



Kompletný katalóg

2017

FESTOOL

Náradie pre najnáročnejších

Vyrobená s vášňou. Vyrobená pre vás.

Nová kapovacia píla KAPEX KS 60. Viac na strane 29.





Pílenie a oscilácia **6**

Priamočiare píly, píly na rezy so zanorením, ručné okružné píly, polostacionárne píly, oscilátor

Opracovávanie povrchov **66**

Brúsenie, brúsenie pneumatickou brúskou, leštenie a olejovanie, kefovanie a štruktúrovanie

Frézovanie **152**

Hobľovanie **216**

Vírtanie a skrutkovanie **228**

Festool 18 V systém **256**

Spájanie – spájací systém DOMINO **270**

Hranovanie **284**

Vysávanie **296**

Miešanie **332**

Príprava podkladu **346**

Frézovanie, brúsenie, odstraňovanie kobercov a tapiet

Osvetlenie **370**

Organizácia pracoviska **378**

Vedenie, držanie, usporiadanie, zariadenie pracoviska

Zoznam hesiel **416**

01

02

03

04

05

06

07

08

09

10

11

12

13

Vďaka nám je profesionálny remeselník hrdý a úspešný. Novinky Festool 2017.

Kapovacia píla KAPEX KS 60
>> Strana 29



Excentrická brúska ETS 125 R
>> Strana 80



Stavebné rádio SYSROCK BR 10
>> Strana 392



Elektrický rozvádzač
SYS-PowerHub
>> Strana 393



Leštiace špongie PoliStick
>> Strana 142



Akumulátor BP 18 5,2 Ah
AIRSTREAM
>> Strana 42-45,
245-247, 249



Rohové a plošné spojky DOMINO
>> Strana 282



Milí remeselníci, milí zákazníci Festool,

prinášame Vám náš nový katalóg 2017 – plný náradia, pri ktorého vývoji je našou hnacou silou to, aby Vás jeho používanie nielen presvedčilo, ale dokonca aj nadchlo.

Zvlášť nám pritom dnes záleží na našom systéme triedy 18 V, ktorý vám prinesie ešte viac mobility pri vašej každodennej práci. S portfóliom akumulátorového náradia, ktoré sa v predchádzajúcich rokoch svojimi aplikačnými riešeniami od vŕtania a skrutkovania až po pílenie vyvinulo na výkonný systém so širokým spektrom využitia.

Systém s moderným a inovačným náradím, ktoré bolo vyvinuté podľa klasickej predlohy – nášho tradičného sieťového náradia. Príkladom sú akumulátorová píla na rezy so zanorením TSC 55 a špeciálne na stavby z dreva koncipovaná píla HKC 55 ako skutočné alternatívy pre presné pílenie. Vybavené novými akumulátormi AIRSTREAM majú enormný ťah a výdrž a zároveň aj všetky vlastnosti typické pre náradie Festool. Ako je ergonómia pre perfektnú manipuláciu, presnosť pre exaktné, rýchle výsledky a prirodzene, kompatibilita so systémom Festool.

Ako dobre sa však dá skombinovať mobilita s pripojením do zásuvky, to Vám ukážu naše novinky pre rok 2017. Napríklad kompaktná a dobre prepravovateľná píla KAPEX KS 60 ako doplnenie série KAPEX alebo novo vyvinuté jednoručné brúsky RTS 400, DTS 400 a ETS 125, ktoré majú tiež kompaktnú, ergonomickú konštrukciu a výnimočný úberový výkon.

Objavte sami, čím sa vyznačuje naše náradie v mnohých inteligentných detailoch. A keď chcete, otestujte nás. Vďaka našej službe SERVICE all-inclusive úplne nezáväzne a bezplatne až počas 15 dní.

Na ďalšiu dobrú a úspešnú spoluprácu.

Vaša

Barbara Austel
konateľka

Sústredíte sa na to podstatné: **vašu prácu.**

Denne premýšľame, ako vám môžeme uľahčiť život. Perfektne premysleným náradím – a službami, ktoré sú dôsledne orientované na požiadavky vášho pracovného dňa. Chcete a musíte v čo najväčšej miere zamedziť pracovným výpadkom, zbytočnej zvýšenej námahe a zvýšeným nákladom. Vieme o tom, a preto chceme prispieť svojím dielom, službami Service all-inclusive. Úspech našich zákazníkov pre nás znamená veľa.



Viac informácií o SERVICE all-inclusive,
podmienkach servisu a platnosti nájdete
na www.festool.sk/service

Zaregistrujte náradie online do 30 dní od kúpy a zaistite si všetky služby!
www.festool.sk/myfestool

Bezplatná oprava počas 36 mesiacov.*
Aj na opotrebovateľné dielce.

36-mesačná ochrana pre prípad krádeže.
Aj na stavenisku.

10 rokov záruka náhradných dielcov.
Alebo novučičké náhradné náradie, ak nie je náhradný dielec dostupný.

15 dní testovanie bez rizika.
Priamo vo vašom pracovnom prostredí.





Prehľad výrobkov a použitia	8
-----------------------------	---

Priamočiare píly

Priamočiare píly TRION PS 300, PSB 300	15
Priamočiare píly CARVEX PS 420, PSB 420	16
Akumulátorové priamočiare píly CARVEX PSC 420, PSBC 420	17
Stolová píla CMS PS 300	19

Ponorné píly

Ponorné píly TS 55 R, TS 75	20
Akumulátorová ponorná píla TSC 55	21
Stolová píla CMS-TS	23

Ručné okružné píly

Ručné okružné píly HK 55, HK 85	24
Akumulátorová ručná okružná píla HKC 55	25
Kapovacia lišta FSK	27
Tesárske ručné okružné píly HK 132	28

Polostacionárne píly

Kapovacie píly KAPEX KS 60, KS 88, KS 120	29
Píla na lišty SYMMETRIC SYM 70	32
Stolová píla PRECISIO CS 50, CS 70	33

Tesárske reťazové píly

Tesárske reťazové píly SSU 200, IS 330	35
---	----

Oscilátor

Oscilátor VECTURO OS 400	37
---------------------------------	----

Príslušenstvo a spotrebný materiál

Príslušenstvo a spotrebný materiál	40
------------------------------------	----

Systém Festool

Pílenie a oscilácia

Prehľad výrobkov a použitia

Silné. Presné. Robustné. Priamočiare píly presvedčia jednoduchou manipuláciou a rýchlym postupom pri pílení. Dostupné s oblúkovou rukoväťou alebo rukoväťou s hlavičkou – v každej forme optimalizované pre prvotriedne výsledky.

Strana 15 ————— 15 ————— 16 ————— 16

PS 300

PSB 300

PS 420

PSB 420



Spôsoby použitia

Priamočiare píly TRION

Priamočiare píly CARVEX

Pílenie s priamočiarymi píliami

Práca nezávislá od elektrickej siete

Výrezy pre drezy a varné dosky

Zalícovanie pri montáži nábytku, kuchýň, budovaní interiérov

Rezanie oblúkov, kruhov a zaoblených tvarov



Vyrezávanie ukončovacích líšt

Skracovanie obrobkov

Vykružovanie na trámoch

Rezy zosponu



Polostacionárne pílenie

Rezanie tvarov presne podľa nárysu

Presné výrezy pri zalícovaní

Rezanie tvarov ako príprava pred frézovaním tvarov

Technické parametre

príkion (W)	720	720	550	550
napätie akumulátora (V)				
kapacita akumulátora Li-Ion (Ah)				
počet zdvihov (min ⁻¹)	1.000 – 2.900	1.000 – 2.900	1.500 – 3.800	1.000 – 3.800
stupňovitá regulácia kyvného zdvíhu	4	4	4	4
šikmá poloha (°)	0 – 45	0 – 45		
hĺbka rezu do dreva (mm)	120	120	120	120
hĺbka rezu do neželezných kovov (mm)	20	20	20	20
hĺbka rezu do ocele (mäkkej) (mm)	10	10	10	10
hmotnosť (kg)	2,4	2,4	1,9	1,9

17 ——— 18 ——— 19

PSC 420

PSBC 420

CMS PS 300



Priamočiare píly CARVEX

Compact Modul System CMS



veľmi vhodný

vhodný

			720
	18	18	
	5,2	5,2	
	1.500 – 3.800	1.000 – 3.800	1.000 – 2.900
	4	4	4
			0 – 45
	120	120	120
	20	20	20
	10	10	10
	2,4	2,4	2,4/5,7

Pílenie a oscilácia

Prehľad výrobkov a použitia

Vernosť línii. S potrebnou silou pre každý materiál, pritom ľahko a jednoducho. To sú píly Festool.

Strana 20 ————— 21 ————— 22 ————— 23 ————— 23

TS 55 R

TSC 55

TS 75

CMS TS 55 R

CMS TS 75



Spôsoby použitia

Ponorné píly

Kompaktný modulový systém CMS TS

Pílenie so zanorovacími píľami

- Rezanie výrezov do kuchynských pracovných dosiek
- Prírežovanie dverí na dĺžku
- Prírežovanie drevotriekových dosiek
- Prírežovanie vchodových dverí do 75 mm



Polostacionárne pílenie

- Pílenie panelov a laminátu
- Pozdĺžny rez doskami a latami
- Prírežovanie kanálov pre káble z plastu a ocele
- Pílenie drážky s definovanou hĺbkou

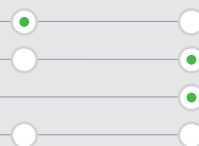

Pílenie s ručnými okružnými píľami

- Skracovanie strešných lát
- Prírežovanie dosiek
- Pílenie doskových materiálov
- Rezanie čapov na trámoch
- Rezanie trávov
- Zužovanie hraneného reziva a krokiev
- Trámy a hraneného reziva s nárožnými rezmi

Technické parametre

	1.200	2.650 – 3.800/5.200	1.600	1.200	1.600
príkion (W)	1.200	2.650 – 3.800/5.200	1.600	1.200	1.600
voľnobežné otáčky (min ⁻¹)	2.000 – 5.200	2.650 – 3.800/5.200	1.350 – 3.550	2.000 – 5.200	1.350 – 3.550
napätie akumulátora (V)		1 x 18/2 x 18 (36)			
kapacita akumulátora Li-Ion (Ah)		5,2			
Ø píľového kotúča (mm)	160	160	210	160	210
hĺbka rezu (mm)	0 – 55	0 – 55	0 – 75		
hĺbka rezu 45° (mm)	43	43	55		
hĺbka rezu 90°/45° (mm)				0 – 51/0 – 38	0 – 70/0 – 48
hmotnosť (kg)	4,5	4,6/5,3	6,2	3,3/7,8	3,3/9,5

24 ——— 25 ——— 26 ——— 28

HK 55

HKC 55

HK 85

HK 132



Ručné okružné píly

Tesárske ručné okružné píly

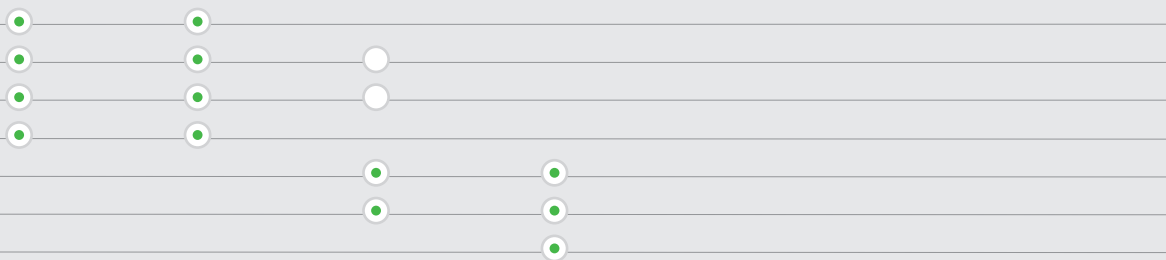

veľmi vhodný vhodný

	1.200		2.300	2.300
	2.000 – 5.200	4.500	1.500 – 3.300	2.200
		18		
		5,2		
	160	160	230	350
	0 – 55	0 – 55	0 – 85	50 – 132
	42	42	62	85
	4,4	4,1	7,0	18,0

Pílenie a oscilácia

Prehľad výrobkov a použitia

Vernosť línii. S potrebnou silou pre každý materiál, pritom ľahko a jednoducho. To sú píly Festool.

Strana 29 ————— 30 ————— 31 ————— 32

KS 60

KS 88

KS 120

SYM 70



Spôsoby použitia

Kapovacie píly KAPEX

Píla na lišty SYMMETRIC

Polostacionárne pílenie

Pílenie panelov a laminátu



Pozdĺžny rez doskami a latami



Prerezávanie kanálov pre káble z plastu a ocele



Pílenie drážky s definovanou hĺbkou



Odrezávanie/skracovanie hliníkových a iných neželezných profilov



Zalícovanie soklových a stropných lišt do výšky 120 mm



Zalícovanie soklových lišt s polovičným uhlom



Presné prerezávanie lišt (s lícovaním)



Skracovanie trámov a dosiek do hrúbky 60 mm



Skracovanie trámov a hranolov do hrúbky 88 mm



Pozdĺžne rezy do výšky 52 mm

Pozdĺžne rezy do výšky rezu 70 mm

Pílenie skrytých rezov, drážok a žliabkov

Pílenie s tesárskymi reťazovými píliami

Prerezávanie mäkkého a tvrdého dreva

Prerezávanie drevovláknitých/PUR izolačných dosiek

Prerezávanie polystyrénu

Technické parametre

príkon (W)	1.200	1.600	1.600	1.150
voľnobežné otáčky (min ⁻¹)	1.300 – 3.500	1.400 – 3.400	1.400 – 3.400	2.700 – 5.200
Ø pílového kotúča (mm)	216	260	260	216
hĺbka rezu 90°/90° (mm)	305 x 60	305 x 88	305 x 88	
hĺbka rezu 45°/90° (mm)		215 x 88	215 x 88	
hĺbka rezu 90°/45° (mm)	215 x 60			
hĺbka rezu 0°, 90°/45°/60° (mm)				
hmotnosť (kg)	17,8	20,7	21,5	9,5

33 — 34 — 35 — 36

CS 50
CS 50 Set

CS 70
CS 70 súprava

SSU 200

IS 330



Stolové píly PRECISIO

Tesárske reťazové píly



* variant súpravy

● veľmi vhodný

○ vhodný

	1.200	2.200	1.600	1.600
	1.600 – 4.200	2.000 – 4.200	4.600	4.600
	190	225		
			200/140/100	330/230/165
	0 – 52/0 – 37	0 – 70/0 – 48		
	17,4/41,3	34,5/66,0	6,5	7,0

Pílenie a oscilácia

Prehľad výrobkov a použitia

Strana 37 ————— 37

Výkonný, ergonomický, všestranný a perfektný v systéme. S oscilátorom VECTURO OS 400 všade všetko odrežete. Umožňuje presné výrezy podľa nárysu, perfektné rezy do vopred definovanej hĺbky alebo zarovnávacie rezy k stene. Predovšetkým však ponúka rozhodujúcu funkciu: presnosť.

VECTURO OS 400

VECTURO OS 400
súprava



Spôsoby použitia

Oscilátor

Pílenie/píly

Výkroje a výrezy do doskovým materiálom



Skracovanie doskových materiálov



Skracovanie líšt a lát



Lícovanie, príp. rezanie rúr z neželezných kovov, železa alebo plastov



Prispôsobovanie laminátu/parkiet



Výkroje, príp. skracovanie soklových a prechodových líšt, ako aj zakončovacích líšt k podlahe



Skracovanie dverových zárubní



Dorábanie dilatčných škár



Vyberanie izolačných skiel upevnených tmelom



Vyrezávacie práce na trámoch, líštách alebo doskách



Pílenie podľa nárysu



Pílenie s definovanou hĺbkou



Zoškrabovanie

Odstraňovanie starých náterov a povrchových vrstiev, napr. ochrany podláh, zvyškov lepidla



veľmi vhodný

vhodný

Technické parametre

výkon (W)	400
odovzdaný výkon (W)	220
oscilácia (ot/min)	11.000 – 18.500
amplitúda (°)	2
dĺžka kábla (m)	4
hmotnosť (kg)	1,6



TRION PS / PSB 300

Oceňovaná za univerzálne použitie.

- ▶ Rezy s presnými uhlami vďaka patentovanému trojnásobnému vedeniu pílového listu
- ▶ Rýchlovýmenný systém FastFix na jednoduchú výmenu pílových listov
- ▶ Kompatibilná so systémom – integrovaná v CMS ako polostacionárna píla
- ▶ Pozoruhodná životnosť vďaka vysokokvalitným komponentom pohonu

Technické parametre

príkion (W)	720
počet zdvihov [min ⁻¹]	1.000 – 2.900
stupňovitá regulácia kyvného zdvihu	4
šikmá poloha [°]	0 – 45
hĺbka rezu do dreva (mm)	120
hĺbka rezu do neželezných kovov (mm)	20
hĺbka rezu do ocele [mäkkej] (mm)	10
hmotnosť (kg)	2,4



■ = MMC elektronika (Multi Material Control)

Rozsah dodávky	Cena €* 343,20	Obj. č. 561445
2 x pílový list, chránič proti vytŕhaniu materiálu, v kontajneri SYSTAINER SYS 1 T-LOC		
PS 300 EQ-Plus	286,00 343,20	561445
PSB 300 EQ-Plus	286,00 343,20	561453

* Odporúčaná predajná cena výrobcu. Ceny predajcov sa môžu líšiť.
Bez DPH.
S DPH.

Systémové príslušenstvo od strany 42

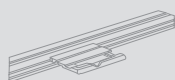

Pílové listy od strany 56



Výkonné, trvalo presné.

TRION PS 300 presvedčuje rýchlym úberom pri pílení a vynikajúcou presnosťou. Patentované trojité vedenie pílového listu s paralelne nastaviteľnými karbidovými čelustami sa postará o presné rezy pod správnym uhlom.

Pílenie a oscilácia

Priamočiare píly CARVEX PS 420 a PSB 420



product
design
award

2010

Bezkefkový motor EC-TEC
pre dlhú životnosť a vysoký
stupeň účinnosti



CARVEX PS / PSB 420



Sleduje len jednu líniu. Tvoju.

Postup, ktorý dá pocítiť čistú silu. Revolučná technika, pomocou ktorej sa úzka krivka stane pociťovanou priamkou. Predstavuje to súbor mimoriadnych vlastností, ktoré z náradia CARVEX PS 420 pripraví mimoriadnu priamočiaru pílu.

Lahká. Praktická. Neporaziteľná pri rezaní kriviek.

- ▶ Vynikajúce správanie sa v krivkách, vďaka trojnásobnému vedeniu pílového listu a vďaka zdvíhacej tyči, ktorá je odolná voči skrúteniu
- ▶ Jednoduchá manipulácia vďaka rukoväti Softgrip a ergonomickému tvaru
- ▶ Obojstranný vypínač, dosiahnuteľný v každej pozícii
- ▶ Rýchlejšia a beznástrojová výmena stolov, klzných pätiiek a pílových listov

Technické parametre	PS 420	PSB 420
príkon (W)	550	550
počet zdvihov (min ⁻¹)	1.500 – 3.800	1.000 – 3.800
stupňovitá regulácia kyvného zdvihu	4	4
hĺbka rezu do dreva (mm)	120	120
hĺbka rezu do neželezných kovov (mm)	20	20
hĺbka rezu do ocele (mäkkej) (mm)	10	10
hmotnosť (kg)	1,9	1,9



☐ = MMC Electronic Digital

Rozsah dodávky	Cena €*	Obj. č.
2 x pílový list, chránič proti vytŕhaniu materiálu, v kontajneri SYSTAINER SYS 1 T-LOC		
PS 420 EBQ-Plus	356,00 427,20	561587
PS 420 EBQ-Set systainer s príslušenstvom	543,00 651,60	561588
PSB 420 EBQ-Plus	356,00 427,20	561602
PSB 420 EBQ-Set systainer s príslušenstvom	543,00 651,60	561603

* Odporúčaná predajná cena výrobcu. Ceny predajcov sa môžu líšiť.
Bez DPH.
S DPH.

Systémové príslušenstvo
od strany 42

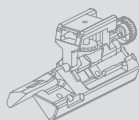

Pílové listy
od strany 56

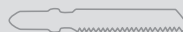



Bezkefkový motor EC-TEC pre dlhú životnosť a vysoký stupeň účinnosti



product design award 2010 gold

CARVEX PSC 420



Akumulátorová verzia náradia CARVEX – výkon ako zo zásuvky.

- ▶ Vynikajúce správanie sa v krivkách, vďaka trojnásobnému vedeniu pílového listu a vďaka zdvíhacej tyči, ktorá je odolná voči skrúteniu
- ▶ Rýchlejšia a beznástrojová výmena stolov, klzných pätiiek a pílových listov
- ▶ Jednoduchá manipulácia vďaka rukoväti Softgrip a ergonomickému tvaru
- ▶ Obojstranný vypínač, dosiahnuteľný v každej pozícii

Technické parametre

napätie akumulátora [V]	18
počet zdvihov [min ⁻¹]	1.500 – 3.800
stupňovitá regulácia kyvného zdvihu	4
hĺbka rezu do dreva [mm]	120
hĺbka rezu do neželezných kovov [mm]	20
hĺbka rezu do ocele [mäkkej] [mm]	10
kapacita akumulátora Li-Ion [Ah]	5,2
hmotnosť [kg]	2,4



■ = MMC Electronic Digital

Rozsah dodávky	Cena €*	Obj. č.
2 x pílový list, chránič proti vytŕhaniu materiálu		
PSC 420 Li EB-Basic	331,00	574713
bez akumulátora, bez nabíjačky, v kontajneri SYSTAINER SYS 2 T-LOC	397,20	
PSC 420 Li 5,2 EB-Plus	481,00	574709
akumulátor BP 18 Li 5,2 AS, rýchlonabíjačka TCL 6, v kontajneri SYSTAINER SYS 2 T-LOC	577,20	
PSC 420 Li 5,2 EB-Plus-SCA	511,00	574714
akumulátor BP 18 Li 5,2 AS, rýchlonabíjačka SCA 8, v kontajneri SYSTAINER SYS 2 T-LOC	613,20	
PSC 420 Li 5,2 EB-Set	707,00	574717
akumulátor BP 18 Li 5,2 AS, rýchlonabíjačka SCA 8, systainer s príslušenstvom, v kontajneri SYSTAINER SYS 2 T-LOC	848,40	
T 18+3/PSC 420 Li 5,2-Set	834,00	201404
akumulátorový vŕtací skrutkovač T18+3, priamočiara píla PSC 420 EB, 2 x akumulátor BP 18 Li 5,2 AS, rýchlonabíjačka SCA 8, skľučovadlo na nástroje CENTROTEC, držiak skrutkovacích hrotov CENTROTEC, rýchlopúlnacie skľučovadlo FastFix, 13 mm, twinBOX Mix, príchytka na opasok, v kontajneri SYSTAINER SYS 3 T-LOC	1.000,80	

* Odporúčaná predajná cena výrobcu. Ceny predajcov sa môžu líšiť. Bez DPH. S DPH.

Systémové príslušenstvo od strany 42

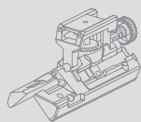

Pílové listy od strany 56



Výkon a flexibilita v dokonalej jednote.

Čo vznikne, keď sa stretne vysoký výkon a výborné vlastnosti pri pílení v krivkách? Čisté nadšenie. Pre pílu CARVEX. Aj inováčná technológia akumulátora stojí za ešte väčšou flexibilitou. Rezný výkon je rovnako vysoký ako pri sieťových verziách, dlhotrvajúci a pre-vyšujúci iné akumulátorové píly.

Pílenie a oscilácia

Akumulátorová priamočiara píla CARVEX PSBC 420



Bezkefkový motor EC-TEC pre dlhú životnosť a vysoký stupeň účinnosti



CARVEX PSBC 420



Silná s oblúkovou rukoväťou.

CARVEX PSBC 420 ponúka rovnako ako variant s oblúkovou rukoväťou CARVEX PSC 420 tie isté dômyselné vlastnosti. Každý si tak môže vybrať tvar rukoväti, ktorá mu lepšie sedí v ruke. Podľa vlastných preferencií.

Akumulátorová verzia náradia CARVEX s oblúkovou rukoväťou – výkon ako zo zásuvky.

- ▶ Vynikajúce správanie sa v krivkách, vďaka trojnásobnému vedeniu pílového listu a vďaka zdvihacej tyči, ktorá je odolná voči skrúteniu
- ▶ Rýchlejšia a beznástrojová výmena stolov, klzných pätiček a pílových listov
- ▶ Jednoduchá manipulácia vďaka rukoväti Softgrip a ergonomickému tvaru
- ▶ Obojstranný vypínač, dosiahnuteľný v každej pozícii

Technické parametre

napätie akumulátora (V)	18
počet zdvihov (min ⁻¹)	1.000 – 3.800
stupňovitá regulácia kyvného zdvihu	4
hĺbka rezu do dreva (mm)	120
hĺbka rezu do neželezných kovov (mm)	20
hĺbka rezu do ocele (mäkkej) (mm)	10
kapacita akumulátora Li-Ion (Ah)	5,2
hmotnosť (kg)	2,4



■ = MMC Electronic Digital

Rozsah dodávky	Cena €* Obj. č.
2 x pílový list, chránič proti vytŕhaniu materiálu, v kontajneri SYSTAINER SYS 2 T-LOC	
PSBC 420 Li EB-Basic bez akumulátora, bez nabíjačky	331,00 201379 397,20
PSBC 420 Li 5,2 EB-Plus akumulátor BP 18 Li 5,2 AS, rýchlonabíjačka TCL 6	481,00 201380 577,20
PSBC 420 Li 5,2 EB-Plus-SCA akumulátor BP 18 Li 5,2 AS, rýchlonabíjačka SCA 8	511,00 201383 613,20
PSBC 420 Li 5,2 EB-Set akumulátor BP 18 Li 5,2 AS, rýchlonabíjačka SCA 8, systainer s príslušenstvom	707,00 201386 848,40

* Odporúčaná predajná cena výrobcu. Ceny predajcov sa môžu líšiť.
Bez DPH.
S DPH.

Systémové príslušenstvo od strany 42

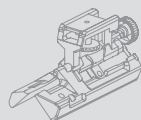

Pílové listy od strany 56



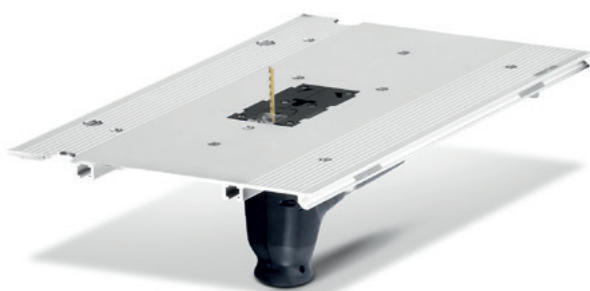

CMS-PS



Priamočiaru pílu pre CMS systém.

- ▶ Modulový nosič na montáž priamočiarých píl do modulu s priamočiarou pílou
- ▶ Dodáva sa aj s priamočiarou pílou PS 300
- ▶ Priamočiaru pílu sa dá používať nielen stacionárne, ale aj s vedením rukou
- ▶ Flexibilne rozšíriteľná – pre ešte širšie použitie

Technické parametre

príkon (W)	720
počet zdvihov [min ⁻¹]	1.000 – 2.900
stupňovitá regulácia kyvného zdvihu	4
hĺbka rezu do dreva (mm)	120
hĺbka rezu do neželezných kovov (mm)	20
šikmá poloha (°)	0 – 45
hĺbka rezu do ocele (mäkkej) (mm)	10
Ø prípojky na odsávanie prachu (mm)	27
rozmery držiaka modulov (mm)	578 x 320
hmotnosť držiaka modulov (kg)	3,3
hmotnosť (kg)	2,4



■ = MMC elektronika (Multi Material Control)

Rozsah dodávky	Cena €*	Obj. č.
Nosník modulu, montážne spony, montážny nástroj		
CMS-PS	178,20	561262
montážne spony, v kartónovom obale	213,84	
CMS-MOD-PS 300 EQ-Plus	450,00	561263
priamočiaru pílu TRION PS 300 EQ-Plus	540,00	

Od mobilného k stacionárnemu vyhotoveniu obratom ruky.

Priamočiaru pílu sa vybavujú týmto modulovým nosičom pre stacionárne práce. Na presné pílenie tvarov a zaoblení ako aj ľahké vysekávanie pri prácach spojených so zarovnaním.

* Odporúčaná predajná cena výrobcu. Ceny predajcov sa môžu líšiť.
Bez DPH.
S DPH.

Prehľad CMS systému od strany 380



Pílové listy od strany 56



Pílenie a oscilácia

Ponorná píla TS 55 R

TS 55 R



Ešte presnejšia. Úplne bez krivky.

Mnohé, čo sa dnes pri ručných okružných píloch považuje sa štandard, má svoje počiatky v TS 55. S množstvom inovácií píše úspešný príbeh svoju ďalšiu kapitolu. S mimoriadne plochým telom pre ešte väčšiu flexibilitu. S novo vyvinutým vodiacim klinom pre ešte väčšiu bezpečnosť a presnosť. A mnohé ďalšie idey, ktoré z nej robia najlepšiu ponornú pílu, ktorú sme kedy vyrobili.

Najlepšia píla, akú sme kedy skonštruovali.

- ▶ Maximálna flexibilita vďaka plochému krytu pre minimálny odstup od steny (12 mm)
- ▶ Nastavovanie uhla so šikmým rezom -1° až 47°
- ▶ Bezpečná práca a jednoduché priloženie do existujúcej škáry rezu pomocou vodiaceho klinu
- ▶ Dobrý výhľad na narysovanú čiaru a pílový kotúč cez posuvné a priehľadné okienko

Technické parametre	TS 55 REBQ-Plus	TS 55 RQ-Plus
príkion (W)	1.200	
príkion (W)		1.050
voľnobežné otáčky (min ⁻¹)	2.000 – 5.200	
voľnobežné otáčky (min ⁻¹)		6.500
priemer pílového kotúča (mm)	160	160
rozsah uhlov [°]	-1 – 47	-1 – 47
hĺbka rezu (mm)	0 – 55	0 – 55
hĺbka rezu pri 45° (mm)	43	43
Ø prípojky na odsávanie prachu (mm)	27/36	27/36
hmotnosť (kg)	4,5	4,4



☐ = MMC elektronika (Multi Material Control)

Rozsah dodávky	Cena €*	Obj. č.
chránič proti vytrhaniu materiálu, priehľadné okienko, náradie pre obsluhu, v kontajneri SYSTEMER SYS 4 T-LOC		
TS 55 RQ-Plus	429,00	561579
HW univerzálny pílový kotúč, W28 zubov	514,80	
TS 55 REBQ-Plus	491,00	561551
HW pílový kotúč s jemnými zubami, W48 zubov	589,20	
TS 55 RQ-Plus-FS	446,00	712634
HW univerzálny pílový kotúč, W28 zubov, vodiaca lišta FS 1400/2	535,20	
TS 55 REBQ-Plus-FS	546,00	561580
HW pílový kotúč s jemnými zubami, W48 zubov, vodiaca lišta FS 1400/2	655,20	

* Odporúčaná predajná cena výrobcu. Ceny predajcov sa môžu líšiť.
Bez DPH.
S DPH.

Systémové príslušenstvo
od strany 44

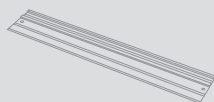

Pílový kotúč s jemnými zubami
Od strany 60



Pílenie a oscilácia

Akumulátorová ponorná píla TSC 55

01



Bezkefkový motor EC-TEC pre dlhú životnosť a vysoký stupeň účinnosti



TSC 55



Dokonalosť pílenia, ktorá sa ničoho nevzdá – okrem zásuvky.

Pracuje s presnosťou sieťového variantu. Avšak zásuvku nahrádza systém dvoch akumulátorov s dlhou výdržou. Dajú sa tým docieľiť perfektné výsledky práce v obvyklej kvalite teraz aj bez zásuvky, a to jednoducho a rýchlo.

Naša najlepšia ponorná píla prináša nezávislosť.

- ▶ Bezuhlíkový motor EC-TEC v kombinácii s lítium-iónovými akumulátormi pre maximálny výkon pri rezaní
- ▶ Flexibilná koncepcia dvoch akumulátorov: je možná prevádzka s dvomi akumulátormi 18 V (36 V) pre maximálny výkon, alebo s jedným akumulátorom 18 V pre nízku hmotnosť
- ▶ Motor EC-TEC s vysokými otáčkami pre perfektnú kvalitu rezu a rýchly postup práce
- ▶ Vrečko na prach pre prácu bez emisií

Technické parametre

napätie akumulátora (V)	18/36
voľnobežné otáčky [min ⁻¹]	2.650 – 3.800/5.200
priemer pílového kotúča (mm)	160
rozsah uhlov (°)	-1 – 47
hĺbka rezu (mm)	0 – 55
hĺbka rezu pri 45° (mm)	43
Ø prípojky na odsávanie prachu (mm)	27/36
kapacita akumulátora Li-Ion (Ah)	5,2
hmotnosť 1x18 V/2x18 V (kg)	4,6/5,3



■ = MMC elektronika (Multi Material Control)

Rozsah dodávky

	Cena €*	Obj. č.
HW pílový kotúč s jemnými zubami, W48 zubov, chránič proti vytŕhaniu materiálu, priehľadné okienko, vrečko na prach, náradie pre obsluhu, v kontajneri SYSTAINER SYS 5 T-LOC		
TSC 55 Li REB-Basic bez akumulátora, bez nabíjačky	489,00 586,80	201395
TSC 55 Li 5,2 REB-Plus 2 x akumulátor BP 18 Li 5,2 AS, rýchlonabíjačka TCL 6	734,00 880,80	201389
TSC 55 Li 5,2 REB-Plus-SCA 2 x akumulátor BP 18 Li 5,2 AS, rýchlonabíjačka SCA 8	764,00 916,80	201396
TSC 55 Li 5,2 REB-Plus/XL 2 x akumulátor BP 18 Li 5,2 AS, 2 x rýchlonabíjačka TCL 6	789,00 946,80	201391
TSC 55 Li 5,2 REB-Plus/XL-SCA 2 x akumulátor BP 18 Li 5,2 AS, 2 x rýchlonabíjačka SCA 8	849,00 1.018,80	201398
TSC 55 Li 5,2 REB-Set-FS 2 x akumulátor BP 18 Li 5,2 AS, rýchlonabíjačka SCA 8, vodiaca lišta FS 1400/2	826,00 991,20	201400
TSC 55 Li 5,2 REB-Set/XL-FS 2 x akumulátor BP 18 Li 5,2 AS, 2 x rýchlonabíjačka SCA 8, vodiaca lišta FS 1400/2	914,00 1.096,80	201402

* Odporúčaná predajná cena výrobcu. Ceny predajcov sa môžu líšiť.
Bez DPH.
S DPH.

Systémové príslušenstvo od strany 44

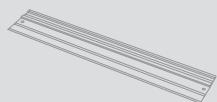

Pílový kotúč s jemnými zubami Od strany 60



Pílenie a oscilácia

Okružná ponorná píla TS 75



product
design
award

2005

TS 75



Do 75 mm nemá konkurenciu.

Pokiaľ očakávate niečo viac, sú hĺbka rezu 75 mm a známy princíp zanorenia ideálne. Tak možno aj hrubé obrobky rezať jedným rezom. To ušetrí namáhavé otáčanie obrobku a minimalizuje dodatočné úpravy.



Veľká s hĺbkou.

- ▶ 75 mm hĺbka rezu pre ešte väčšie možnosti použitia
- ▶ Systém FastFix pre jednoduchú a rýchlu výmenu pílových kotúčov a prácu podľa povahy materiálu
- ▶ Bezpečná a komfortná – s klznou spojkou a brzdou proti spätnému rázu
- ▶ Odpružený štrbinový klin na rezy so zanorením bez prekážok

Technické parametre

príkion (W)	1.600
voľnobežné otáčky (min ⁻¹)	1.350 – 3.550
priemer pílového kotúča (mm)	210
rozsah uhlov [°]	0 – 47
hĺbka rezu (mm)	0 – 75
hĺbka rezu pri 45° (mm)	55
Ø prípojky na odsávanie prachu (mm)	27/36
hmotnosť (kg)	6,2



= MMC elektronika (Multi Material Control)

Rozsah dodávky	Cena €*	Obj. č.
HW univerzálny pílový kotúč, W36 zubov, doraz proti spätnému rázu FS-RSP, náradie pre obsluhu		
TS 75 EBQ v kartónovom obale	633,00 759,60	561184
TS 75 EBQ-Plus chránič proti vytrhaniu materiálu, v kontajneri SYSTAINER SYS 5 T-LOC	669,00 802,80	561436
TS 75 EBQ-FS vodiaca lišta FS 1400/2, v kartónovom obale	703,00 843,60	561185
TS 75 EBQ-Plus-FS vodiaca lišta FS 1400/2, chránič proti vytrhaniu materiálu, v kontajneri SYSTAINER SYS 5 T-LOC	728,00 873,60	561512

* Odporúčaná predajná cena výrobcu. Ceny predajcov sa môžu líšiť.
Bez DPH.
S DPH.

Systémové príslušenstvo od strany 44

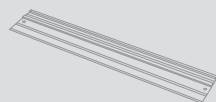

Pílový kotúč s jemnými zubami Od strany 60





CMS-TS



Ponorná píla pre CMS systém.

- ▶ Modulový nosič na montáž ponorných píl ako modulu so stolovou pílou
- ▶ Dodáva sa aj s ponornou pílou
- ▶ Okružné píly na rezy so zanorením nemusia byť iba vstavané, ale možno ich využívať aj mobilne
- ▶ Flexibilne rozšíriteľná – pre ešte širšie použitie

Technické parametre	CMS-MOD-TS 55 R	CMS-MOD-TS 75	CMS-TS 55 R Set
príkion (W)	1.200	1.600	1.200
voľnobežné otáčky (min ⁻¹)	2.000 – 5.200	1.350 – 3.550	2.000 – 5.200
priemer pílového kotúča (mm)	160	210	160
výška rezu 90°/45° (mm)	0 – 51/0 – 38	0 – 70/0 – 48	0 – 51/0 – 38
Ø prípojky na odsávanie prachu (mm)	27/36	27/36	27/36
rozmery držiaka modulov (mm)	578 x 320	578 x 320	578 x 320
hmotnosť držiaka modulov (kg)	3,3	3,3	
max. šírka rezu, kapovací rez (mm)			830
hmotnosť (kg)	7,8	9,5	
max. šírka rezu, pozdĺžny rez (mm)			576
rozmery stola (mm)			585 x 400



■ = MMC elektronika (Multi Material Control)

Rozsah dodávky	Cena €*	Obj. č.
Nosník modulu, ochranný kryt s držiakom ochranného krytu, upevňovacie spony, uhlový doraz WA, stupnice, posúvacia tyč, nastavenie výšky rezu		
CMS-TS 55	330,50	493359
Svorka vypínača a štrbinového klinu, v kartónovom obale	396,60	
CMS-TS 55 R	330,50	570281
Svorka vypínača, v kartónovom obale	396,60	
CMS-TS 75	342,30	493360
Svorka vypínača a štrbinového klinu, v kartónovom obale	410,76	
CMS-MOD-TS 55 R	797,00	570282
okružná ponorná píla TS 55 REBQ-Plus, Svorka vypínača	956,40	
CMS-MOD-TS 75	963,00	561520
okružná ponorná píla TS 75 EBQ-Plus, Svorka vypínača a štrbinového klinu	1.155,60	
CMS-TS 55 R Set	1.233,00	561566
okružná ponorná píla TS 55 REBQ-Plus, základná jednotka so sklápacími nohami, posúvaci stôl, Svorka vypínača	1.479,60	

Dielňa nemusí byť veľká.

S modulom CMS sa z ponorných píl stanú stacionárne stolové píly pre široké použitie. Kapovacie, priečne alebo uhlové rezy a pre-stavenie z priečných na pozdĺžne rezy je také jednoduché a rýchle. Priehľadný ochranný kryt umožňuje dobrý výhľad na obrobok a rez.

* Odporúčaná predajná cena výrobcu. Ceny predajcov sa môžu líšiť.
Bez DPH.
S DPH.

Prehľad CMS systému
od strany 380



Pílový kotúč s jemnými zubami
Od strany 60



Pílenie a oscilácia

Ručná okružná píla HK 55

HK 55



Flexibilita pri stavbách z dreva.

Všestranné riešenie pre pílenie so silným výkonom a presnosťou v systéme. Vedené rezy v kombinácii s pripojiteľnými kapovacími lištami FSK.

Všestrannosť na stavby z dreva.

- ▶ Silný 1 200-wattový motor s výkonnou elektronikou sa postará o konštantnú silu pri pílení
- ▶ Bezpečná a komfortná manipulácia vďaka nastaveniu hĺbky rezu s funkciou zanorenia, diaľkovému ovládaniu výkyvného krytu a vodiacemu klinu
- ▶ Nastavovanie uhla s centrálnym fixovaním od 0 do 50°
- ▶ Pílenie so systémom: HKC v kombinácii s kapovacou lištou FSK a vodiacou lištou FS

Technické parametre

príkion (W)	1.200
voľnobežné otáčky (min ⁻¹)	2.000 – 5.200
priemer pílového kotúča (mm)	160
rozsah uhlov (°)	0 – 50
hĺbka rezu 0°; 90° (mm)	0 – 55
hĺbka rezu pri 45°/50° (mm)	42/38
Ø prípojky na odsávanie prachu (mm)	27/36
hmotnosť (kg)	4,4



■ = MMC elektronika (Multi Material Control)

Rozsah dodávky	Cena €*	Obj. č.
štandardný pílový kotúč z TK, W18 zubov, náradie pre obsluhu, v kontajneri SYSTAINER SYS 4 T-LOC		
HK 55 EBQ-Plus	344,00 412,80	561731
HK 55 EBQ-Plus-FS vodiaca lišta FS 1400/2	396,00 475,20	574673
HK 55 EBQ-Plus-FSK420 kapovacia lišta FSK 420	464,00 556,80	574678

* Odporúčaná predajná cena výrobcu. Ceny predajcov sa môžu líšiť.
Bez DPH.
S DPH.

Systémové príslušenstvo od strany 45



Pílový kotúč s jemnými zubami Od strany 60



Pílenie a oscilácia

Akumulátorová ručná okružná píla HKC 55

01



Bezkefkový motor EC-TEC pre dlhú životnosť a vysoký stupeň účinnosti



HKC 55



Viac nezávislosti. Vyššia presnosť.

Pre viac mobility pri stavbe z dreva: akumulátorová ručná okružná píla HKC 55 s kapovacou lištou FSK ukáže, čo dokáže dnes píla na streche – aj bez zásuvky a ťahania kábla. S pripojiteľnou kapovacou lištou FSK vznikne obratom ruky mobilný a ľahko ovládateľný kapovací pílový systém pre precízne a uhlovo presné rezy.

Nezávislosť v každej polohe.

- ▶ Mobilita a nezávislosť vďaka výkonnému 18 V lítium-iónovému akumulátoru a pripojiteľným lištám
- ▶ Bezkefkový motor EC-TEC v kombinácii s lítium-iónovými akumulátormi pre maximálny výkon pri rezaní
- ▶ V spojení s kapovacou lištou: rýchle, uhlovo presné a mobilné uskutočňovanie kapovacích rezov
- ▶ Bezpečná a komfortná manipulácia vďaka nastaveniu hĺbky rezu s funkciou zanorenia, diaľkovému ovládaniu výkyvného krytu a vodiacemu klinu

Technické parametre

napätie akumulátora (V)	18
voľnobežné otáčky (min ⁻¹)	4.500
priemer pílového kotúča (mm)	160
rozsah uhlov (°)	0 – 50
hĺbka rezu 0°; 90° (mm)	0 – 55
hĺbka rezu pri 45°/50° (mm)	42/38
Ø prípojky na odsávanie prachu (mm)	27/36
kapacita akumulátora Li-Ion (Ah)	5,2
hmotnosť vrátane li-ion (kg)	4,1



■ = Elektronický

Rozsah dodávky	Cena €*	Obj. č.
štandardný pílový kotúč z TK, W18 zubov, náradie pre obsluhu, v kontajneri SYSTAINER SYS 4 T-LOC		
HKC 55 Li EB-Basic bez akumulátora, bez nabíjačky	352,00 422,40	201358
HKC 55 Li 5,2 EB-Plus 2 x akumulátor BP 18 Li 5,2 AS, rýchlonabíjačka TCL 6	597,00 716,40	201360
HKC 55 Li 5,2 EB-Plus-SCA 2 x akumulátor BP 18 Li 5,2 AS, rýchlonabíjačka SCA 8	627,00 752,40	201369
HKC 55 Li 5,2 EB-Set-FSK420 2 x akumulátor BP 18 Li 5,2 AS, rýchlonabíjačka SCA 8, kapovacia lišta FSK 420	759,00 910,80	201372
HKC 55 Li 5,2 EB-Set-FS 2 x akumulátor BP 18 Li 5,2 AS, rýchlonabíjačka SCA 8, vodiaca lišta FS 1400/2	689,00 826,80	201375

* Odporúčaná predajná cena výrobcu. Ceny predajcov sa môžu líšiť.
Bez DPH.
S DPH.

Systémové príslušenstvo od strany 45



Pílový kotúč s jemnými zubami Od strany 60



Pílenie a oscilácia

Ručná okružná píla HK 85



HK 85



Jedinečný: vrátane drážkovacej frézy.

Niekoľko pohybov ruky a ako príslušenstvo dostupná súprava na prestavbu nastavovacieho drážkovača to umožní – nová ručná okružná píla HK 85 sa premení na výkonnú drážkovaciu frézu. Ideálne riešenie na pozdĺžne a priečne drážky, ako napr. vyfrézovanie drážky pre sťahovacie dosky alebo zasúvané stropy.



Všeumelec na stavbu z dreva.

- ▶ Silný 2 300-wattový motor s výkonnou elektronikou sa postará o stálu silu pri pílení
- ▶ Bezpečná a komfortná manipulácia vďaka nastaveniu hĺbky rezu s funkciou zanorenia, diaľkovému ovládaniu výkyvného krytu a vodiacemu klinu
- ▶ Nastavovanie uhla s centrálnym fixovaním od 0 do 60°
- ▶ So súpravou na prestavbu nastavovacieho drážkovača sa píla zmení na drážkovaciu frézu

Technické parametre

príkion (W)	2.300
voľnobežné otáčky (min ⁻¹)	1.500 – 3.300
priemer pílového kotúča (mm)	230
rozsah uhlov (°)	0 – 60
hĺbka rezu 0°; 90° (mm)	0 – 85
hĺbka rezu 45°/60° (mm)	62/47
Ø prípojky na odsávanie prachu (mm)	27/36
hmotnosť (kg)	7



■ = MMC elektronika (Multi Material Control)

Rozsah dodávky	Cena €*	Obj. č.
HW štandardný pílový kotúč W24, paralelný doraz, náradie pre obsluhu		
HK 85 EB v kartónovom obale	548,00 657,60	767692
HK 85 EB-Plus v kontajneri SYSTAINER SYS 5 T-LOC	583,00 699,60	767694
HK 85 EB-Plus-FS vodiaca lišta FS 1400/2, v kontajneri SYSTAINER SYS 5 T-LOC	634,00 760,80	574661
HK 85 EB-Plus-FSK420 kapovacia lišta FSK 420, v kontajneri SYSTAINER SYS 5 T-LOC	703,00 843,60	574665

* Odporúčaná predajná cena výrobcu. Ceny predajcov sa môžu líšiť.
Bez DPH.
S DPH.

Systémové príslušenstvo
od strany 45



Pílový kotúč s jemnými zubami
Od strany 60



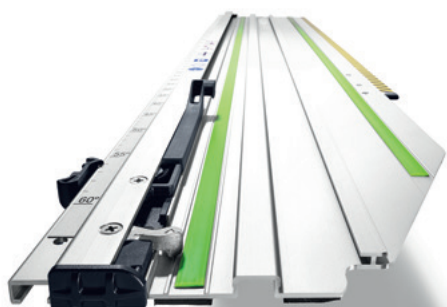

FSK

Nielen píly, ale kapovací pílový systém.

- ▶ Ručné okružné píly HK 55, HKC 55 a HK 85 sa dajú pomocou rýchlospojky jednoducho spojiť do jedného celku s kapovacou lištou
- ▶ Kapovací pílový systém uľahčuje prácu rýchlymi, vedenými a uhlovo presnými kapovacími rezmi
- ▶ Systém dorazov pre opakovane presné uhlové rezy
- ▶ Vďaka vratnej funkcii sa píla po prepílení automaticky vráti do východiskovej polohy

Technické parametre	FSK 250	FSK 420	FSK 670
dĺžka rezu (mm)	250	420	670
rozsah uhlov (°)	-45 - +60	-60 - +60	-60 - +60
hmotnosť (kg)	0,98	1,26	1,63



Rozsah dodávky	Cena €*	Obj. č.
v kartónovom obale		
FSK 250	135,40 162,48	769941
FSK 420	156,20 187,44	769942
FSK 670	177,10 212,52	769943

Cvak – a hotovo.

HK 55, HKC 55 a HK 85 sa dajú hravo ľahko spojiť s kapovacou lištou FSK, ktorá sa dodáva v troch dĺžkach. Len niekoľkými pohybmi ruky tak vznikne mobilný a ľahko ovládateľný kapovací pílový systém pre precízne a uhlovo presné rezy.

* Odporúčaná predajná cena výrobcu. Ceny predajcov sa môžu líšiť.
Bez DPH.
S DPH.

Pílenie a oscilácia

Príslušenstvo pre tesárske ručné okružné píly HK 132

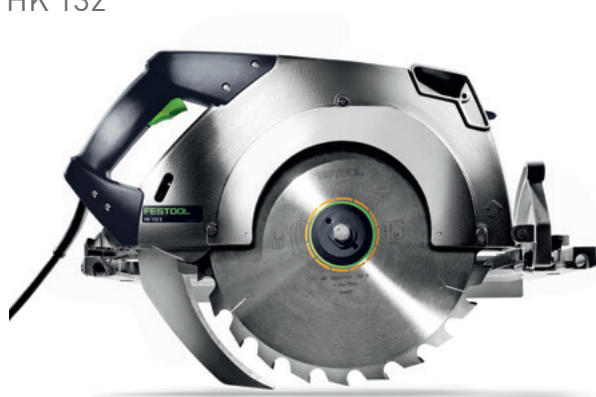

HK 132



Tri tesárske stroje v jednom. Píla, sedlová frézka, hoblík na zámky (sploštenia).

- ▶ Bezproblémové narezávanie aj pri šikmých rezoch vďaka diaľkovému ovládaniu výkyvného krytu
- ▶ Presné šikmé rezy do 60°, vďaka stabilnému otoč. uloženiu a presnej stupnici
- ▶ Komfort vďaka elektronike: Jemný rozbeh, konštantné otáčky, ochrana pred preťažením a kontrola teploty vinutia
- ▶ Bezpečné a presné vedenie pomocou praktického systému dorazov: paralelný doraz, rozšírenie stola a vodiaci doraz pre vodiace lišty

Technické parametre	HK 132	HK 132/RS-HK	HK 132/NS-HK
príkion (W)	2.300	2.300	2.300
voľnobežné otáčky (min ⁻¹)	2.200	2.200	2.200
hĺbka rezu 0°; 90° (mm)	50 – 132	50 – 132	50 – 132
hĺbka rezu 45°/60° (mm)	85/50	85/50	85/50
šikmé rezy (°)	0 – 60	0 – 60	0 – 60
hmotnosť (kg)	18	18	18
max. frézovacia šírka (mm)		80	
hĺbka frézovania max. (mm)		0 – 38	
šírka hobľovania (max.) (mm)			50
max. hĺbka hobľovania (mm)			80



☐ = Elektronický

Rozsah dodávky	Cena €*	Obj. č.
HW štandardný pílový kotúč W24, paralelný doraz a rozšírenie stola, 10 m pripájací kábel, v kartónovom obale		
HK 132 E	1.951,00 2.341,20	769531
HK 132/RS-HK sedlové zariadenie RS-HK 160 x 80	2.613,00 3.135,60	561755
HK 132/NS-HK hobľovacie zariadenie NS-HK 250 x 50	2.586,00 3.103,20	561754

Z jedného urob tri.

Na jednej strane ručná okružná píla s hĺbkou rezu 132 mm. Výmenou pílového listu za sedlovú hlavu sa HK 132 E premení na spoľahlivú sedlovú frézku. Aj prestavba na vyrezávací hoblík sa ľahko podarí.

* Odporúčaná predajná cena výrobcu. Ceny predajcov sa môžu líšiť.
Bez DPH.
S DPH.

Systémové príslušenstvo od strany 46

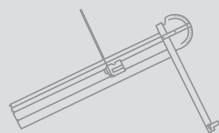

Pílový kotúč s jemnými zubami Od strany 60





KAPEX KS 60



Mobilita, rozmanitosť použitia a vynikajúce výsledky – perfektne skombinované.

- ▶ Ideálne sa hodí na mobilné použitie: s kompaktným tvarom vďaka vnútri ležiacemu dvojštávkovému vedeniu a premysleným detailom, ako aj prídavným rukovätiam na prenášanie a navíjaniu kábla
- ▶ Komfortné a bezpečné: Optimálne na cesty – či na prízemí alebo na 3. poschodí. Vďaka kompaktnej konštrukcii, nízkej hmotnosti, ergonomicky riešenému uchopeniu, integrovanému navíjaniu kábla a prepravnej poistke
- ▶ Inovačné do detailu: Bez prestavby a zložitej manipulácie s materiálom. Špeciálne pri dlhých obrobkoch vďaka obojstrannému otočeniu na 60°, obojstrannému sklonu na 47°/46°, vrátane integrovaného rozšírenia stola

Technické parametre

príkon (W)	1.200
voľnobežné otáčky (min ⁻¹)	1.300 – 3.500
priemer pílového kotúča (mm)	216
hĺbka rezu 90°/90° (mm)	305 x 60
hĺbka rezu 45°/90° (mm)	215 x 60
hĺbka rezu 45°/45° (vľavo) (mm)	215 x 40
uhol sklonu (°)	47/46
uhol úkosu (°)	60/60
rozmery (š x h x v) (mm)	661 x 475 x 430
Ø prípojky na odsávanie prachu (mm)	27/36
hmotnosť (kg)	17,8



■ = MMC Electronic Digital

Rozsah dodávky	Cena €*	Obj. č.
HW univerzálny pílový kotúč, W36 zubov, skrutkové stolárske zvierky FSZ 120, náradie pre obsluhu, v kartónovom obale		
KS 60 E	640,00 768,00	561683
KS 60 E-Set	740,00 888,00	561728
LED svetelný lúč, Uhlová jednotka, zvýšenie		
KS 60 E-UG-Set	1.000,00 1.200,00	574788
LED svetelný lúč, Uhlová jednotka, zvýšenie, prepravný vozík		
KS 60 E-UG-Set/XL	1.344,00 1.612,80	574789
LED svetelný lúč, Uhlová jednotka, zvýšenie, prepravný vozík, kapovací doraz KS-UG-KS R/L, dorazový jazdec, teleskop, predĺženia + stupnica, výklopná oporná nožička		

* Odporúčaná predajná cena výrobcu. Ceny predajcov sa môžu líšiť.
Bez DPH.
S DPH.

Systémové príslušenstvo od strany 47

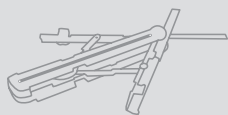

Pílový kotúč s jemnými zubami Od strany 60



Ideálna na mobilné použitie.

S maximálnou rozmanitosťou použitia na montáži: Na skrakovania dosiek a obkladov 305 x 60 mm, skrakovanie líšt, profilov a hrnateného reziva do hrúbky 60 mm alebo uhlovo presné prispôsobovanie soklových a krycích líšt – rýchlo a presne s uhlovou jednotkou.

Pílenie a oscilácia

Kapovacia píla KAPEX KS 88



KAPEX KS 88



Flexibilný podvozok.

Komfortná práca aj na montáži – podvozok je stojan a transportný podstavec v jednom. Vďaka kolieskam a oblúku na ťahanie pre ľahký transport a s výložníkom na presnú prácu až do dĺžky rezu 2,4 m.

Vzdá sa hmotnosti, ale nie výkonu.

- ▶ Dvojnásobným stĺpkovým vedením s guľôčkovými ložiskami pre jedinečnú presnosť
- ▶ Kompaktná, ľahká konštrukcia pre pohodlný transport
- ▶ Inteligentnými detailmi ako je napríklad tlačidlo na predvoľbu uhla a rýchlopínanie na rýchle zafixovanie uhla sklonu
- ▶ Výmena pílového kotúča FastFix-pre prácu podľa povahy materiálu

Technické parametre

príkion (W)	1.600
voľnobežné otáčky (min ⁻¹)	1.400 – 3.400
priemer pílového kotúča (mm)	260
hĺbka rezu 90°/90° (mm)	305 x 88
hĺbka rezu 45°/90° (mm)	215 x 88
profil venca, diagonálny rez 45°/90° (mm)	168
uhol sklonu [°]	47/47
uhol úkosu [°]	50/60
rozmery (š x h x v) (mm)	713 x 500 x 470
Ø prípojky na odsávanie prachu (mm)	27/36
hmotnosť (kg)	20,7



☐ = MMC Electronic Digital

Rozsah dodávky	Cena €*	Obj. č.
univerzálny pílový kotúč HW W60, upínacia svorka na obrobok, náradie pre obsluhu, v kartónovom obale		
KS 88 E	937,00 1.124,40	561396
KS 88 E-UG-Set	1.562,00 1.874,40	561411

* Odporúčaná predajná cena výrobcu. Ceny predajcov sa môžu líšiť.
Bez DPH.
S DPH.

Systémové príslušenstvo od strany 48



Pílový kotúč s jemnými zubami Od strany 60





KAPEX KS 120



Extratrieda do posledného detailu.

- ▶ Dvojnásobným stĺpkovým vedením s guľôčkovými ložiskami pre jedinečnú presnosť
- ▶ Dvojitému líniovému laseru na presné označenie rezu píly
- ▶ Jemné nastavovanie z prednej strany na presné nastavenie uhla pílového kotúča
- ▶ Integrovaná osobitná pozícia pre kapovacie rezy do hĺbky max. 120 mm

Technické parametre

príkion (W)	1.600
voľnobežné otáčky (min ⁻¹)	1.400 – 3.400
priemer pílového kotúča (mm)	260
hĺbka rezu 90°/90° (mm)	305 x 88
hĺbka rezu 45°/90° (mm)	215 x 88
zvláštna hĺbka rezu 90°/90° (mm)	60 x 120
profil venca, diagonálny rez 45°/90° (mm)	168
uhol sklonu [°]	47/47
uhol úkosu [°]	50/60
rozmery (š x h x v) (mm)	713 x 500 x 470
hmotnosť (kg)	21,5



■ = MMC Electronic Digital

Rozsah dodávky	Cena €*	Obj. č.
univerzálny pílový kotúč HW W60, uholník, upínacia svorka na obrobok, náradie pre obsluhu, v kartónovom obale		
KS 120 EB	1.239,00 1.486,80	561283
KS 120 UG-Set	1.843,00 2.211,60	561415
KS 120 EB, prepravný vozík, dorazový jazdec, teleskop. predĺženia + stupnica, výklopná oporná nožička		
KS 120 EB-Set	2.030,00 2.436,00	561289
multifunkčný stôl MFT KAPEX, upínacia súprava, 2 x Kapovací doraz, 2 x Uholová podpera		

* Odporúčaná predajná cena výrobcu. Ceny predajcov sa môžu líšiť.
Bez DPH.
S DPH.

Systémové príslušenstvo od strany 48

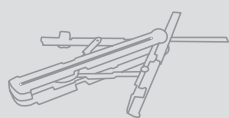

Pílový kotúč s jemnými zubami Od strany 60



Najvyššia presnosť pre perfektný rez.

KS 120 presvedčuje mimoriadnym rezným výkonom a nízkou hmotnosťou. Špeciálnou polohou kapovania možno odrezávať aj ukončovacie lišty podláh a vencové profily vo svojej pôvodnej polohe. Inteligentné detaily, ako dvojlíniový laser a uhlomer sú zárukou presných výsledkov.

Pílenie a oscilácia

Píla na lišty SYMMETRIC SYM 70

SYMMETRIC SYM 70



Lišta za lištou jednoduchšie.

Presnosť ešte nikdy nebola jednoduchšia: zmerať uhol, preniesť ho, píliť a hotovo. Systém SYMMETRIC SYM 70 výrazne urýchľuje prácu vďaka patentovanému, symetricky prebiehajúcejmu systému dorazov.

Píla na lišty.

- ▶ Patentovaný, symetricky prebiehajúci systém dorazov
- ▶ Jednoduché prenášanie uhlov pomocou uholníka, s vždy presne pílenými uhlami bez prepočítavania
- ▶ Jednoduché a beznástrojové upínanie dorazu
- ▶ Práca podľa povahy materiálu vďaka elektronike MMC

Technické parametre

príkion (W)	1.150
voľnobežné otáčky (min ⁻¹)	2.700 – 5.200
priemer pílového kotúča (mm)	216
Vnútrotný uhol (°)	0 – 68
vonkajší uhol (°)	0 – 60
max. výška lišty (mm)	70
max. šírka lišty (mm)	80
Ø prípojky na odsávanie prachu (mm)	27/36
hmotnosť (kg)	9,5



■ = MMC elektronika (Multi Material Control)

Rozsah dodávky	Cena €*	Obj. č.
SYM 70 E	767,00	561160
HW pílový kotúč s jemnými zubami, W48 zubov, presný pokosník, skrutkové stolárske zvierky FSZ 120, náradie pre obsluhu, v kartónovom obale	920,40	

* Odporúčaná predajná cena výrobcu. Ceny predajcov sa môžu líšiť.
Bez DPH.
S DPH.

Systémové príslušenstvo od strany 49



Pílový kotúč s jemnými zubami Od strany 60



Pílenie a oscilácia

Kapovacia stolová píla PRECISIO CS 50

01



design award
winner
2003

PRECISIO CS 50



Plný výkon perfektne pod kontrolou.

- ▶ Beznástrojová výmena pílových kotúčov FastFix
- ▶ Multifunkčná rukoväť: jedna rukoväť, všetky funkcie v jednej ruke
- ▶ Rýchle prestavenie z pozdĺžneho na priečny rez s uhlovým dorazom
- ▶ Obojstranne hladké rezy vďaka pohyblivému chrániču proti vytŕhaniu materiálu

Technické parametre	CS 50	CS 50 Set
príkion (W)	1.200	1.200
voľnobežné otáčky [min ⁻¹]	1.600 – 4.200	1.600 – 4.200
priemer pílového kotúča (mm)	190	190
výška rezu 90°/45° (mm)	0 – 52/0 – 37	0 – 52/0 – 37
šikmá poloha [°]	0 [-2]° – 45 [+47]	0 [-2]° – 45 [+47]
dráha ťahu (mm)	304	304
rozmery stola (mm)	585 x 400	1.010 x 810
výška sklopeného stola (mm)	316	316
výška rozloženého stola (mm)	900	900
Ø prípojky na odsávanie prachu (mm)	27/36	27/36
hmotnosť (kg)	17,4	41,3



■ = MMC Electronic Digital

Rozsah dodávky	Cena €*	Obj. č.
HW univerzálny pílový kotúč, W32 zubov, uhlový doraz, 3 x chránič proti vytŕhaniu materiálu, posúvacia tyč, náradie pre obsluhu, v kartónovom obale		
CS 50 EB-Floor	1.021,00 1.225,20	561206
CS 50 EB	1.200,00 1.440,00	561180
sklápacie nohy, odsávacía súprava		
CS 50 EB-Set	1.980,00 2.376,00	561199
pozdĺžny doraz, posúvaci stôl, predĺženie stola, rozšírenie stola, sklápacie nohy, odsávacía súprava		

* Odporúčaná predajná cena výrobcu. Ceny predajcov sa môžu líšiť.
Bez DPH.
S DPH.

Systémové príslušenstvo od strany 50

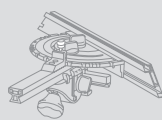

Pílový kotúč s jemnými zubami Od strany 60



Všestrannosť zvládnutá ľahko.

Pri budovaní interiérov, pri stavbe nábytku a vo výstavníctve je PRECISIO CS 50 vhodným riešením na kapovacie a pozdĺžne rezy. Predovšetkým pri striedavom používaní, ako napr. na montáži, sa ukazujú jej významné prednosti vďaka nízkej hmotnosti a mnohým šikovným funkciám.

Pílenie a oscilácia

Kapovacia stolová píla PRECISIO CS 70



PRECISIO CS 70



Plnou silou do dreva.

Hodnota CS 70 vynikne vždy vtedy, keď je potrebné rázne rezať obrobky s hrúbkou materiálu až do 70 mm. Či už v dielni alebo na montáži. S rozsiahlym systémovým príslušenstvom sa CS 70 dá prestavať na plnohodnotné pracovisko na rezanie pílu.

Veľká, silná – a bez kompromisov.

- ▶ Účinná práca vďaka univerzálnemu motoru s príkonom 2200 W
- ▶ 70 mm hĺbka rezu pre ešte väčšiu pestrosť použitia
- ▶ Rýchle prestavenie z pozdĺžneho na priečny rez s uhlovým dorazom
- ▶ Obojstranne hladké rezy vďaka pohyblivému chrániču proti vytŕhaniu materiálu

Technické parametre	CS 70	CS 70 Set
príkon (W)	2.200	2.200
voľnobežné otáčky (min ⁻¹)	2.000 – 4.200	2.000 – 4.200
priemer pílového kotúča (mm)	225	225
výška rezu 90°/45° (mm)	0 – 70/0 – 48	0 – 70/0 – 48
šikmá poloha [°]	0 [-2]° – 45 [+47]	0 [-2]° – 45 [+47]
dráha ťahu (mm)	320	320
rozmery stola (mm)	690 x 500	1.260 x 910
výška sklopeného stola (mm)	375	375
výška rozloženého stola (mm)	900	900
Ø prípojky na odsávanie prachu (mm)	27/36	27/36
hmotnosť (kg)	34,5	66



■ = MMC elektronika (Multi Material Control)

Rozsah dodávky	Cena €*	Obj. č.
HW univerzálny pílový kotúč, W32 zubov, uhlový doraz, posúvacia tyč, náradie pre obsluhu, v kartónovom obale		
CS 70 E	1.421,00 1.705,20	561138
CS 70 EB	1.682,00 2.018,40	561136
CS 70 EB-Set	2.590,00 3.108,00	561146
posúvací stôl, rozšírenie CS 70 VB, predĺženie CS 70 VL, pozdĺžny doraz, 3 x chránič proti vytŕhaniu materiálu, odsávacía súprava		

* Odporúčaná predajná cena výrobcu. Ceny predajcov sa môžu líšiť.
Bez DPH.
S DPH.

Systémové príslušenstvo od strany 51

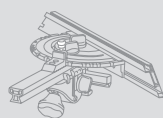

Pílový kotúč s jemnými zubami Od strany 60





SSU 200



Malá a príručná, s hĺbkou rezu 200 mm.

- ▶ Hĺbka rezu 200 mm pri hmotnosti 6,5 kg
- ▶ Presné rezy vďaka integrovanej vodiacej drážke v stole z tlakového odliatku z hliníka, na použitie s vodiacou lištou
- ▶ Všetstranne použiteľná na šikmé rezy do 60°
- ▶ Výmena a napínanie reťaze sa vykonáva bez nástrojov

Technické parametre

príkion (W)	1.600
voľnobežné otáčky (min ⁻¹)	4.600
hĺbka rezu 0°/90°/45°/60° (mm)	200/140/100
šikmé rezy (°)	0 – 60
rýchlosť rezania (voľnobeh) (m/s)	10,6
náklon pílovej lišty (°)	0 – 10
hmotnosť (kg)	6,5



■ = MMC elektronika (Multi Material Control)

Rozsah dodávky	Cena €*	Obj. č.
pílová reťaz Uni SC 3/8"-91 U-39E, olej na reťaze 250 ml, 7,5 m pripájací kábel, v kontajneri SYSTAINER SYS 5 T-LOC		
SSU 200 EB-Plus	943,00 1.131,60	767995
SSU 200 EB-Plus-FS vodiaca lišta FS 800/2	979,00 1.174,80	769010

* Odporúčaná predajná cena výrobcu. Ceny predajcov sa môžu líšiť.
Bez DPH.
S DPH.

Systémové príslušenstvo od strany 52



Mobilné vysávače od strany 307



Presné prirezávanie.

Či drevo alebo tvrdé izolačné materiály, tesárska reťazová píla UNIVERS SSU 200 reže všetky materiály bežne používané pri stavbách z dreva až do hrúbky 200 mm.

Pílenie a oscilácia

Tesárska reťazová píla IS 330



IS 330



Špecialista na prirezávanie izolačných materiálov.

Tesárska reťazová píla IS 330 kombinuje prednosti reťazovej píly a ručnej okružnej píly s vodiacou lištou do jedinečného mobilného systému. Vďaka tomu sa vám podarí prirezávanie pevných izolačných materiálov, ako sú napríklad drevotrásné dosky a polyuretánové dosky, ľahko, rýchlo a s vodiacou lištou predovšetkým presne.

Velikán s hĺbkou rezu 330 mm.

- ▶ Ideálna na stavbu: prirezávanie aj tých najhrubších izolačných materiálov vďaka hĺbke rezu 330 mm pri hmotnosti 7,0 kg
- ▶ 60° šikmé rezy s hĺbkou 165 mm
- ▶ Presne rovné rezy bez vytrhávania vďaka vodiacej lište
- ▶ Otočný nátrubok na odsávanie, na pripojenie vysávača

Technické parametre

príkon (W)	1.600
voľnobežné otáčky (min ⁻¹)	4.600
hĺbka rezu 0°/90°/45°/60° (mm)	330/230/165
šikmé rezy (°)	0 – 60
rýchlosť rezania (voľnobeh) (m/s)	12
náklon pílovej lišty (°)	0 – 10
hmotnosť (kg)	7



☐ = MMC elektronika (Multi Material Control)

Rozsah dodávky	Cena €*	Obj. č.
pílová reťaz Iso SC 3/8"-90 I-57E, pílová reťaz Iso Hard SC 3/8"-91 IH-57E, olej na reťaze 250 ml, 7,5 m pripájací kábel, v kartónovom obale		
IS 330 EB	1.080,00 1.296,00	767998
IS 330 EB-FS vodiaca lišta FS 1400/2	1.132,00 1.358,40	769006

* Odporúčaná predajná cena výrobcu. Ceny predajcov sa môžu líšiť.
Bez DPH.
S DPH.

Systémové príslušenstvo
od strany 52



Mobilné vysávače
od strany 307





VECTURO OS 400



Vybavená rozhodujúcou funkciou: presnosťou.

- ▶ Výkonný 400W motor s elektronickou reguláciou otáčok pre konštantne rýchly postup práce
- ▶ Ergonomická: štíhle telo s pogumovanou rukoväťou leží optimálne v ruke, spínače sú optimálne umiestnené
- ▶ Väčšia presnosť s hĺbkovým dorazom: jednoduché nastavenie bez potreby nástroja. Presné pílenie podľa nárysu: s pomôckou na nasadenie. Ideálna na výrezy v citlivých povrchoch
- ▶ Flexibilné použitie, krátke časy prípravy: VECTURO je vďaka káblu plug-it okamžite pripravená na použitie. Na výmenu noža a príslušenstva nie sú potrebné nástroje

Technické parametre

príkon (W)	400
výstupný výkon (W)	220
vibrácia (min ⁻¹)	11.000 – 18.500
amplitúda (°)	2
dĺžka kábla (m)	4
hmotnosť (kg)	1,6



■ = Elektronický

Rozsah dodávky	Cena €*	Obj. č.
5 x univerzálny pílový list USB 78/32/BI		
OS 400 EQ-Plus v kontajneri SYSTAINER SYS 2 T-LOC	425,00 510,00	563000
OS 400 EQ-Set vodiaci stojan/hĺbkový doraz, súprava OS-AH/TA Set, 5 x pílový list na drevo HSB 50/35/J, pílový kotúč na drevo HSB 100/HCS, v kontajneri SYSTAINER SYS 2 T-LOC DF	585,00 702,00	563001

Vyššia presnosť v každej polohe.

Presné výrezy podľa nárysu s vodiacim stojanom, definované rezy s hĺbkovým dorazom nastaviteľným bez použitia nástrojov alebo zarovnávacie rezy až k stene s klznou doskou namontovateľnou taktiež bez použitia nástrojov. Či už pri opracovávaní dreva, neželezných kovov, kompozitných materiálov alebo silikónu: Inovačné príslušenstvo dopĺňa VECTURO o rozhodujúcu funkciu – presnosť.

* Odporúčaná predajná cena výrobcu. Ceny predajcov sa môžu líšiť.
Bez DPH.
S DPH.

Systémové príslušenstvo od strany 64

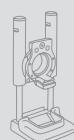

Pílové kotúče od strany 65



Pílenie a oscilácia

Inovačné príslušenstvo pre rozhodujúcu funkciu: vyššiu presnosť.



Ideálne sa hodí na dlhé, rovné rezy definovanej hĺbky do dreva:

hĺbkový doraz s klznou pätkou a listom do okružnej píly.



Na zanorené rezy s definovanou hĺbkou:

hĺbkový doraz – rýchla montáž bez potreby nástrojov.



Presné pílenie podľa nárysu s vodiacim stojankom:

Ideálne sa hodí na vyrezávanie z citlivých povrchov, výkroje, výrezy a rezy so zanorením do dreva, kompozitných materiálov, vrstvených materiálov a neželezných kovov – aj na ťažko prístupných miestach. A vďaka FastFix rýchlo namontované bez potreby nástrojov.

Pritom sa dá VECTURO v pomôcku na nasadenie a pílový list otočiť v rozsahu + až -90° v 30° krokoch.



Všade lepšie odrezat':

so špeciálnymi pílovými listami na okná, tmel a plasty a stierkou na zvyšky lepidla a silikónu.



Špeciálny nôž na opravu okien:
na odstraňovanie okenného tmelu.



So stierkou jednoducho možné:
Odstraňovanie zvyškov lepidla a silikónov.



Až po okraj:
s pílovým listom s prelisom.

1 x registrácia. 4 x zisk.

Pri ďalšej kúpe náradia bezpodmienečne myslite na to, aby ste svoje náradie zaregistrovali do 30 dní od kúpy. Najjednoduchšie je to on-line na www.festool.com/register alebo u vášho špecializovaného predajcu.

A sľúbená služba SERVICE all-inclusive znamená servis bez „keby“ a „ale“.

Bezplatná oprava počas 36 mesiacov, platí aj na opotrebovateľné dielce.

36-mesačná ochrana proti krádeži – aj na stavbe.

10 rokov záruka dostupnosti náhradných dielcov a v prípade, že nie sú dostupné, úplne nové náhradné náradie.

15 dní testovanie bez rizika – priamo v pracovnom prostredí.

Preto nikdy nezabudnite: Kúpte si náradie, hneď ho zaregistrujte a pracujte bez starostí.



SERVICE
all-inclusive



Viac informácií o SERVICE all-inclusive, podmienkach servisu a platnosti nájdete na www.festool.sk/service

System Festool.

Pretože je jednoducho lepšie, keď to skutočne sedí: píly Festool sa perfektne hodia do systému. Napríklad vodiace lišty sa hodia k priamočiarym pílam, ako aj k ponorným pílam. Uhlomery sa dajú používať rôznymi spôsobmi. A kompaktný modulový systém CMS umožňuje ručnú pílu používať aj polostacionárne.



Pílenie a oscilácia

Príslušenstvo a spotrebný materiál

Systémové príslušenstvo	42
Pílové listy do priamočiarej píly	56
Pílové kotúče	60
Pílové listy pre oscilátor	65



Pílenie a oscilácia

Systemové príslušenstvo

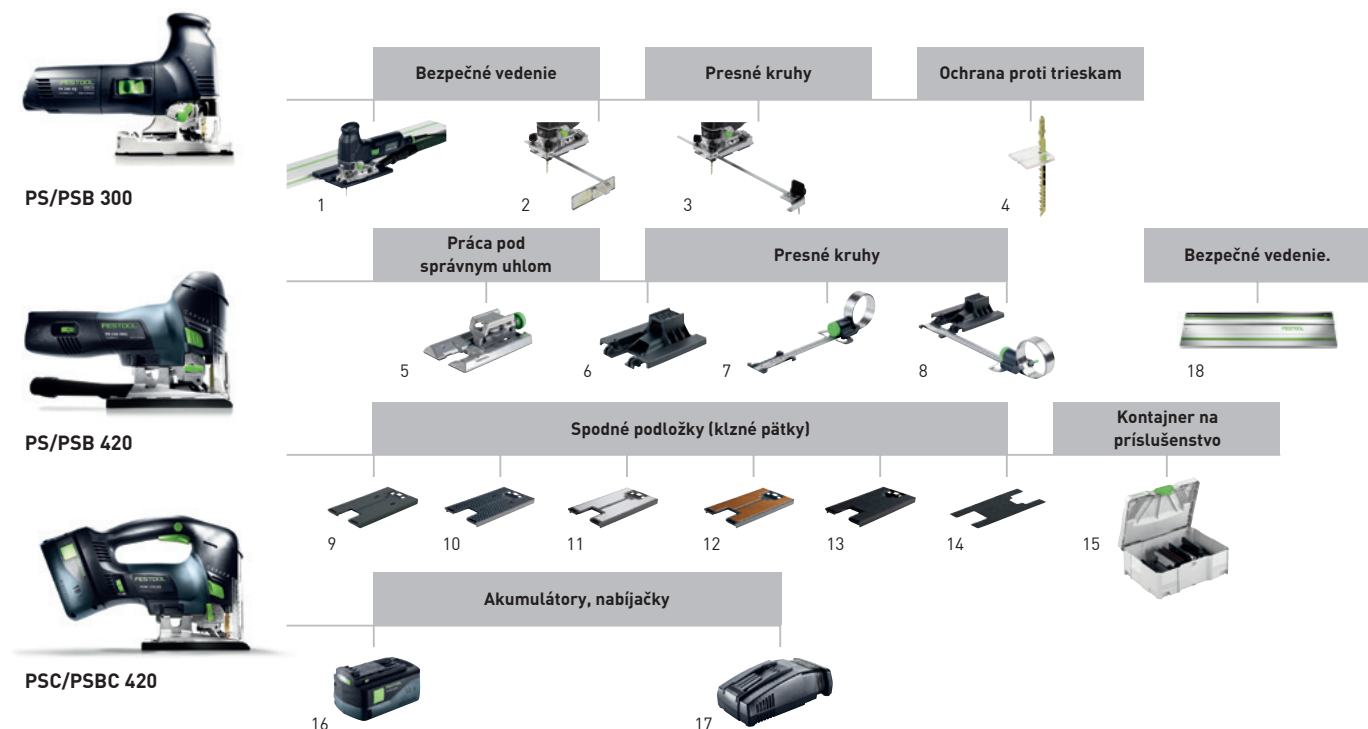

Príslušenstvo pre priamočiare píly PS/PSB 300, PS/PSB 420, PSC/PSBC 420

Označenie	Opis	Cena €*	Obj. č.
1	Vodiaci doraz FS-PS/PSB 300 pre PS 200, PS 300, PSB 300, PS 2, pri použití priamočiarych píl s vodiacim systémom FS a FS/2, balenie pre samoobslužný predaj	14,00 16,80	490031
2	Paralelný doraz PA-PS/PSB 300 pre PS 300, PSB 300, PS 200, PS 2, max. šírka obrobru 200 mm, balenie pre samoobslužný predaj	25,60 30,72	490119
3	Vyrezávač kruhov KS-PS/PSB 300 pre PS 300, PSB 300, PS 200, PS 2, priemer kruhu 130 – 720 mm, balenie pre samoobslužný predaj	25,60 30,72	490118
4	Ochrana proti trieskam SP-PS/PSB 300/5 pre PS 300, PSB 300, PS(C) 400/420, PSB(C) 400/420, zabraňuje vytrhávaniu okraja na hrane rezu, obsah balenia 5 ks., balenie pre samoobslužný predaj	6,20 7,44	490120
	Ochrana proti trieskam SP-PS/PSB 300/20 pre PS 300, PSB 300, PS(C) 400/420, PSB(C) 400/420, zabraňuje vytrhávaniu okraja na hrane rezu, obsah balenia 20 ks., balenie pre samoobslužný predaj	11,70 14,04	490121
	Ochrana proti trieskam SP-PS/5 pre PS 1, PS 2, PS 200, zabraňuje vytrhávaniu okraja na hrane rezu, obsah balenia 5 ks., balenie pre samoobslužný predaj	6,20 7,44	483372
5	Uhlový stôl WT-PS 420 pre PS(C) 400/420, PSB(C) 400/420, na uhlové rezy od +45° do -45°, plynulé nastavovanie uhla, balenie pre samoobslužný predaj	113,10 135,72	496134
6	Stôl s adaptérom ADT-PS 420 pre PS(C) 400/420, PSB(C) 400/420, na použitie PS na vodiacej lište, na montáž do systému Compact Modul System CMS, v spojení s vyrezávačom kruhov KS-PS 400, balenie pre samoobslužný predaj	14,10 16,92	497303
7	Vyrezávač kruhov KS-PS 420 pre PS(C) 400/420, PSB(C) 400/420, v spojení so stolom s adaptérom ADT-PS 400, Ø kruhu od 120 mm – 3 m, balenie pre samoobslužný predaj	47,20 56,64	497304
8	Vyrezávač kruhov KS-PS 420 Set pre PS(C) 400/420, PSB(C) 400/420, vrátane stola s adaptérom ADT-PS 420, Ø kruhu od 120 mm – 3 m, balenie pre samoobslužný predaj	59,10 70,92	497443
9	Spodná podložka (klzná pätká) LAS-PS 420 pre PS(C) 400/420, PSB(C) 400/420, plastová všestranná pätká na drevo alebo drevu podobné materiály, balenie pre samoobslužný predaj	10,00 12,00	497297
10	Spodná podložka (klzná pätká) LAS-Soft-PS 420 pre PS(C) 400/420, PSB(C) 400/420, spodná podložka s výstupkami s optimálnym klzaním na drevo a drevu podobné materiály, balenie pre samoobslužný predaj	10,00 12,00	497298
11	Spodná podložka (klzná pätká) LAS-HGW-PS 420 pre PS(C) 400/420, PSB(C) 400/420, spodná podložka s dlhou životnosťou z tvrdej tkaniny na drevo a drevu podobné materiály, balenie pre samoobslužný predaj	14,90 17,88	497299
12	Spodná podložka (klzná pätká) LAS-St-PS 420 pre PS(C) 400/420, PSB(C) 400/420, na všetky metalické materiály, balenie pre samoobslužný predaj	14,90 17,88	497300
13	Spodná podložka (klzná pätká) LAS-STF-PS 420 pre PS(C) 400/420, PSB(C) 400/420, na citlivé povrchy, balenie pre samoobslužný predaj	14,90 17,88	497301
14	Náhradná plsť EF-LAS-STF-PS 420 pre PS(C) 400/420, PSB(C) 400/420, náhradná plsť pre klznú pätku StickFix LAS-STF-PS 420, balenie pre samoobslužný predaj	8,70 10,44	497444
15	Príslušenstvo-SYS ZH-SYS-PS 420 pre PS 400/420, 5 x ochrana pred trieskami, 3 x klzná pätká StickFix, uhlový stôl, stôl (konzola) s adaptérom, vyrezávač kruhov, plsť StickFix, v kontajneri SYSTAINER SYS 2 T-LOC	227,10 272,52	497709

Príslušenstvo pre priamočiare píly PS/PSB 300, PS/PSB 420, PSC/PSBC 420

Označenie	Opis	Cena €*	Obj. č.
16 Akumulátor BP 18 Li 5,2 AS	s funkciou AIRSTREAM, lítium-iónový (Li-Ion) náhradný akumulátor pre C 18, T 18+3, DRC 18/4, PDC 18/4, BHC 18, DWC 18 a PS(B)C 420, HKC 55, TSC 55, ako aj SYSROCK, hmotnosť 0,7 kg, kapacita 5,2 Ah, napätie 18 V, balenie pre samoobslužný predaj	95,00 114,00	200181
Akumulátor BP 18 Li 3,1 C	kompaktný, ľahký konštrukčný tvar, Lítium-iónový (Li-Ion) náhradný akumulátor pre C 18 Li, T 18+3, BHC 18, DWC 18, DRC/PDC 18, ako aj SYSROCK BR 10 a KAL II, hmotnosť 0,4 kg, kapacita 3,1 Ah, napätie 18 V, balenie pre samoobslužný predaj	70,00 84,00	201789
17 Rýchlonabíjačka TCL 6	pre všetky lítium-iónové akumulátory (okrem CXS/TXS), lítium-iónová (Li-Ion) náhradná nabíjačka pre všetky akumulátory 10,8 – 18 V, hmotnosť 0,8 kg, nabíjací prúd 6 A, vstupné napätie 220 – 240 V, balenie pre samoobslužný predaj	55,00 66,00	201135
Rýchlonabíjačka SCA 8	pre všetky lítium-iónové akumulátory (okrem CXS/TXS), s funkciou AIRSTREAM, lítium-iónová (Li-Ion) náhradná nabíjačka pre všetky akumulátory 10,8 – 18 V, hmotnosť 1,1 kg, nabíjací prúd 8 A, vstupné napätie 220 – 240 V, balenie pre samoobslužný predaj	85,00 102,00	200178
18 Vodiace lišty	pozri kapitolu Organizácia pracoviska od strany 384		

Pílenie a oscilácia

Systemové príslušenstvo

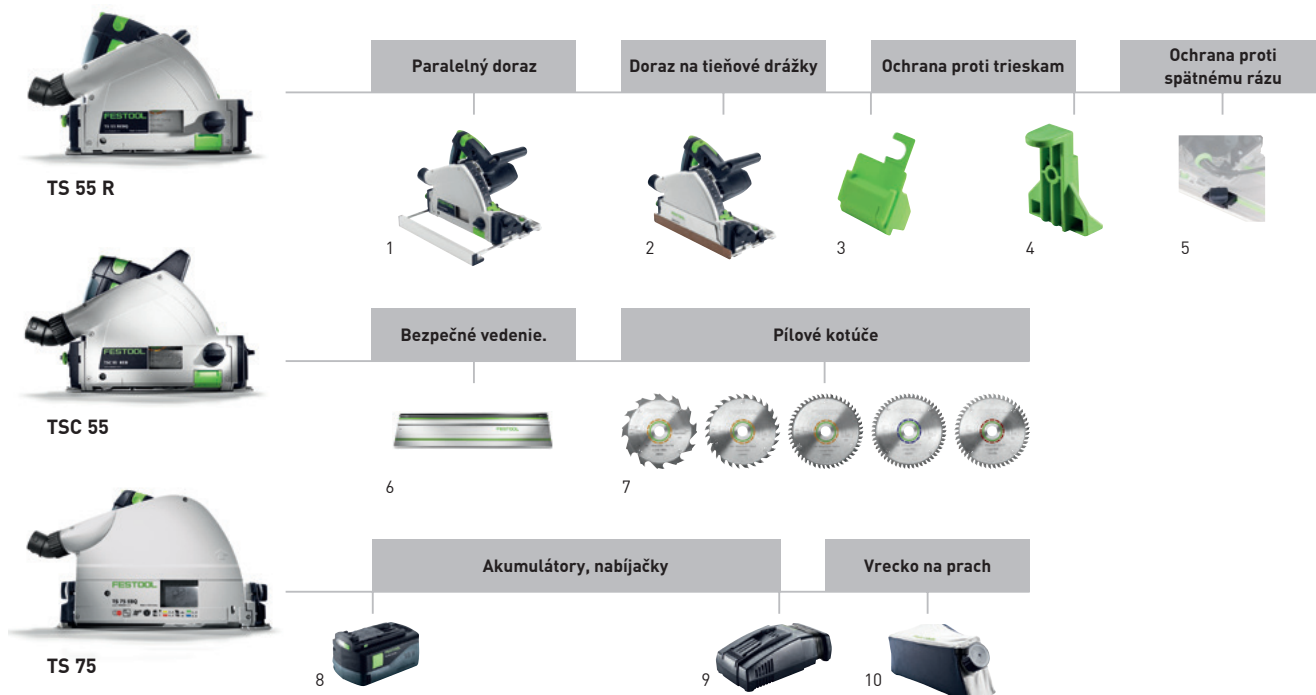

Príslušenstvo pre ponorné píly TS 55 R, TSC 55, TS 75

Označenie	Opis	Cena €*	Obj. č.
1 Paralelný doraz PA-TS 55	pre TS 55, TS 55 R, TSC 55, použiteľný aj ako rozšírenie stola, obojstranne vedený paralelný doraz, max. šírka obrobku 100 mm, v kartónovom obale	44,10 52,92	491469
Paralelný doraz PA-TS 75	pre TS 75, obojstranne vedený paralelný doraz, použiteľný aj ako rozšírenie stola, max. šírka obrobku 100 mm, v kartónovom obale	50,50 60,60	492243
2 Kryt ABSA-TS 55	pre TS 55, TS 55 R, TSC 55, použiteľný aj ako drážkovací doraz, kryt na lepšie odsávanie prachu, šírka drážky TS 55 15 – 46 mm, v kartónovom obale	43,70 52,44	491750
3 Ochrana proti trieskam SP-TS 55 R/5	pre TS 55 R, TSC 55, použiteľný s aj bez vodiacej lišty, na rezanie bez strapkania vpravo od pílového kotúča, obsah balenia 5 ks., balenie pre samoobslužný predaj	13,10 15,72	499011
4 Ochrana proti trieskam SP-TS 55/5	pre TS 55 a TS 75, na rezanie bez strapkania vpravo od pílového kotúča, použiteľný s aj bez vodiacej lišty, obsah balenia 5 ks., balenie pre samoobslužný predaj	13,10 15,72	491473
5 Ochrana proti spätnému rázu FS-RSP	pre TS 55, TS 55 R, TSC 55, TS 75, HKC 55, HK 55, ATF 55, AP 55, AT 65, AP 65, AP 85, slúži ako zadný a predný koncový doraz na vodiacej lište FS/2, použiteľný aj ako doraz vedenia, balenie pre samoobslužný predaj	15,40 18,48	491582
6 Vodiace lišty	pozri kapitolu Organizácia pracoviska od strany 384		
7 Pílové kotúče	Pozri stranu 60		
8 Akumulátor BP 18 Li 5,2 AS	s funkciou AIRSTREAM, lítium-iónový (Li-Ion) náhradný akumulátor pre C 18, T 18+3, DRC 18/4, PDC 18/4, BHC 18, DWC 18 a PS(B)C 420, HKC 55, TSC 55, ako aj SYSROCK, hmotnosť 0,7 kg, kapacita 5,2 Ah, napätie 18 V, balenie pre samoobslužný predaj	95,00 114,00	200181
9 Rýchlonabíjačka TCL 6	pre všetky lítium-iónové akumulátory (okrem CXS/TXS), lítium-iónová (Li-Ion) náhradná nabíjačka pre všetky akumulátory 10,8 – 18 V, hmotnosť 0,8 kg, nabíjací prúd 6 A, vstupné napätie 220 – 240 V, balenie pre samoobslužný predaj	55,00 66,00	201135
Rýchlonabíjačka SCA 8	pre všetky lítium-iónové akumulátory (okrem CXS/TXS), s funkciou AIRSTREAM, lítium-iónová (Li-Ion) náhradná nabíjačka pre všetky akumulátory 10,8 – 18 V, hmotnosť 1,1 kg, nabíjací prúd 8 A, vstupné napätie 220 – 240 V, balenie pre samoobslužný predaj	85,00 102,00	200178
10 Vrecko na prach SB-TSC	pre TSC 55, HKC 55, skladateľné pre priestorovo úspornú prepravu, s uzáverom, na všetky drevené materiály, balenie pre samoobslužný predaj	31,80 38,16	500393



Príslušenstvo pre ručné okružné píly HK 55, HKC 55, HK 85

Označenie	Opis	Cena €*	Obj. č.
1 Kapovacia lišta FSK 250	pre HKC 55, HK 55, HK 85, dĺžka rezu 250 mm (pri hrúbke materiálu 50 mm), hmotnosť 0,98 kg, rozsah uhlov -45 – +60°, v kartónovom obale	135,40 162,48	769941
Kapovacia lišta FSK 420	pre HKC 55, HK 55, HK 85, dĺžka rezu 420 mm (pri hrúbke materiálu 50 mm), hmotnosť 1,26 kg, rozsah uhlov -60 – +60°, v kartónovom obale	156,20 187,44	769942
Kapovacia lišta FSK 670	pre HKC 55, HK 55, HK 85, dĺžka rezu 670 mm (pri hrúbke materiálu 50 mm), hmotnosť 1,63 kg, rozsah uhlov -60 – +60°, v kartónovom obale	177,10 212,52	769943
2 Taška FSK420-BAG	pre FSK 250, FSK 420, taška na prenášanie s popruhom na plece, vo fólii	51,10 61,32	200160
Taška FSK670-BAG	pre FSK 670, taška na prenášanie s popruhom na plece, vo fólii	61,50 73,80	200161
3 Pílové kotúče do okružnej píly	Pozri stranu 60		
4 Ochrana proti spätnému rázu FS-RSP	pre TS 55, TS 55 R, TSC 55, TS 75, HKC 55, HK 55, ATF 55, AP 55, AT 65, AP 65, AP 85, slúži ako zadný a predný koncový doraz na vodiace lište FS/2, použiteľný aj ako doraz vedenia, balenie pre samoobslužný predaj	15,40 18,48	491582
5 Paralelný doraz PA-HKC 55	pre HKC 55, HK 55, použiteľný aj ako rozšírenie stola, obojstranne vedený paralelný doraz, v kartónovom obale	43,10 51,72	500464
Paralelný doraz PA-HK 85	pre HK 85, obojstranne vedený paralelný doraz, použiteľný aj ako rozšírenie stola, v kartónovom obale	50,00 60,00	500645
Paralelný doraz PA-A-HK 85	pre HK 85, obojstranne vedený ohnutý paralelný doraz, v kartónovom obale	81,30 97,56	574670
6 Vodiace lišty	pozri kapitolu Organizácia pracoviska od strany 384		
7 Akumulátor BP 18 Li 5,2 AS	s funkciou AIRSTREAM, lítium-iónový (Li-Ion) náhradný akumulátor pre C 18, T 18+3, DRC 18/4, PDC 18/4, BHC 18, DWC 18 a PS(B)C 420, HKC 55, TSC 55, ako aj SYSROCK, hmotnosť 0,7 kg, kapacita 5,2 Ah, napätie 18 V, balenie pre samoobslužný predaj	95,00 114,00	200181
8 Rýchlonabíjačka TCL 6	pre všetky lítium-iónové akumulátory (okrem CXS/TXS), lítium-iónová (Li-Ion) náhradná nabíjačka pre všetky akumulátory 10,8 – 18 V, hmotnosť 0,8 kg, nabíjací prúd 6 A, vstupné napätie 220 – 240 V, balenie pre samoobslužný predaj	55,00 66,00	201135
Rýchlonabíjačka SCA 8	pre všetky lítium-iónové akumulátory (okrem CXS/TXS), s funkciou AIRSTREAM, lítium-iónová (Li-Ion) náhradná nabíjačka pre všetky akumulátory 10,8 – 18 V, hmotnosť 1,1 kg, nabíjací prúd 8 A, vstupné napätie 220 – 240 V, balenie pre samoobslužný predaj	85,00 102,00	200178
9 Vrecko na prach SB-TSC	pre TSC 55, HKC 55, skladateľné pre priestorovo úspornú prepravu, s uzáverom, na všetky drevené materiály, balenie pre samoobslužný predaj	31,80 38,16	500393
10 Drážkovacie zariadenie VN-HK85 130x16-25	pre HK 85, na frézovanie priečných a pozdĺžnych drážok; hĺbka frézovania 0 – 35 mm a šírka 16 – 25 mm, vymeniteľné platničky HW-WP 14x14x2, ochranný kryt (pevný), ochranný kryt (pohyblivý), upínacia príručka, protipríručka, Dištančné podložky, Ø prípojky na odsávanie prachu 36 mm, hmotnosť 0,9 kg, v kontajneri SYSTAINER SYS 1 T-LOC	489,50 587,40	200163
11 Vymen. platničky HW-WP 14x14x2/12	pre nastavovací drážkovač HK 85, obsah balenia 12 ks., rozmery (D x Š x V) 14 x 14 x 2 mm, balenie pre samoobslužný predaj	60,50 72,60	574671

Pílenie a oscilácia

Systémové príslušenstvo



HK 132

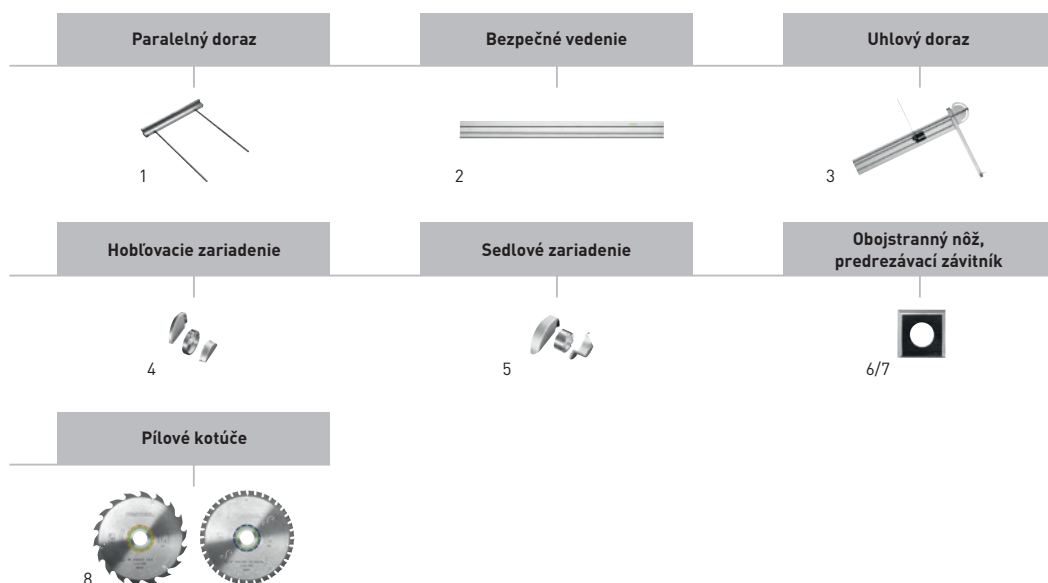

Príslušenstvo pre tesársku ručnú okružnú pílu HK 132

Označenie	Opis	Cena €*	Obj. č.
1 Paralelný doraz PG-HK 132	pre HK 132, CSP 132, na použitie HK 132 s vodiacími lištami typu GC 2000/3000, v kartónovom obale	121,50 145,80	769538
2 Vodiaca lišta GC 2000	pre HK 132, CSP 85/60, CSP 132, CSP 165, CCP 380, NRP 90, dĺžka 2 000 mm, v drevenej debne	237,20 284,64	769669
Vodiaca lišta GC 3000	pre HK 132, CSP 85/60, CSP 132, CSP 165, CCP 380, NRP 90, dĺžka 3 000 mm, v drevenej debne	329,00 394,80	769670
3 Uhlový doraz GC 1000-WA	pre HK 132, CSP 85/60, CSP 132, CSP 165, CCP 380, NRP 90, uhlové zariadenie s vodiacou lištou s dĺžkou 1 000 mm a ukazovateľom rezu, Uhlový doraz, plynulo prestaviteľný do oboch strán, do 90°, S ukazovateľom rezu na nastavenie podľa narysovanej čiary pre akýkoľvek šikmý uhol, v kartónovom obale	296,50 355,80	769671
4 Hobľovacie zariadenie NS-HK 250x50	pre HK 132, CSP 132, predrezávač HM 14 x 14 x 2,0 mm, otočný nôž HM 50 x 12 x 1,5 mm, ochranný kryt, 1 pohyblivý ochranný kryt s diaľkovým ovládaním, upínacie lišty, Ø hobľovacej hlavy 250 mm, hobľovacia šírka 50 mm, hĺbka hoblíka 0-80 mm, otvor 30 mm, hmotnosť 6,8 kg, v kartónovom obale	1.035,30 1.242,36	769539
5 Sedlové zariadenie RS-HK 160x80	pre HK 132, CSP 132, sedlová hlava Ø 160 x 80 mm, otočný nôž HM 80 x 13 x 2,2 mm, predrezávač HM 14 x 14 x 2,0 mm, ochranný kryt, 1 pohyblivý ochranný kryt s diaľkovým ovládaním, upínacie lišty, Ø hobľovacej hlavy 160 mm, hobľovacia šírka 80 mm, hĺbka hoblíka 0-38 mm, otvor 30 mm, hmotnosť 7,1 kg, v kartónovom obale	1.062,50 1.275,00	769540
6 Otočný nôž CT-HK HW 50x12x1,5/3	pre hobľovaciu hlavu NS-HK 250 x 50 a zámková hlava Ø 260 x 50, NS-CSP 250 x 50, HK 132, NRP 90, obsah balenia 3 ks., rozmery 50 x 12 x 1,5 mm, balenie pre samoobslužný predaj	32,30 38,76	769544
Otočný nôž CT-HK HW 80x13x2,2/3	pre sedlovú hlavu RS-HK 160 x 80, RS-CSP 160 x 80, HK 132, CSP 132 E, obsah balenia 3 ks., rozmery 80 x 13 x 2,2 mm, balenie pre samoobslužný predaj	124,60 149,52	769543
7 Predrezávač CT-HK HW 14x14x2/6	pre hobľovaciu a sedlovú hlavu, pre HK 132, CSP 132, NRP 90, obsah balenia 6 ks., rozmery 14 x 14 x 2 mm, balenie pre samoobslužný predaj	33,60 40,32	769542
8 Pílové kotúče do okružnej píly	Pozri stranu 60		



KS 60

Práca pod správnym uhlom



1

Bezpečné uloženie, presné výsledky



2

3



4



5



6

Stacionárna práca, flexibilný transport



7



8



9



10

Pilové kotúče



11

Príslušenstvo pokosovej píly KAPEX KS 60

Označenie	Opis	Cena €*	Obj. č.
1 Uhlová jednotka SM-KS	pre KS 60, KS 88, KS 120, uhlová jednotka na prenášanie uhla na pokosovú pílu, na vnútorné a vonkajšie uhly, os uhla sa vytvorí automaticky, netreba nič počítať, v kartónovom obale	103,50 124,20	200127
2 Kapovací doraz KA-UG-KS 60-L	pre KS 60, na použitie v spojení s mobilným pracovným stolom Festool UG-KAPEX KS 60, dorazový jazdec, teleskop. predĺženia + stupnica, výklopná oporná nožička, max. dĺžka merania 2.400 mm, hmotnosť 4,6 kg, dĺžka ramena – bez teleskopu 1.480 mm, v kartónovom obale	214,90 257,88	201907
3 Kapovací doraz KA-UG-KS 60-R	pre KS 60, na použitie v spojení s mobilným pracovným stolom Festool UG-KAPEX KS 60, dorazový jazdec, teleskop. predĺženia + stupnica, výklopná oporná nožička, max. dĺžka merania 2.400 mm, hmotnosť 4,6 kg, dĺžka ramena – bez teleskopu 1.480 mm, v kartónovom obale	214,90 257,88	201908
Kapovací doraz KA-UG-KS 60-R/L	pre KS 60, na použitie v spojení s mobilným pracovným stolom Festool UG-KAPEX KS 60, pozostáva z KA-UG-L a KA-UG-R, stupnica, dorazový jazdec, teleskop. predĺženia + stupnica, výklopná oporná nožička, max. dĺžka merania 2.400 mm, dĺžka ramena – bez teleskopu 1.480 mm, v kartónovom obale	429,40 515,28	201909
4 Skrutkovacia svorka FSZ 120	pre FS/2, MFT, vyhotovenie oceľ, obsah balenia 2 ks., upínacia šírka 120 mm, balenie pre samoobslužný predaj	36,00 43,20	489570
5 Zvýšenie A-SYS-KS 60	pre KS 60, nožičky na zvýšenie stola KS 60 presne na výšku kontajnera SYSTAINER SYS 1 T-LOC a Classic, Výška stola=Systemer: dlhé obrobky sa dajú pri práci na podlahe pohodlne podprieť, ako doplnková výbava pre KS 60, už je súčasťou dodávky KS 60 SET, v kartónovom obale	29,00 34,80	500121
6 Ostré svetlo SL-KS 60	pre KS 60, LED svetelný lúč na presné zobrazenie línie rezu a optimálny výhľad na nákras, ako doplnková výbava pre KS 60, už je súčasťou dodávky KS 60 SET, v kartónovom obale	49,00 58,80	500120
7 Prepravný vozík UG-KA-KS 60 Set	pre KS 60, KS 88, KS 120, jednoduché sklopenie na účely prepravy, (kapovacie dorazy KA-UG-R a KA-UG-L obsiahnuté v dodávke), hmotnosť 21 kg, pracovná výška 900 mm, v kartónovom obale	677,70 813,24	202055
Prepravný vozík UG-KS 60	pre KS 60, jednoduché sklopenie na účely prepravy, hmotnosť 13 kg, pracovná výška 900 mm, v kartónovom obale	352,00 422,40	200129
8 Adaptérová doska UG-AD-KS 60	pre KS 60, Adaptérová doska vrátane zásobníka pilových listov na upevnenie KS 60 na pracovnom stole UG-KAPEX KS 60, v kartónovom obale	105,00 126,00	202056
9 Multifunkčný stôl MFT KAPEX	na použitie ako spodná konštrukcia pre náradie KAPEX, upínacia súprava SZ-KS potrebná na zafixovanie, stôl s perforovanou doskou a sklápacími nohami, prac. výška/so sklop. nohami 180, hmotnosť 19 kg, zaťažiteľnosť 120 kg, pracovná výška s nohami 790 mm, rozmery stola 869 x 581 mm, v kartónovom obale	359,00 430,80	495465
10 Upínacia súprava SZ-KS	pre KS 60, KS 88, KS 120, na pevné dotiahnutie skrutkami KS 88/120 na multifunkčnom stole, balenie pre samoobslužný predaj	13,40 16,08	494693
11 Pilové kotúče do okružnej píly	Pozri stranu 60		

Pílenie a oscilácia

Systemové príslušenstvo



Príslušenstvo pre kapovacie píly KAPEX KS 88, KS 120

Označenie	Opis	Cena €*	Obj. č.
1 Uhlová jednotka SM-KS	pre KS 60, KS 88, KS 120, uhlová jednotka na prenášanie uhla na pokosovú pílu, na vnútorné a vonkajšie uhly, os uhla sa vytvorí automaticky, netreba nič počítať, v kartónovom obale	103,50 124,20	200127
2 Kapovací doraz KA-UG-KS 120-L	pre KS 120, KS 88, na používanie v spojení s mobilným pracovným stolom Festool UG-KAPEX KS 120, stupnica, dorazový jazdec, teleskop. predĺženia + stupnica, výklopná oporná nožička, max. dĺžka merania 2.400 mm, hmotnosť 4,6 kg, dĺžka ramena – bez teleskopu 1.480 mm, v kartónovom obale	214,90 257,88	497353
Kapovací doraz KA-KS 120-L	pre KS 120, KS 88, jednoduché vytiahnutie a vyrovnanie meracieho pásma vďaka teleskopickému mechanizmu, kompatibilné len s uhlovou podperou AB-KS, na používanie v spojení s multifunkčným stolom Festool (MFT) alebo pracovným stolom s výškou 790 mm, dorazový jazdec, oporná plocha, stupnica, stojan, dĺžka rezu 380 – 2.300 mm, celková dĺžka 1.280 – 2.070 mm, v kartónovom obale	307,90 369,48	495969
3 Kapovací doraz KA-UG-KS 120-R	pre KS 120, KS 88, na používanie v spojení s mobilným pracovným stolom Festool UG-KAPEX KS 120, stupnica, dorazový jazdec, teleskop. predĺženia + stupnica, výklopná oporná nožička, max. dĺžka merania 2.400 mm, hmotnosť 4,6 kg, dĺžka ramena – bez teleskopu 1.480 mm, v kartónovom obale	214,90 257,88	497352
Kapovací doraz KA-KS 120-R	pre KS 120, KS 88, jednoduché vytiahnutie a vyrovnanie meracieho pásma vďaka teleskopickému mechanizmu, kompatibilné len s uhlovou podperou AB-KS, na používanie v spojení s multifunkčným stolom Festool (MFT) alebo pracovným stolom s výškou 790 mm, dorazový jazdec, stupnica, stojan, oporná plocha, dĺžka rezu 380 – 2.300 mm, celková dĺžka 1.280 – 2.070 mm, v kartónovom obale	307,90 369,48	495968
Kapovací doraz KA-UG-KS 120-R/L	pre KS 120, KS 88, pozostáva z KA-UG-L a KA-UG-R, na používanie v spojení s mobilným pracovným stolom Festool UG-KAPEX KS 120, stupnica, dorazový jazdec, teleskop. predĺženia + stupnica, výklopná oporná nožička, max. dĺžka merania 2.400 mm, dĺžka ramena – bez teleskopu 1.480 mm, v kartónovom obale	429,40 515,28	497514
4 Nastaviteľná zarážka KA-AR	pre CS 50, CS 70, na prirážanie obrobkov na kapovacom doraze CS 70 KA, Basis KA 100/200 a KA-KS L/R, balenie pre samoobslužný predaj	31,60 37,92	488560
5 Svorka KL-KS 120	pre KS 120, KS 88, možno nasadiť zľava alebo sprava, svorka na fixovanie obrobkov, v obsahu dodávky KS 120, výška obrobku max. 120 mm, balenie pre samoobslužný predaj	47,20 56,64	494391
6 Uhlová podpera AB-KS 120	pre KS 120, KS 88, doraz na ukladanie vencových profilov v šikmej polohe, používa sa aj na upevnenie kapovacieho dorazu KA-KS, kompatibilné len s KA-KS, uhlová opierka s rozšírením stola, balenie pre samoobslužný predaj	64,50 77,40	494369
7 Prepravný vozík UG-KA-KS 120-Set	pre KS 120, KS 88, jednoduché sklopenie na účely prepravy, (kapovacie dorazy KA-UG-R a KA-UG-L obsiahnuté v dodávke), prepravné kolieska, Kapovací doraz KA-UG-KS 120-R, Kapovací doraz KA-UG-KS 120-L, hmotnosť 21 kg, pracovná výška 900 mm, v kartónovom obale	677,70 813,24	497354
Prepravný vozík UG-KAPEX KS 120	pre KS 120, KS 88, jednoduché sklopenie na účely prepravy, prepravné kolieska, hmotnosť 10,1 kg, pracovná výška 900 mm, v kartónovom obale	352,00 422,40	497351
8 Multifunkčný stôl MFT KAPEX	na použitie ako spodná konštrukcia pre náradie KAPEX, upínacia súprava SZ-KS potrebná na zafixovanie, stôl s perforovanou doskou a sklápacími nohami, prac. výška/so sklop. nohami 180, hmotnosť 19 kg, zaťažiteľnosť 120 kg, pracovná výška s nohami 790 mm, rozmery stola 869 x 581 mm, v kartónovom obale	359,00 430,80	495465
9 Upínacia súprava SZ-KS	pre KS 60, KS 88, KS 120, na pevné dotiahnutie skrutkami KS 88/120 na multifunkčnom stole, balenie pre samoobslužný predaj	13,40 16,08	494693
10 Pílové kotúče do okružnej píly	Pozri stranu 60		

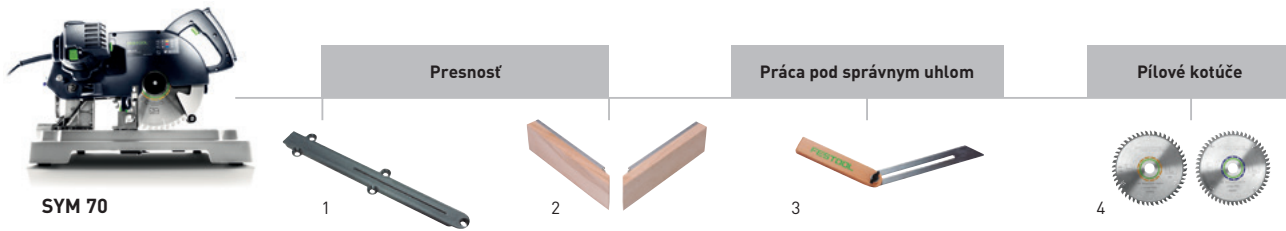

Príslušenstvo píly na lišty SYMMETRIC SYM 70

Označenie	Opis	Cena €*	Obj. č.
1 Stolová vložka TE-SYM 70	pre SYMMETRIC 70 E, obsah balenia 3 ks., balenie pre samoobslužný predaj	19,70 23,64	491054
2 Prídavný doraz ZA-SYM 70 E	pre SYMMETRIC 70 E, na rezanie lišt so zadným rezom, obsah balenia 2 ks., v kartónovom obale	38,30 45,96	491886
3 Presná uhlová jednotka SM-SYM 70	pre SYMMETRIC 70 E, balenie pre samoobslužný predaj	28,10 33,72	491053
4 Pílové kotúče do okružnej píly	Pozri stranu 60		

Pílenie a oscilácia

Systemové príslušenstvo

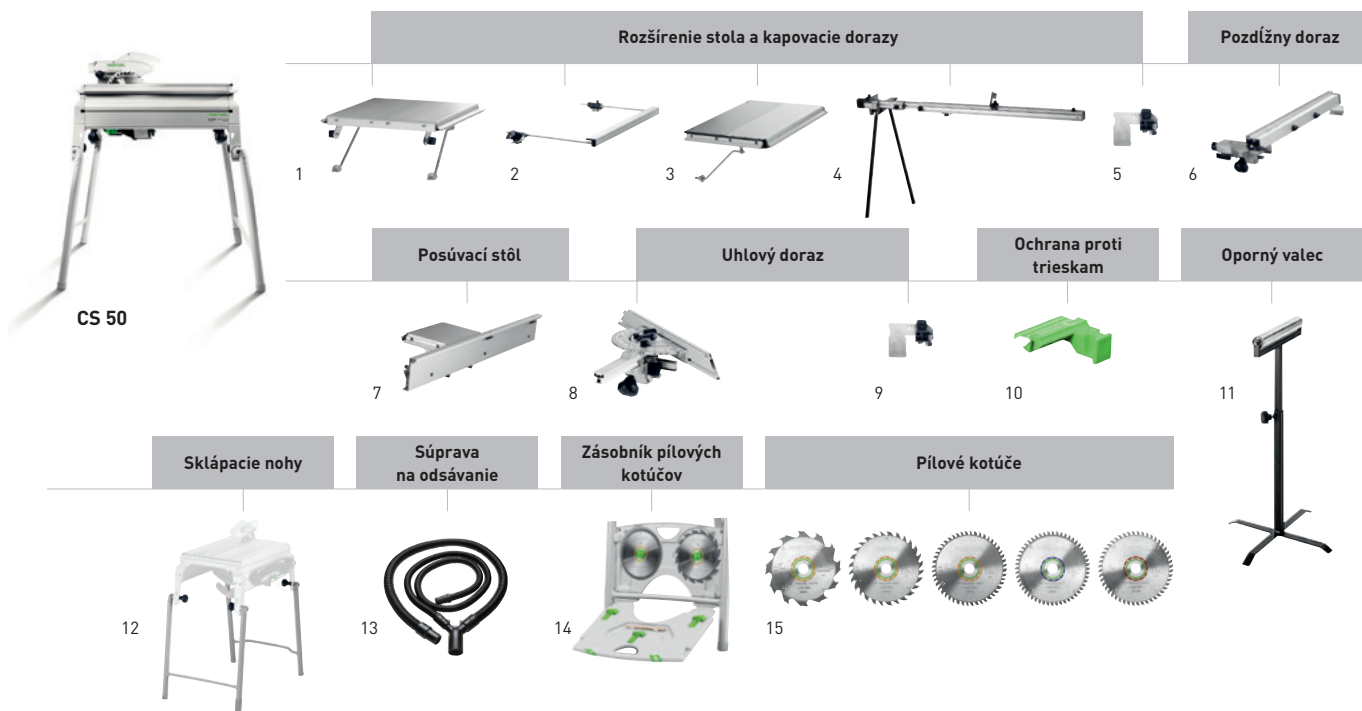

Príslušenstvo pre stolovú pílu CS 50

Označenie	Opis	Cena €*	Obj. č.
1 Predĺženie stola VL	pre CS 50, CMS-GE, jednoduchá montáž, s možnosťou odklopenia, na podopretie dlhých obrobkov pri rezaní na šírku, zväčšuje dosadaciu plochu o 405 mm, rozmery dĺžka x šírka 375 x 454 mm, v kartónovom obale	204,70 245,64	492092
2 Podpera AF	pre CS 50, CMS-GE, oporná plocha nasaditeľná z oboch strán, podopiera obrobky pri pokosovom rezaní, zväčšuje dosadaciu plochu o 300 mm, rozmery dĺžka x šírka 662 x 390 mm, v kartónovom obale	87,90 105,48	492242
3 Rozšírenie stola VB	pre CS 50, s nastaviteľnou stupnicou, zväčšuje dosadaciu plochu o 410 mm, max. šírka rezu, pozdĺžny rez 610 mm, rozmery dĺžka x šírka 664 x 438 mm, v kartónovom obale	263,10 315,72	492090
Rozšírenie stola VB-CMS/CS 50	pre CS 50, CMS-GE, prázdna doska, sklápacie nohy, rozmery dĺžka x šírka 664 x 480 mm, v kartónovom obale	393,30 471,96	495531
4 Kapovací doraz CS 70 KA	pre CS 70 a CS 50, vysúvateľný, s podperami, opornou plochou, meracím pásmom a dorazovým jazdcom, jednoduché vyťahnutie a vyrolovanie meracieho pásma vďaka teleskopickému mechanizmu, dĺžka 1.200 – 2.050 mm, v kartónovom obale	304,40 365,28	488063
5 Nastaviteľná zarážka KA-AR	pre CS 50, CS 70, na prirážanie obrobkov na kapovacom doraze CS 70 KA, Basis KA 100/200 a KA-KS L/R, balenie pre samoobslužný predaj	31,60 37,92	488560
6 Pozdĺžny doraz LA-CS 50/CMS	pre CS 50, CMS-GE, s možnosťou jemného nastavenia a aretáciou na protiľahlej strane, s obsluhou na prednej strane, s prestaviteľným profilom dorazu na presné a bezpečné pozdĺžne rezy, v kartónovom obale	212,00 254,40	492095
7 Posúvací stôl ST	pre CS 50, CMS-GE, max. šírka rezu, kapovací rez 830 mm, v kartónovom obale	292,40 350,88	492100
8 Uhlový doraz WA	pre CS 70, CS 50, CMS-GE, na prácu s 2 dorazmi, v kartónovom obale	142,60 171,12	488451
9 Nastaviteľná zarážka WA-AR	pre CS 50, CS 70, na dorážanie obrobkov na uhlovom doraze WA, balenie pre samoobslužný predaj	31,60 37,92	491712
10 Ochrana proti trieskam CS 50 SP/10	pre CS 50, na rezanie bez strapkania na oboch stranách rezu, obsah balenia 10 ks., balenie pre samoobslužný predaj	17,00 20,40	492241
11 Oporný valec RB	pre všetky polostacionárne stroje (CS/KS/CMS), možno použiť s CS 50, CS 70, CB 120, System Basis Plus, CMS-GE, multifunkčným stolom, na podopretie dlhých obrobkov pri pozdĺžnych a priečných rezoch, pri frézovaní a brúsení, nastaviteľná výška 630 – 1.000 mm, v kartónovom obale	156,00 187,20	488711
12 Sklápacie nohy CS 50 KB	pre CS 50, umožňujú dve pracovné výšky, sklápacie nohy na rozšírenie variantu CS 50 floor, v kartónovom obale	175,60 210,72	492245
13 Odsávacía súprava CS 70 AB	pre CT/CTM, možno použiť s Basis, CS 70, CS 50 a CMS, pozostávajúca zo: sacej hadice D27x2,0 m, sacej hadice D36x1,0 m, prípojky tvaru Y, Odsávanie s MINI/MIDI je možné len v spojení s adaptérovou hadicou 499196, priemer 27/36 mm, v kartónovom obale	89,30 107,16	488292
14 Zásobník pilových kotúčov SGA	pre CS 50, CMS-GE, na bezpečné a priestorovo úsporné uloženie až 4 pilových kotúčov (max. priemer 190 mm) a 3 chráničov proti strapkaniu (nie sú súčasťou dodávky), v kartónovom obale	42,70 51,24	492228
15 Pílové kotúče do okružnej píly	Pozri stranu 60		

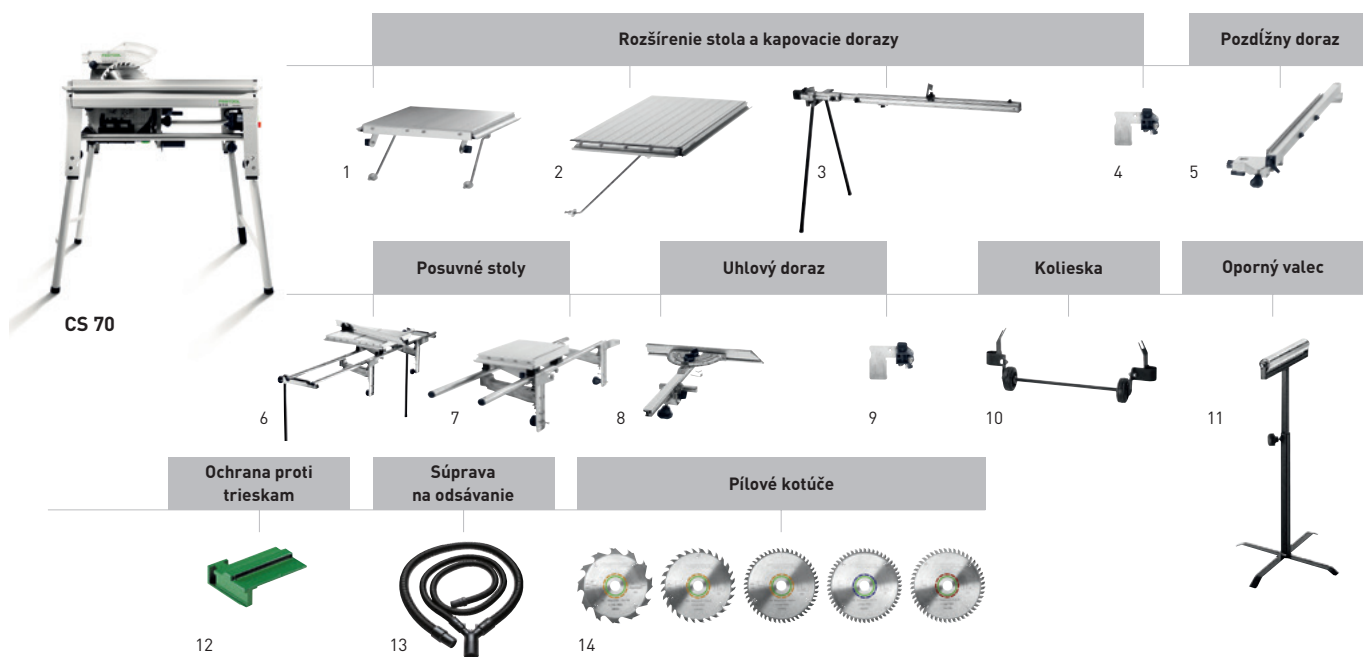

Príslušenstvo pre stolovú pílu CS 70

Označenie	Opis	Cena €*	Obj. č.
1 Predĺženie stola CS 70 VL	pre CS 70, jednoduchá montáž, s možnosťou odklopenia, na podopretie dlhých obrobkov pri rezaní na šírku, zväčšuje dosadaciu plochu o 580 mm, rozmery dĺžka x šírka 525 x 522 mm, v kartónovom obale	250,70 300,84	488061
2 Rozšírenie stola CS 70 VB	pre CS 70, s nastaviteľnou stupnicou, jednoduchá a rýchla montáž a demontáž, na bezpečné a presné rezanie na šírku, zväčšuje dosadaciu plochu o 411 mm, max. šírka rezu, pozdĺžny rez 680 mm, rozmery dĺžka x šírka 773 x 435 mm, v kartónovom obale	352,30 422,76	488060
3 Kapovací doraz CS 70 KA	pre CS 70 a CS 50, vysúvateľný, s podperami, opornou plochou, meracím pásmom a dorazovým jazdcom, jednoduché vytiahnutie a vyrolovanie meracieho pásma vďaka teleskopickému mechanizmu, dĺžka 1.200 – 2.050 mm, v kartónovom obale	304,40 365,28	488063
4 Nastaviteľná zarážka KA-AR	pre CS 50, CS 70, na prirážanie obrobkov na kapovacom doraze CS 70 KA, Basis KA 100/200 a KA-KS L/R, balenie pre samoobslužný predaj	31,60 37,92	488560
5 Pozdĺžny doraz CS 70 LA	Pre CS 70, MFT/3-VL, s možnosťou jemného nastavenia a aretáciou na protiľahlej strane, s obsluhou na prednej strane, s prestaviteľným profilom dorazu na presné a bezpečné pozdĺžne rezy, v kartónovom obale	247,20 296,64	488062
6 Posúvací stôl CS 70 ST	pre CS 70, na rezanie dosiek, jednoduchá a rýchla montáž a demontáž, 2 x oporné nohy, vedenie dorazu s prídavnou fixáciou, max. šírka rezu, kapovací rez 920 mm, v kartónovom obale	821,90 986,28	488059
7 Posúvací stôl CS 70 ST 650	pre CS 70, jednoduchá a rýchla montáž a demontáž, max. šírka rezu, kapovací rez 650 mm, v kartónovom obale	434,40 521,28	490312
8 Uholový doraz WA	pre CS 70, CS 50, CMS-GE, na prácu s 2 dorazmi, v kartónovom obale	142,60 171,12	488451
9 Nastaviteľná zarážka WA-AR	pre CS 50, CS 70, na dorážanie obrobkov na uhlovom doraze WA, balenie pre samoobslužný predaj	31,60 37,92	491712
10 Prepravné kolieska CS 70 TR	pre CS 70, montovateľné na sklápacie nohy, umožňujú jednoduchú a pohodlnú prepravu, v kartónovom obale	89,30 107,16	488064
11 Oporný valec RB	pre všetky polostacionárne stroje (CS/KS/CMS), možno použiť s CS 50, CS 70, CB 120, System Basis Plus, CMS-GE, multifunkčným stolom, na podopretie dlhých obrobkov pri pozdĺžnych a priečných rezoch, pri frézovaní a brúsení, nastaviteľná výška 630 – 1.000 mm, v kartónovom obale	156,00 187,20	488711
12 Ochrana proti trieskam CS 70 SP /10	pre CS 70, na rezanie bez strapkania na oboch stranách rezu, obsah balenia 10 ks., balenie pre samoobslužný predaj	17,00 20,40	490340
13 Odsávacía súprava CS 70 AB	pre CT/CTM, možno použiť s Basis, CS 70, CS 50 a CMS, pozostávajúca zo: sacej hadice D27x2,0 m, sacej hadice D36x1,0 m, prípojky tvaru Y, Odsávanie s MINI/MIDI je možné len v spojení s adaptérovou hadicou 499196, priemer 27/36 mm, v kartónovom obale	89,30 107,16	488292
14 Pílové kotúče do okružnej píly	Pozri stranu 60		

Pílenie a oscilácia

Systemové príslušenstvo



SSU 200



IS 330

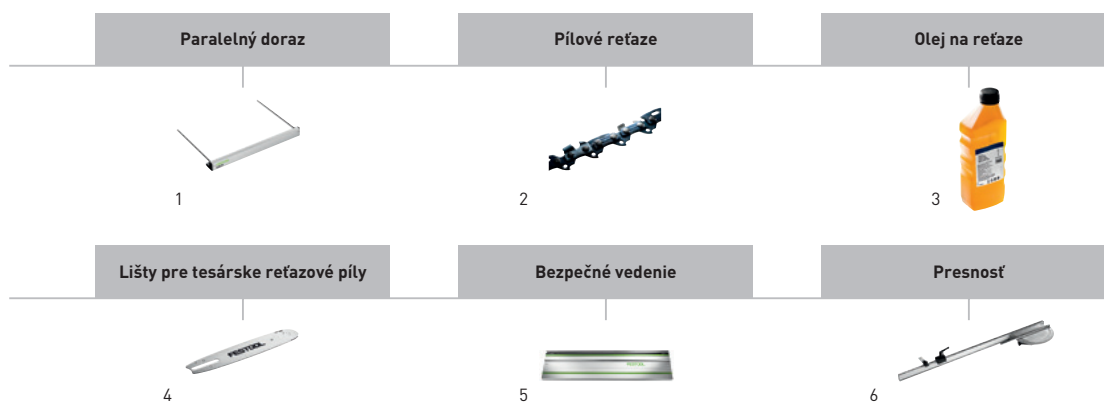

Príslušenstvo pre tesárske reťazové píly SSU 200, IS 330

Označenie	Opis	Cena €*	Obj. č.
1 Paralelný doraz PA-SSU 200	pre SSU 200, IS 330, SSP 200, ISP 330, obojstranne vedený paralelný doraz, v kartónovom obale	38,80 46,56	769098
Paralelný doraz PA-A SSU 200	pre SSU 200, IS 330, SSP 200, ISP 330, obojstranne vedený ohnutý paralelný doraz, v kartónovom obale	67,50 81,00	769099
2 Pílová reťaz SC 3/8"-91 U-39E	pre SSU 200, SSP 200, rozstup reťaze 3/8", pílová reťaz Uni, na pozdĺžne a priečne rezy, balenie pre samoobslužný predaj	29,10 34,92	769101
Pílová reťaz SC 3/8"-91 L-39E	pre SSU 200, SSP 200, rozstup reťaze 3/8", pílová reťaz Längs, na pozdĺžne rezy, balenie pre samoobslužný predaj	36,40 43,68	769103
Pílová reťaz SC 3/8"-91 F-39E	pre SSU 200, SSP 200, rozstup reťaze 3/8", pílová reťaz jemná (fein), na pozdĺžne a priečne rezy, balenie pre samoobslužný predaj	36,40 43,68	769102
Pílová reťaz SC 3/8"-90 I-39E	pre SSU 200, SSP 200, pílová reťaz ISO, rozstup reťaze 3/8", na ohybné až pevné izolačné materiály, balenie pre samoobslužný predaj	59,10 70,92	769100
Pílová reťaz SC 3/8"-90 I-57E	pre IS 330, ISP 330, pílová reťaz ISO, rozstup reťaze 3/8", na ohybné až pevné izolačné materiály, balenie pre samoobslužný predaj	88,50 106,20	769088
Pílová reťaz SC 3/8"-91 IH-57E	pre IS 330, ISP 330, na extrémne tlakovo odolné izolačné materiály, rozstup reťaze 3/8", pílová reťaz ISO Hard, balenie pre samoobslužný predaj	88,50 106,20	769090
3 Olej na reťaze CO 1 L	pre SSU 200, IS 330, SSP 200, ISP 330, CCP 380, nádoba 1 liter, v plastovej fľaši	9,30 11,16 9,30 / 1 l 11,16 / 1 l	769038
4 Lišta GB 10"-SSU 200	pre SSU 200, SSP 200, balenie pre samoobslužný predaj	54,30 65,16	769066
Lišta GB 13"-IS 330	pre IS 330, ISP 330, balenie pre samoobslužný predaj	81,50 97,80	769089
5 Vodiace lišty	pozri kapitolu Organizácia pracoviska od strany 384		
6 uhľový doraz	pozri kapitolu Organizácia pracoviska od strany 402		

Precízne vďaka vodiacej lište.

Či skracovacie, pozdĺžne alebo šikmé rezanie, o rezy rovné ako čiara sa postará vodiaca lišta Festool. Špeciálna Iso reťaz sa postará o perfektný výsledok rezania izolačných materiálov odolných voči tlaku. Pripojenia a zrazy perfektne zapadnú do seba, bez namáhavých dorábok. Vďaka rozhraniu FastFix bude výmena reťaze vybavená obratom ruky a bez použitia nástrojov.

Geniálne. Náročné rezy.

Vďaka veľkorysému dosahu otáčavosti 60° a vodiacej lište s uhlovým dorazom pôjdu aj komplikované náročné rezy ľahko od ruky. Jednoducho nastavíte uhlový doraz a uhol úkosu a presne odrežete.

Môžete si vydýchnuť.

Tesárske reťazové píly sú sériovo vybavené odsávacím hrdlom. Piliny a prach sa tak môžu odsávať vhodným odsávacím zariadením Festool.

Rýchlejšie upínanie.

Inovačný upínací systém FS-Rapid pre vodiace lišty drží vodiace lišty tam, kde patrí – na nákrese. Rýchlo upnuté, presne odrezané.



Materiály:



Mäkké drevo

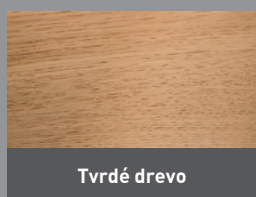

Tvrde drevo



Drevovláknité izolačné dosky

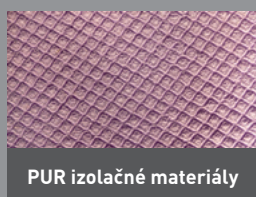

PUR izolačné materiály



Polystyrén

SSU 200

IS 330

Pílenie a oscilácia

Pílové listy

Kvalita reže lepšie.

Pílové listy Festool.

Odolnosť a presnosť aj v tých najnáročnejších podmienkach. Šité na mieru danému použitiu a materiálu. Pílové listy z tepelne odolného HS bimetalu odolného voči opotrebovaniu. A kotúče do okružných píl zhotovené z ocele laserovou technikou s pílovými zubami z tvrdokovu najmenejšej zrnitosti. Pretože len vtedy vznikne perfektný rez, keď je pílový list a kotúč taký dobrý ako náradie.

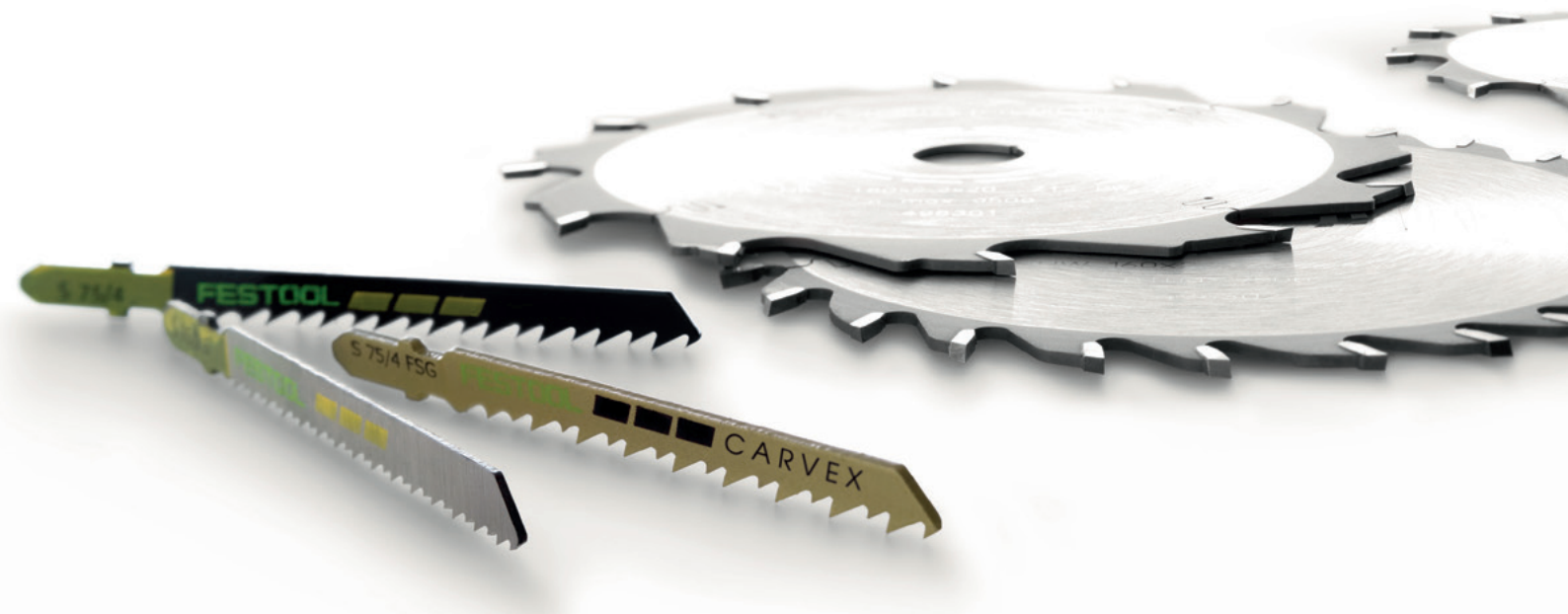

Farebné kódovanie



Drevo/mäkké plasty

Na tvrdé a mäkké drevo, plné drevo a stavebné dosky sú perfektne prispôsobené pílové kotúče do okružnej píly a pílové listy do priamočiarej píly.

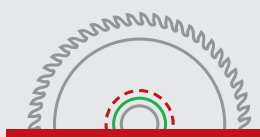

Plast/minerálny materiál

Pri okružných píloch zabezpečuje spekaný karbid s najjemnejším zrnom perfektný rez vo vrstvených materiáloch a minerálnych látkach. Listy priamočiarych píl sú ideálne pre plasty, akrylátové sklo a sendvičové materiály.



Hliník

Na hliníkové profily a dosky sú správne pílové kotúče a listy do priamočiarej píly označené modrou farbou.



Oceľ/sendvičové dosky

Mierne skosené zuby pílových kotúčov do okružných píl sú vhodné na rezanie kanálov pre káble, plechov a profilov z ocele.



Stavebné materiály

Materiál a zuby pílových nástrojov sú špeciálne dimenzované na prácu s abrazívnymi materiálmi.

Perfektné prispôsobenie

Pre perfektné rezy a dlhú životnosť sa pílové kotúče okružných a listy priamočiarych píl vyrábajú z kvalitného kovu. Uhol rezu a tvar zubov sú prispôsobené účelu použitia a stroju.

Dlhodobá presnosť

Dlhá trvanlivosť a perfektný výsledok pri rezaní sú pri pílových kotúčoch do okružnej píly zaručené najmä pomalým brúsením pomocou diamantových kotúčov. Bez veľkého dorábania vznikajú čisté výsledky.

Jednoduchý výber

Pomocou praktického farebného kódovania máte rýchlo ten správny pílový kotúč do okružnej píly a pílový list do priamočiarej píly na príslušné použitie.

Menšie zahrievanie

Pomalé zahrievanie pílových kotúčov do okružnej píly vďaka základným listom, rezaným pomocou lasera a ich termickému nastaveniu.

Optimálny progres rezania

Pokojný a bezpečný postup pri pílení vďaka kvalitnej oceli a optimalizovanej dilatlačnej škáre pílových kotúčov.

Robustná kvalita

Prvotriedny pomer ceny a výkonu počas dlhej životnosti a možnosť dobrého dodatočného ostrenia zubov pri pílových kotúčoch.

Tvar zubov**Pílový kotúč so striedavými zubami**

Zuby tohto kotúča sú sklonené striedavo vľavo a vpravo a režú striedavo. Univerzálny kotúč pre všetky drevené materiály.

**Pílový kotúč s trapézovými-plochými zubami**

Striedavo sú umiestnené lichobežníkové a ploché zuby. Tento kotúč je určený na pílenie hliníka, tvrdých plastov a materiálov s tvrdou povrchovou vrstvou.

**Pílový kotúč s plochými zubami**

Hrany zubov sú rovné a neskosené. Každý zub reže rovnako. Tento pílový kotúč sa používa na rezanie ocele.

W/PW

TF

F

Pílenie a oscilácia

Pílové listy do priamočiarej píly

Rozstup zubov, výbrus a materiál



rozvedené zuby na rýchle rezanie



kónicky brúsené listy na čistý rez



nástrojová oceľ HCS: štandardná kvalita pre všetky drevené materiály



bimetal HS: odolný voči vysokým teplotám a opotrebovaniu

Výkonové charakteristiky pílových listov



tvrdokov: odolný voči vysokým teplotám a opotrebovaniu



jemné úlomky tvrdokovu spájkované natvrdo



hrubý alebo jemný pílový list, základné pravidlo: najmenej 3 zuby v zábere



zvlnený list, frézované zuby

Univerzálny pílový list		Ozubená dĺžka	Rozstup zubov	Max. hrúbka obrobnku	Obsah balenia	Cena €*	Obj. č.
	S 75/4/5	75 mm	4 mm		5 ks.	8,20 9,84	486546
	S 75/4/25	75 mm	4 mm		25 ks.	36,10 43,32	486962
	S 75/4/100	75 mm	4 mm		100 ks.	121,00 145,20	493522
	S 105/4/5	105 mm	4 mm		5 ks.	13,60 16,32	486547
Pílový list na jemné rezy							
	S 75/2,5/5	75 mm	2,5 mm		5 ks.	11,70 14,04	486548
	S 75/2,5/25	75 mm	2,5 mm		25 ks.	51,30 61,56	486963
	S 75/2,5/100	75 mm	2,5 mm		100 ks.	165,30 198,36	493521
	HS 75/2,5 BI/5	75 mm	2,5 mm		5 ks.	21,00 25,20	490178
	HS 75/2,5 BI R/5	75 mm	2,5 mm		5 ks.	20,50 24,60	493570
Špeciálny pílový list na drevo							
	S 75/4 FS/5	75 mm	4 mm		5 ks.	15,90 19,08	486549
	S 75/4 FS/20	75 mm	4 mm		20 ks.	55,80 66,96	490256
	S 75/4 FS/100	75 mm	4 mm		100 ks.	211,90 254,28	493523
	S 75/4 FSG 5X	75 mm	4 mm		5 ks.	19,00 22,80	499476
	S 75/4 FSG 20X	75 mm	4 mm		20 ks.	66,10 79,32	499441
	S 105/4 FSG 5X	105 mm	4 mm		5 ks.	25,10 30,12	499477
	S 105/4 FSG 20X	105 mm	4 mm		20 ks.	84,90 101,88	499475
	S 145/4 FSG 5X	145 mm	4 mm		5 ks.	29,30 35,16	499478



Mäkké drevo, tvrdé drevo	Drevotrieskové dosky surové	Drevotrieskové dosky potiahnuté, latovky dyhované	Mäkké plasty	Akrylátové sklo
--------------------------	-----------------------------	---	--------------	-----------------

<input checked="" type="radio"/>	<input checked="" type="radio"/>	<input checked="" type="radio"/>		
<input checked="" type="radio"/>	<input checked="" type="radio"/>	<input checked="" type="radio"/>		
<input checked="" type="radio"/>	<input checked="" type="radio"/>	<input checked="" type="radio"/>		
<input checked="" type="radio"/>	<input checked="" type="radio"/>	<input checked="" type="radio"/>		

<input checked="" type="radio"/>		<input checked="" type="radio"/>	<input checked="" type="radio"/>	<input checked="" type="radio"/>
<input checked="" type="radio"/>		<input checked="" type="radio"/>	<input checked="" type="radio"/>	<input checked="" type="radio"/>
<input checked="" type="radio"/>		<input checked="" type="radio"/>	<input checked="" type="radio"/>	<input checked="" type="radio"/>
<input checked="" type="radio"/>		<input checked="" type="radio"/>	<input checked="" type="radio"/>	<input checked="" type="radio"/>
<input checked="" type="radio"/>		<input checked="" type="radio"/>	<input checked="" type="radio"/>	<input checked="" type="radio"/>

<input checked="" type="radio"/>	<input checked="" type="radio"/>	<input checked="" type="radio"/>		
<input checked="" type="radio"/>	<input checked="" type="radio"/>	<input checked="" type="radio"/>		
<input checked="" type="radio"/>	<input checked="" type="radio"/>	<input checked="" type="radio"/>		
<input checked="" type="radio"/>	<input checked="" type="radio"/>	<input checked="" type="radio"/>		
<input checked="" type="radio"/>	<input checked="" type="radio"/>	<input checked="" type="radio"/>		
<input checked="" type="radio"/>	<input checked="" type="radio"/>	<input checked="" type="radio"/>		
<input checked="" type="radio"/>	<input checked="" type="radio"/>	<input checked="" type="radio"/>		
<input checked="" type="radio"/>	<input checked="" type="radio"/>	<input checked="" type="radio"/>		

veľmi vhodný

vhodný

Pílenie a oscilácia

Pílové listy do priamočiarej píly

Rozstup zubov, výbrus a materiál



rozvedené zuby na rýchle rezanie



kónicky brúsené listy na čistý rez



nástrojová oceľ HCS: štandardná kvalita pre všetky drevené materiály



bimetal HS: odolný voči vysokým teplotám a opotrebovaniu

Výkonové charakteristiky pílových listov



tvrdkov: odolný voči vysokým teplotám a opotrebovaniu











jemné úlomky tvrdokovu spájkované natvrdo



hrubý alebo jemný pílový list, základné pravidlo: najmenej 3 zuby v zábere













zvlnený list, frézované zuby

Pílový list na oblúky		Ozubená dĺžka	Rozstup zubov		Max. hrúbka obróbku	Obsah balenia	Cena €*	Obj. č.
	S 75/4 K/5	75 mm	4 mm		55 mm	5 ks.	10,10 12,12	486563
	S 75/4 K/25	75 mm	4 mm		55 mm	25 ks.	43,80 52,56	486965
	HS 75/3 BI-FC/5	75 mm	3 mm		30 mm	5 ks.	21,00 25,20	496395
	S 50/1,4 K/5	50 mm	1,4 mm		30 mm	5 ks.	8,40 10,08	486564
	HS 75/4 BI/5	75 mm	4 mm		55 mm	5 ks.	21,00 25,20	486553

Pílový list na plasty

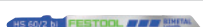
	HS 75/3 BI/5	75 mm	3 mm		55 mm	5 ks.	21,00 25,20	486554
---	--------------	-------	------	---	-------	-------	----------------	---------------



Pílový list na kov

	HS 60/1,2 BI/5	60 mm	1,2 mm		30 mm	5 ks.	15,10 18,12	486556
	HS 60/1,2 BI/25	60 mm	1,2 mm		30 mm	25 ks.	66,80 80,16	488016
	HS 60/1,4 BI VA/5	60 mm	1,4 mm		10 mm	5 ks.	15,50 18,60	490181
	HS 105/1,2 BI/5	105 mm	1,2 mm		85 mm	5 ks.	21,10 25,32	486558
	HS 155/1,2 BI/5	155 mm	1,2 mm		130 mm	5 ks.	27,60 33,12	490180
	HS 60/2 BI/5	60 mm	2 mm		30 mm	5 ks.	15,10 18,12	486557
	HS 105/2 BI/5	105 mm	2 mm		85 mm	5 ks.	21,10 25,32	486559

Špeciálny pílový kotúč

	HM 75/4,5	75 mm	4,5 mm		50 mm	1 ks.	19,20 23,04	486561
	HM 105/4,5	105 mm	4,5 mm		80 mm	1 ks.	22,90 27,48	486560
	R 54 G Riff	54 mm	- mm		30 mm	1 ks.	8,30 9,96	486562















Pílový list na izolačné materiály

	S 155/W/3	155 mm			130 mm	3 ks.	15,10 18,12	493656
---	-----------	--------	--	---	--------	-------	----------------	---------------

Pílenie a oscilácia

Pílové listy do priamočiarej píly

01

														
Mäkké drevo, tvrdé drevo	Drevotrieskové dosky surové	Drevotrieskové dosky potiahnuté, latovky dyhované	Laminátové dosky	Armované plasty / zosilnené sklenenými vláknami	Mäkké plasty	Akrylátové sklo	Sendvičové plasty	Neželezné kovy, farebné kovy	Hliník, ocelové plechy a profily	Sendvičové materiály / dosky	Nehrzdavejúca ocel	Železo, ocel	Sklo, tehly, keramika	Polystyrén, kartón, izolačné materiály

<input checked="" type="radio"/>	<input checked="" type="radio"/>	<input checked="" type="radio"/>												
<input checked="" type="radio"/>	<input checked="" type="radio"/>	<input checked="" type="radio"/>												
<input checked="" type="radio"/>		<input checked="" type="radio"/>												
<input checked="" type="radio"/>	<input checked="" type="radio"/>	<input checked="" type="radio"/>												
<input checked="" type="radio"/>	<input checked="" type="radio"/>	<input checked="" type="radio"/>	<input checked="" type="radio"/>											

					<input checked="" type="radio"/>	<input checked="" type="radio"/>	<input checked="" type="radio"/>							
--	--	--	--	--	----------------------------------	----------------------------------	----------------------------------	--	--	--	--	--	--	--

								<input checked="" type="radio"/>	<input checked="" type="radio"/>					
								<input checked="" type="radio"/>	<input checked="" type="radio"/>					
								<input checked="" type="radio"/>	<input checked="" type="radio"/>					
										<input checked="" type="radio"/>				
								<input checked="" type="radio"/>	<input checked="" type="radio"/>	<input checked="" type="radio"/>				
										<input checked="" type="radio"/>	<input checked="" type="radio"/>			

		<input checked="" type="radio"/>		<input checked="" type="radio"/>	<input checked="" type="radio"/>			<input checked="" type="radio"/>					<input checked="" type="radio"/>	
		<input checked="" type="radio"/>		<input checked="" type="radio"/>	<input checked="" type="radio"/>			<input checked="" type="radio"/>						
				<input checked="" type="radio"/>				<input checked="" type="radio"/>				<input checked="" type="radio"/>	<input checked="" type="radio"/>	









														<input checked="" type="radio"/>
--	--	--	--	--	--	--	--	--	--	--	--	--	--	----------------------------------

veľmi vhodný

vhodný

Pílenie a oscilácia

Pílové kotúče

Farebné kódovanie	Materiál	Odporúčaný stupeň otáčok
		3-6
		3-5
		2-4
		3-6

Štandardný pílový kotúč

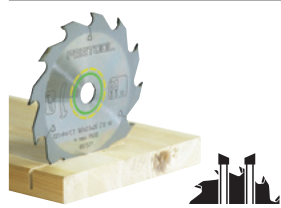

	Priemer	Šírka rezu	Ø upínacieho otvoru	Počet zubov	Uhol čela	Tvar zuba	Cena €*	Obj. č.
160x1,8x20 W18	160 mm	1,8 mm	20 mm	18	25°	W	35,00 42,00	500458
160x2,2x20 W18	160 mm	2,2 mm	20 mm	18	25°	W	38,30 45,96	768129
210x2,6x30 W18	210 mm	2,6 mm	30 mm	18	20°	W	58,50 70,20	493197
230x2,5x30 W24	230 mm	2,5 mm	30 mm	24	20°	W	73,00 87,60	500647
350x3,5x30 W24	350 mm	3,5 mm	30 mm	24	10°	W	87,20 104,64	769667

Pílový kotúč Panther



160x1,8x20 PW12	160 mm	1,8 mm	20 mm	12	25°	W	48,00 57,60	500460
160x2,2x20 PW12	160 mm	2,2 mm	20 mm	12	20°	PW	51,90 62,28	496301
190x2,6 FF PW16	190 mm	2,6 mm	FF **	16	28°	PW	66,60 79,92	492049
210x2,6x30 PW16	210 mm	2,6 mm	30 mm	16	28°	PW	74,00 88,80	493196
225x2,6x30 PW18	225 mm	2,6 mm	30 mm	18	28°	PW	74,30 89,16	496303
230x2,5x30 PW18	230 mm	2,5 mm	30 mm	18	28°	PW	71,00 85,20	500646

Univerzálny pílový list



160x2,2x20 W28	160 mm	2,2 mm	20 mm	28	15°	W	59,40 71,28	496302
190x2,6 FF W32	190 mm	2,6 mm	FF **	32	10°	W	74,10 88,92	492048
210x2,4x30 W36	210 mm	2,4 mm	30 mm	36	15°	W	76,40 91,68	493198
216x2,3x30 W36	216 mm	2,3 mm	30 mm	36	-5°	W	89,00 106,80	500124
225x2,6x30 W32	225 mm	2,6 mm	30 mm	32	20°	W	74,30 89,16	488288
260x2,5x30 W60	260 mm	2,5 mm	30 mm	60	-5°	W	141,80 170,16	494604

Pílový kotúč s jemnými zubami

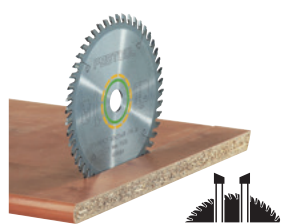









160x1,8x20 W32	160 mm	1,8 mm	20 mm	32	5°	W	58,00 69,60	500459
160x2,2x20 W48	160 mm	2,2 mm	20 mm	48	5°	W	73,90 88,68	491952
190x2,4 FF W48	190 mm	2,4 mm	FF **	48	8°	W	88,90 106,68	492050
210x2,4x30 W52	210 mm	2,4 mm	30 mm	52	5°	W	103,60 124,32	493199
216x2,3x30 W48	216 mm	2,3 mm	30 mm	48	-5°	W	107,80 129,36	491050
216x2,3x30 W60	216 mm	2,3 mm	30 mm	60	-5°	W	130,00 156,00	500125
225x2,6x30 W48	225 mm	2,6 mm	30 mm	48	10°	W	104,10 124,92	488289
230x2,5x30 W48	230 mm	2,5 mm	30 mm	48	10°	W	100,00 120,00	500648
260x2,5x30 W80	260 mm	2,5 mm	30 mm	80	-5°	W	170,10 204,12	494605

Odporúčaný stupeň otáčok

Pílenie a oscilácia

Pílové kotúče

Farebné kódovanie	Materiál	Odporúčaný stupeň otáčok
		3-6
		3-5
		2-4
		3-6

Špeciálny pílový list/kotúč

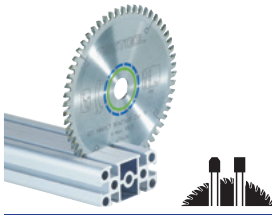
	Priemer	Šírka rezu	Ø upínacieho otvoru	Počet zubov	Uhol čela	Tvar zuba	Cena €*	Obj. č.	
	160x2,2x20 TF52	160 mm	2,2 mm	20 mm	52	-5°	TF	111,60 133,92	496306
	190x2,6 FF TF58	190 mm	2,6 mm	FF **	58	-5°	TF	141,20 169,44	492051
	210x2,4x30 TF72	210 mm	2,4 mm	30 mm	72	-5°	TF	166,80 200,16	493201
	216x2,3x30 W60	216 mm	2,3 mm	30 mm	60	-5°	TF	159,00 190,80	491051
	216x2,3x30 TF64	216 mm	2,3 mm	30 mm	64	0°	TF	159,00 190,80	500122
	225x2,6x30 TF68	225 mm	2,6 mm	30 mm	68	-5°	TF	163,70 196,44	488291
	230x2,5x30 TF76	230 mm	2,5 mm	30 mm	76	-5°	TF	160,00 192,00	500649
	260x2,4x30 TF68	260 mm	2,4 mm	30 mm	68	-5°	TF	166,40 199,68	494607

Špeciálny pílový kotúč

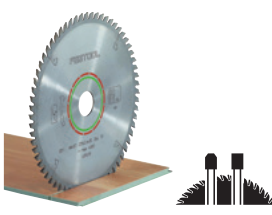
	160x2,2x20 TF48	160 mm	2,2 mm	20 mm	48	4°	TF	111,60 133,92	496308
	190x2,6 FF TF54	190 mm	2,6 mm	FF **	54	4°	TF	141,20 169,44	492052
	210x2,4x30 TF60	210 mm	2,4 mm	30 mm	60	4°	TF	166,80 200,16	493200
	216x2,3x30 WZ/FA60	216 mm	2,3 mm	30 mm	60	-5°	WZ/FA	159,00 190,80	500123
	225x2,6x30 TF64	225 mm	2,6 mm	30 mm	64	4°	TF	163,70 196,44	489459
	260x2,5x30 WZ/FA64	260 mm	2,5 mm	30 mm	64	-5°	WZ/FA	166,40 199,68	494606

Pílový kotúč s plochými zubami

	210x2,2x30 F36	210 mm	2,2 mm	30 mm	36	1°	F	116,40 139,68	493351
	230x2,5x30 F48	230 mm	2,5 mm	30 mm	48	0°	F	112,00 134,40	500651
	350x2,9x30 TF60	350 mm	2,9 mm	30 mm	60	0°	TF	235,30 282,36	769668

Odporúčaný stupeň otáčok

Potahované dosky, laminátové panely	<input type="radio"/>	<input type="radio"/>	<input checked="" type="radio"/>	<input type="radio"/>	<input type="radio"/>	<input type="radio"/>	<input type="radio"/>	<input type="radio"/>	<input type="radio"/>	<input type="radio"/>	<input type="radio"/>	<input type="radio"/>	<input type="radio"/>	<input type="radio"/>	<input type="radio"/>	<input type="radio"/>	<input type="radio"/>	<input type="radio"/>	<input type="radio"/>	<input type="radio"/>
Dyňované dosky; parkety	<input type="radio"/>	<input type="radio"/>	<input checked="" type="radio"/>	<input type="radio"/>	<input type="radio"/>	<input type="radio"/>	<input type="radio"/>	<input type="radio"/>	<input type="radio"/>	<input type="radio"/>	<input type="radio"/>	<input type="radio"/>	<input type="radio"/>	<input type="radio"/>	<input type="radio"/>	<input type="radio"/>	<input type="radio"/>	<input type="radio"/>	<input type="radio"/>	<input type="radio"/>
Plasty tvrdé; PVC tvrdé	<input checked="" type="radio"/>	<input checked="" type="radio"/>	<input checked="" type="radio"/>	<input checked="" type="radio"/>	<input checked="" type="radio"/>	<input checked="" type="radio"/>	<input checked="" type="radio"/>	<input checked="" type="radio"/>	<input checked="" type="radio"/>	<input checked="" type="radio"/>	<input checked="" type="radio"/>	<input checked="" type="radio"/>	<input checked="" type="radio"/>	<input checked="" type="radio"/>	<input checked="" type="radio"/>	<input checked="" type="radio"/>	<input checked="" type="radio"/>	<input checked="" type="radio"/>	<input checked="" type="radio"/>	<input checked="" type="radio"/>
Dosky zo stavebných materiálov, abrazívne; cementové sendvičové dosky	<input type="radio"/>	<input type="radio"/>	<input type="radio"/>	<input type="radio"/>	<input type="radio"/>	<input type="radio"/>	<input type="radio"/>	<input type="radio"/>	<input type="radio"/>	<input type="radio"/>	<input type="radio"/>	<input type="radio"/>	<input type="radio"/>	<input type="radio"/>	<input type="radio"/>	<input type="radio"/>	<input type="radio"/>	<input type="radio"/>	<input type="radio"/>	<input type="radio"/>
Hliníkové dosky 8-25 mm; hliníkové profily	<input checked="" type="radio"/>	<input checked="" type="radio"/>	<input type="radio"/>	<input type="radio"/>	<input type="radio"/>	<input type="radio"/>	<input type="radio"/>	<input type="radio"/>	<input type="radio"/>	<input type="radio"/>	<input type="radio"/>	<input type="radio"/>	<input type="radio"/>	<input type="radio"/>	<input type="radio"/>	<input type="radio"/>	<input type="radio"/>	<input type="radio"/>	<input type="radio"/>	<input type="radio"/>
Sadrové a sadrové vláknité dosky; mäkké cementové dosky	<input type="radio"/>	<input type="radio"/>	<input type="radio"/>	<input type="radio"/>	<input type="radio"/>	<input type="radio"/>	<input type="radio"/>	<input type="radio"/>	<input type="radio"/>	<input type="radio"/>	<input type="radio"/>	<input type="radio"/>	<input type="radio"/>	<input type="radio"/>	<input type="radio"/>	<input type="radio"/>	<input type="radio"/>	<input type="radio"/>	<input type="radio"/>	<input type="radio"/>
Preglejka; multiplax/vrstvené drevo	<input type="radio"/>	<input type="radio"/>	<input type="radio"/>	<input type="radio"/>	<input type="radio"/>	<input type="radio"/>	<input type="radio"/>	<input type="radio"/>	<input type="radio"/>	<input type="radio"/>	<input type="radio"/>	<input type="radio"/>	<input type="radio"/>	<input type="radio"/>	<input type="radio"/>	<input type="radio"/>	<input type="radio"/>	<input type="radio"/>	<input type="radio"/>	<input type="radio"/>
Akrylátové sklo	<input checked="" type="radio"/>	<input checked="" type="radio"/>	<input checked="" type="radio"/>	<input checked="" type="radio"/>	<input checked="" type="radio"/>	<input checked="" type="radio"/>	<input checked="" type="radio"/>	<input checked="" type="radio"/>	<input checked="" type="radio"/>	<input checked="" type="radio"/>	<input checked="" type="radio"/>	<input checked="" type="radio"/>	<input checked="" type="radio"/>	<input checked="" type="radio"/>	<input checked="" type="radio"/>	<input checked="" type="radio"/>	<input checked="" type="radio"/>	<input checked="" type="radio"/>	<input checked="" type="radio"/>	<input checked="" type="radio"/>
Vláknom zosilnené plasty	<input checked="" type="radio"/>	<input checked="" type="radio"/>	<input checked="" type="radio"/>	<input checked="" type="radio"/>	<input checked="" type="radio"/>	<input checked="" type="radio"/>	<input checked="" type="radio"/>	<input checked="" type="radio"/>	<input checked="" type="radio"/>	<input checked="" type="radio"/>	<input checked="" type="radio"/>	<input checked="" type="radio"/>	<input checked="" type="radio"/>	<input checked="" type="radio"/>	<input checked="" type="radio"/>	<input checked="" type="radio"/>	<input checked="" type="radio"/>	<input checked="" type="radio"/>	<input checked="" type="radio"/>	<input checked="" type="radio"/>
Vlákná a tkaniny zosilnené fenolovou živícou	<input checked="" type="radio"/>	<input checked="" type="radio"/>	<input checked="" type="radio"/>	<input checked="" type="radio"/>	<input checked="" type="radio"/>	<input checked="" type="radio"/>	<input checked="" type="radio"/>	<input checked="" type="radio"/>	<input checked="" type="radio"/>	<input checked="" type="radio"/>	<input checked="" type="radio"/>	<input checked="" type="radio"/>	<input checked="" type="radio"/>	<input checked="" type="radio"/>	<input checked="" type="radio"/>	<input checked="" type="radio"/>	<input checked="" type="radio"/>	<input checked="" type="radio"/>	<input checked="" type="radio"/>	<input checked="" type="radio"/>
Káblové kanály ocelové; sendvičové dosky, kancelárske dvojvrstvové podlahy	<input type="radio"/>	<input type="radio"/>	<input type="radio"/>	<input type="radio"/>	<input type="radio"/>	<input type="radio"/>	<input type="radio"/>	<input type="radio"/>	<input type="radio"/>	<input type="radio"/>	<input type="radio"/>	<input type="radio"/>	<input type="radio"/>	<input type="radio"/>	<input type="radio"/>	<input type="radio"/>	<input type="radio"/>	<input type="radio"/>	<input type="radio"/>	<input type="radio"/>
MDF vláknité dosky so strednou hustotou	<input type="radio"/>	<input type="radio"/>	<input type="radio"/>	<input type="radio"/>	<input type="radio"/>	<input type="radio"/>	<input type="radio"/>	<input type="radio"/>	<input type="radio"/>	<input type="radio"/>	<input type="radio"/>	<input type="radio"/>	<input type="radio"/>	<input type="radio"/>	<input type="radio"/>	<input type="radio"/>	<input type="radio"/>	<input type="radio"/>	<input type="radio"/>	<input type="radio"/>
Dosky s melaminovou živícou	<input type="radio"/>	<input type="radio"/>	<input type="radio"/>	<input type="radio"/>	<input type="radio"/>	<input type="radio"/>	<input type="radio"/>	<input type="radio"/>	<input type="radio"/>	<input type="radio"/>	<input type="radio"/>	<input type="radio"/>	<input type="radio"/>	<input type="radio"/>	<input type="radio"/>	<input type="radio"/>	<input type="radio"/>	<input type="radio"/>	<input type="radio"/>	<input type="radio"/>
Hliníkové sendvičové dosky	<input checked="" type="radio"/>	<input checked="" type="radio"/>	<input checked="" type="radio"/>	<input checked="" type="radio"/>	<input checked="" type="radio"/>	<input checked="" type="radio"/>	<input checked="" type="radio"/>	<input checked="" type="radio"/>	<input checked="" type="radio"/>	<input checked="" type="radio"/>	<input checked="" type="radio"/>	<input checked="" type="radio"/>	<input checked="" type="radio"/>	<input checked="" type="radio"/>	<input checked="" type="radio"/>	<input checked="" type="radio"/>	<input checked="" type="radio"/>	<input checked="" type="radio"/>	<input checked="" type="radio"/>	<input checked="" type="radio"/>
Neželezné kovy, meď, mosadz	<input checked="" type="radio"/>	<input checked="" type="radio"/>	<input checked="" type="radio"/>	<input checked="" type="radio"/>	<input checked="" type="radio"/>	<input checked="" type="radio"/>	<input checked="" type="radio"/>	<input checked="" type="radio"/>	<input checked="" type="radio"/>	<input checked="" type="radio"/>	<input checked="" type="radio"/>	<input checked="" type="radio"/>	<input checked="" type="radio"/>	<input checked="" type="radio"/>	<input checked="" type="radio"/>	<input checked="" type="radio"/>	<input checked="" type="radio"/>	<input checked="" type="radio"/>	<input checked="" type="radio"/>	<input checked="" type="radio"/>
Prvky zo suchého poteru	<input type="radio"/>	<input type="radio"/>	<input type="radio"/>	<input type="radio"/>	<input type="radio"/>	<input type="radio"/>	<input type="radio"/>	<input type="radio"/>	<input type="radio"/>	<input type="radio"/>	<input type="radio"/>	<input type="radio"/>	<input type="radio"/>	<input type="radio"/>	<input type="radio"/>	<input type="radio"/>	<input type="radio"/>	<input type="radio"/>	<input type="radio"/>	<input type="radio"/>
6	<input checked="" type="radio"/>	<input type="radio"/>	<input type="radio"/>	<input type="radio"/>	<input type="radio"/>	<input type="radio"/>	<input type="radio"/>	<input type="radio"/>	<input type="radio"/>	<input type="radio"/>	<input type="radio"/>	<input type="radio"/>	<input type="radio"/>	<input type="radio"/>	<input type="radio"/>	<input type="radio"/>	<input type="radio"/>	<input type="radio"/>	<input type="radio"/>	<input type="radio"/>
6	<input type="radio"/>	<input checked="" type="radio"/>	<input type="radio"/>	<input type="radio"/>	<input type="radio"/>	<input type="radio"/>	<input type="radio"/>	<input type="radio"/>	<input type="radio"/>	<input type="radio"/>	<input type="radio"/>	<input type="radio"/>	<input type="radio"/>	<input type="radio"/>	<input type="radio"/>	<input type="radio"/>	<input type="radio"/>	<input type="radio"/>	<input type="radio"/>	<input type="radio"/>
4-6	<input type="radio"/>	<input type="radio"/>	<input checked="" type="radio"/>	<input type="radio"/>	<input type="radio"/>	<input type="radio"/>	<input type="radio"/>	<input type="radio"/>	<input type="radio"/>	<input type="radio"/>	<input type="radio"/>	<input type="radio"/>	<input type="radio"/>	<input type="radio"/>	<input type="radio"/>	<input type="radio"/>	<input type="radio"/>	<input type="radio"/>	<input type="radio"/>	<input type="radio"/>
1-3	<input type="radio"/>	<input type="radio"/>	<input type="radio"/>	<input checked="" type="radio"/>	<input type="radio"/>	<input type="radio"/>	<input type="radio"/>	<input type="radio"/>	<input type="radio"/>	<input type="radio"/>	<input type="radio"/>	<input type="radio"/>	<input type="radio"/>	<input type="radio"/>	<input type="radio"/>	<input type="radio"/>	<input type="radio"/>	<input type="radio"/>	<input type="radio"/>	<input type="radio"/>
4-6	<input type="radio"/>	<input type="radio"/>	<input type="radio"/>	<input type="radio"/>	<input checked="" type="radio"/>	<input type="radio"/>	<input type="radio"/>	<input type="radio"/>	<input type="radio"/>	<input type="radio"/>	<input type="radio"/>	<input type="radio"/>	<input type="radio"/>	<input type="radio"/>	<input type="radio"/>	<input type="radio"/>	<input type="radio"/>	<input type="radio"/>	<input type="radio"/>	<input type="radio"/>
1-3	<input type="radio"/>	<input type="radio"/>	<input type="radio"/>	<input type="radio"/>	<input type="radio"/>	<input checked="" type="radio"/>	<input type="radio"/>	<input type="radio"/>	<input type="radio"/>	<input type="radio"/>	<input type="radio"/>	<input type="radio"/>	<input type="radio"/>	<input type="radio"/>	<input type="radio"/>	<input type="radio"/>	<input type="radio"/>	<input type="radio"/>	<input type="radio"/>	<input type="radio"/>
6	<input type="radio"/>	<input type="radio"/>	<input type="radio"/>	<input type="radio"/>	<input type="radio"/>	<input type="radio"/>	<input checked="" type="radio"/>	<input type="radio"/>	<input type="radio"/>	<input type="radio"/>	<input type="radio"/>	<input type="radio"/>	<input type="radio"/>	<input type="radio"/>	<input type="radio"/>	<input type="radio"/>	<input type="radio"/>	<input type="radio"/>	<input type="radio"/>	<input type="radio"/>
4-6	<input type="radio"/>	<input type="radio"/>	<input type="radio"/>	<input type="radio"/>	<input type="radio"/>	<input type="radio"/>	<input type="radio"/>	<input checked="" type="radio"/>	<input type="radio"/>	<input type="radio"/>	<input type="radio"/>	<input type="radio"/>	<input type="radio"/>	<input type="radio"/>	<input type="radio"/>	<input type="radio"/>	<input type="radio"/>	<input type="radio"/>	<input type="radio"/>	<input type="radio"/>
4-6	<input type="radio"/>	<input type="radio"/>	<input type="radio"/>	<input type="radio"/>	<input type="radio"/>	<input type="radio"/>	<input type="radio"/>	<input type="radio"/>	<input checked="" type="radio"/>	<input type="radio"/>	<input type="radio"/>	<input type="radio"/>	<input type="radio"/>	<input type="radio"/>	<input type="radio"/>	<input type="radio"/>	<input type="radio"/>	<input type="radio"/>	<input type="radio"/>	<input type="radio"/>
3-6	<input type="radio"/>	<input type="radio"/>	<input type="radio"/>	<input type="radio"/>	<input type="radio"/>	<input type="radio"/>	<input type="radio"/>	<input type="radio"/>	<input type="radio"/>	<input checked="" type="radio"/>	<input type="radio"/>	<input type="radio"/>	<input type="radio"/>	<input type="radio"/>	<input type="radio"/>	<input type="radio"/>	<input type="radio"/>	<input type="radio"/>	<input type="radio"/>	<input type="radio"/>
2-3	<input type="radio"/>	<input type="radio"/>	<input type="radio"/>	<input type="radio"/>	<input type="radio"/>	<input type="radio"/>	<input type="radio"/>	<input type="radio"/>	<input type="radio"/>	<input type="radio"/>	<input checked="" type="radio"/>	<input type="radio"/>	<input type="radio"/>	<input type="radio"/>	<input type="radio"/>	<input type="radio"/>	<input type="radio"/>	<input type="radio"/>	<input type="radio"/>	<input type="radio"/>
6	<input type="radio"/>	<input type="radio"/>	<input type="radio"/>	<input type="radio"/>	<input type="radio"/>	<input type="radio"/>	<input type="radio"/>	<input type="radio"/>	<input type="radio"/>	<input type="radio"/>	<input type="radio"/>	<input checked="" type="radio"/>	<input type="radio"/>	<input type="radio"/>	<input type="radio"/>	<input type="radio"/>	<input type="radio"/>	<input type="radio"/>	<input type="radio"/>	<input type="radio"/>
4-6	<input type="radio"/>	<input type="radio"/>	<input type="radio"/>	<input type="radio"/>	<input type="radio"/>	<input type="radio"/>	<input type="radio"/>	<input type="radio"/>	<input type="radio"/>	<input type="radio"/>	<input type="radio"/>	<input type="radio"/>	<input checked="" type="radio"/>	<input type="radio"/>	<input type="radio"/>	<input type="radio"/>	<input type="radio"/>	<input type="radio"/>	<input type="radio"/>	<input type="radio"/>
4-6	<input type="radio"/>	<input type="radio"/>	<input type="radio"/>	<input type="radio"/>	<input type="radio"/>	<input type="radio"/>	<input type="radio"/>	<input type="radio"/>	<input type="radio"/>	<input type="radio"/>	<input type="radio"/>	<input type="radio"/>	<input type="radio"/>	<input checked="" type="radio"/>	<input type="radio"/>	<input type="radio"/>	<input type="radio"/>	<input type="radio"/>	<input type="radio"/>	<input type="radio"/>
3-6	<input type="radio"/>	<input type="radio"/>	<input type="radio"/>	<input type="radio"/>	<input type="radio"/>	<input type="radio"/>	<input type="radio"/>	<input type="radio"/>	<input type="radio"/>	<input type="radio"/>	<input type="radio"/>	<input type="radio"/>	<input type="radio"/>	<input type="radio"/>	<input checked="" type="radio"/>	<input type="radio"/>	<input type="radio"/>	<input type="radio"/>	<input type="radio"/>	<input type="radio"/>
1-3	<input type="radio"/>	<input type="radio"/>	<input type="radio"/>	<input type="radio"/>	<input type="radio"/>	<input type="radio"/>	<input type="radio"/>	<input type="radio"/>	<input type="radio"/>	<input type="radio"/>	<input type="radio"/>	<input type="radio"/>	<input type="radio"/>	<input type="radio"/>	<input type="radio"/>	<input type="radio"/>	<input type="radio"/>	<input type="radio"/>	<input type="radio"/>	<input type="radio"/>

veľmi vhodný

vhodný

TS 55 R, TSC 55, TS 55, ATF 55, AP 55	<input checked="" type="checkbox"/>	<input type="checkbox"/>	<input type="checkbox"/>	<input type="checkbox"/>	<input type="checkbox"/>	<input type="checkbox"/>	<input type="checkbox"/>	<input type="checkbox"/>	<input type="checkbox"/>	<input type="checkbox"/>	<input type="checkbox"/>	<input type="checkbox"/>	<input type="checkbox"/>	<input type="checkbox"/>	<input type="checkbox"/>	<input type="checkbox"/>	<input type="checkbox"/>	<input type="checkbox"/>	<input type="checkbox"/>	<input type="checkbox"/>
TS 75	<input type="checkbox"/>	<input checked="" type="checkbox"/>	<input type="checkbox"/>	<input type="checkbox"/>	<input type="checkbox"/>	<input type="checkbox"/>	<input type="checkbox"/>	<input type="checkbox"/>	<input type="checkbox"/>	<input type="checkbox"/>	<input type="checkbox"/>	<input type="checkbox"/>	<input type="checkbox"/>	<input type="checkbox"/>	<input type="checkbox"/>	<input type="checkbox"/>	<input type="checkbox"/>	<input type="checkbox"/>	<input type="checkbox"/>	<input type="checkbox"/>
HK 55, HKC 55	<input checked="" type="checkbox"/>	<input type="checkbox"/>	<input type="checkbox"/>	<input type="checkbox"/>	<input type="checkbox"/>	<input type="checkbox"/>	<input type="checkbox"/>	<input type="checkbox"/>	<input type="checkbox"/>	<input type="checkbox"/>	<input type="checkbox"/>	<input type="checkbox"/>	<input type="checkbox"/>	<input type="checkbox"/>	<input type="checkbox"/>	<input type="checkbox"/>	<input type="checkbox"/>	<input type="checkbox"/>	<input type="checkbox"/>	<input type="checkbox"/>
HK 85	<input type="checkbox"/>	<input type="checkbox"/>	<input type="checkbox"/>	<input type="checkbox"/>	<input type="checkbox"/>	<input type="checkbox"/>	<input type="checkbox"/>	<input type="checkbox"/>	<input type="checkbox"/>	<input checked="" type="checkbox"/>	<input type="checkbox"/>	<input type="checkbox"/>	<input type="checkbox"/>	<input type="checkbox"/>	<input type="checkbox"/>	<input type="checkbox"/>	<input type="checkbox"/>	<input type="checkbox"/>	<input type="checkbox"/>	<input type="checkbox"/>
HK 132	<input type="checkbox"/>	<input type="checkbox"/>	<input type="checkbox"/>	<input type="checkbox"/>	<input type="checkbox"/>	<input type="checkbox"/>	<input type="checkbox"/>	<input type="checkbox"/>	<input type="checkbox"/>	<input type="checkbox"/>	<input type="checkbox"/>	<input type="checkbox"/>	<input checked="" type="checkbox"/>	<input type="checkbox"/>	<input type="checkbox"/>	<input type="checkbox"/>	<input type="checkbox"/>	<input type="checkbox"/>	<input type="checkbox"/>	<input type="checkbox"/>
PRECISIO CS 70	<input type="checkbox"/>	<input type="checkbox"/>	<input type="checkbox"/>	<input type="checkbox"/>	<input type="checkbox"/>	<input type="checkbox"/>	<input type="checkbox"/>	<input type="checkbox"/>	<input type="checkbox"/>	<input type="checkbox"/>	<input type="checkbox"/>	<input type="checkbox"/>	<input type="checkbox"/>	<input checked="" type="checkbox"/>	<input type="checkbox"/>	<input type="checkbox"/>	<input type="checkbox"/>	<input type="checkbox"/>	<input type="checkbox"/>	<input type="checkbox"/>
PRECISIO CS 50	<input type="checkbox"/>	<input type="checkbox"/>	<input type="checkbox"/>	<input type="checkbox"/>	<input type="checkbox"/>	<input type="checkbox"/>	<input type="checkbox"/>	<input type="checkbox"/>	<input type="checkbox"/>	<input type="checkbox"/>	<input type="checkbox"/>	<input type="checkbox"/>	<input type="checkbox"/>	<input type="checkbox"/>	<input type="checkbox"/>	<input checked="" type="checkbox"/>	<input type="checkbox"/>	<input type="checkbox"/>	<input type="checkbox"/>	<input type="checkbox"/>
SYMMETRIC SYM 70	<input type="checkbox"/>	<input type="checkbox"/>	<input type="checkbox"/>	<input type="checkbox"/>	<input type="checkbox"/>	<input type="checkbox"/>	<input type="checkbox"/>	<input type="checkbox"/>	<input type="checkbox"/>	<input type="checkbox"/>	<input type="checkbox"/>	<input type="checkbox"/>	<input type="checkbox"/>	<input type="checkbox"/>	<input type="checkbox"/>	<input type="checkbox"/>	<input checked="" type="checkbox"/>	<input type="checkbox"/>	<input type="checkbox"/>	<input type="checkbox"/>
KAPEX KS 60	<input type="checkbox"/>	<input type="checkbox"/>	<input type="checkbox"/>	<input type="checkbox"/>	<input type="checkbox"/>	<input type="checkbox"/>	<input type="checkbox"/>	<input type="checkbox"/>	<input type="checkbox"/>	<input type="checkbox"/>	<input type="checkbox"/>	<input type="checkbox"/>	<input type="checkbox"/>	<input type="checkbox"/>	<input type="checkbox"/>	<input type="checkbox"/>	<input type="checkbox"/>	<input checked="" type="checkbox"/>	<input type="checkbox"/>	<input type="checkbox"/>
KAPEX KS 88, KS 120	<input type="checkbox"/>	<input type="checkbox"/>	<input type="checkbox"/>	<input type="checkbox"/>	<input type="checkbox"/>	<input type="checkbox"/>	<input type="checkbox"/>	<input type="checkbox"/>	<input type="checkbox"/>	<input type="checkbox"/>	<input type="checkbox"/>	<input type="checkbox"/>	<input type="checkbox"/>	<input type="checkbox"/>	<input type="checkbox"/>	<input type="checkbox"/>	<input type="checkbox"/>	<input type="checkbox"/>	<input checked="" type="checkbox"/>	<input type="checkbox"/>
TS 55 R, TSC 55, TS 55, ATF 55, AP 55	<input checked="" type="checkbox"/>	<input type="checkbox"/>	<input type="checkbox"/>	<input type="checkbox"/>	<input type="checkbox"/>	<input type="checkbox"/>	<input type="checkbox"/>	<input type="checkbox"/>	<input type="checkbox"/>	<input type="checkbox"/>	<input type="checkbox"/>	<input type="checkbox"/>	<input type="checkbox"/>	<input type="checkbox"/>	<input type="checkbox"/>	<input type="checkbox"/>	<input type="checkbox"/>	<input type="checkbox"/>	<input type="checkbox"/>	<input type="checkbox"/>
TS 75	<input type="checkbox"/>	<input checked="" type="checkbox"/>	<input type="checkbox"/>	<input type="checkbox"/>	<input type="checkbox"/>	<input type="checkbox"/>	<input type="checkbox"/>	<input type="checkbox"/>	<input type="checkbox"/>	<input type="checkbox"/>	<input type="checkbox"/>	<input type="checkbox"/>	<input type="checkbox"/>	<input type="checkbox"/>	<input type="checkbox"/>	<input type="checkbox"/>	<input type="checkbox"/>	<input type="checkbox"/>	<input type="checkbox"/>	<input type="checkbox"/>
HK 55, HKC 55	<input checked="" type="checkbox"/>	<input type="checkbox"/>	<input type="checkbox"/>	<input type="checkbox"/>	<input type="checkbox"/>	<input type="checkbox"/>	<input type="checkbox"/>	<input type="checkbox"/>	<input type="checkbox"/>	<input type="checkbox"/>	<input type="checkbox"/>	<input type="checkbox"/>	<input type="checkbox"/>	<input type="checkbox"/>	<input type="checkbox"/>	<input type="checkbox"/>	<input type="checkbox"/>	<input type="checkbox"/>	<input type="checkbox"/>	<input type="checkbox"/>
HK 85	<input type="checkbox"/>	<input type="checkbox"/>	<input type="checkbox"/>	<input type="checkbox"/>	<input type="checkbox"/>	<input type="checkbox"/>	<input type="checkbox"/>	<input type="checkbox"/>	<input type="checkbox"/>	<input type="checkbox"/>	<input type="checkbox"/>	<input type="checkbox"/>	<input type="checkbox"/>	<input type="checkbox"/>	<input type="checkbox"/>	<input type="checkbox"/>	<input type="checkbox"/>	<input type="checkbox"/>	<input type="checkbox"/>	<input type="checkbox"/>
HK 132	<input type="checkbox"/>	<input type="checkbox"/>	<input type="checkbox"/>	<input type="checkbox"/>	<input type="checkbox"/>	<input type="checkbox"/>	<input type="checkbox"/>	<input type="checkbox"/>	<input type="checkbox"/>	<input type="checkbox"/>	<input type="checkbox"/>	<input type="checkbox"/>	<input type="checkbox"/>	<input type="checkbox"/>	<input type="checkbox"/>	<input type="checkbox"/>	<input type="checkbox"/>	<input type="checkbox"/>	<input type="checkbox"/>	<input type="checkbox"/>
PRECISIO CS 70	<input type="checkbox"/>	<input type="checkbox"/>	<input type="checkbox"/>	<input type="checkbox"/>	<input type="checkbox"/>	<input type="checkbox"/>	<input type="checkbox"/>	<input type="checkbox"/>	<input type="checkbox"/>	<input type="checkbox"/>	<input type="checkbox"/>	<input type="checkbox"/>	<input type="checkbox"/>	<input type="checkbox"/>	<input type="checkbox"/>	<input type="checkbox"/>	<input type="checkbox"/>	<input type="checkbox"/>	<input type="checkbox"/>	<input type="checkbox"/>
PRECISIO CS 50	<input type="checkbox"/>	<input type="checkbox"/>	<input type="checkbox"/>	<input type="checkbox"/>	<input type="checkbox"/>	<input type="checkbox"/>	<input type="checkbox"/>	<input type="checkbox"/>	<input type="checkbox"/>	<input type="checkbox"/>	<input type="checkbox"/>	<input type="checkbox"/>	<input type="checkbox"/>	<input type="checkbox"/>	<input type="checkbox"/>	<input type="checkbox"/>	<input type="checkbox"/>	<input type="checkbox"/>	<input type="checkbox"/>	<input type="checkbox"/>
SYMMETRIC SYM 70	<input type="checkbox"/>	<input type="checkbox"/>	<input type="checkbox"/>	<input type="checkbox"/>	<input type="checkbox"/>	<input type="checkbox"/>	<input type="checkbox"/>	<input type="checkbox"/>	<input type="checkbox"/>	<input type="checkbox"/>	<input type="checkbox"/>	<input type="checkbox"/>	<input type="checkbox"/>	<input type="checkbox"/>	<input type="checkbox"/>	<input type="checkbox"/>	<input type="checkbox"/>	<input type="checkbox"/>	<input type="checkbox"/>	<input type="checkbox"/>
KAPEX KS 60	<input type="checkbox"/>	<input type="checkbox"/>	<input type="checkbox"/>	<input type="checkbox"/>	<input type="checkbox"/>	<input type="checkbox"/>	<input type="checkbox"/>	<input type="checkbox"/>	<input type="checkbox"/>	<input type="checkbox"/>	<input type="checkbox"/>	<input type="checkbox"/>	<input type="checkbox"/>	<input type="checkbox"/>	<input type="checkbox"/>	<input type="checkbox"/>	<input type="checkbox"/>	<input type="checkbox"/>	<input type="checkbox"/>	<input type="checkbox"/>
KAPEX KS 88, KS 120	<input type="checkbox"/>	<input type="checkbox"/>	<input type="checkbox"/>	<input type="checkbox"/>	<input type="checkbox"/>	<input type="checkbox"/>	<input type="checkbox"/>	<input type="checkbox"/>	<input type="checkbox"/>	<input type="checkbox"/>	<input type="checkbox"/>	<input type="checkbox"/>	<input type="checkbox"/>	<input type="checkbox"/>	<input type="checkbox"/>	<input type="checkbox"/>	<input type="checkbox"/>	<input type="checkbox"/>	<input type="checkbox"/>	<input type="checkbox"/>

Pílenie a oscilácia

Systémové príslušenstvo



VECTURO OS 400

Hĺbkový doraz



Vodiaci stojan



Oscilátor, súprava



Príslušenstvo pre oscilátor VECTURO OS 400

Označenie	Opis	Cena €*	Obj. č.
1 Súprava s hĺbkovým dorazom OS-TA Set	pre OS 400, umožňuje ponorné rezy s definovanou hĺbkou, adaptér na beznástrojovú montáž AH a TA, max. hĺbka zanorenia hĺbkový doraz 56 mm, max. hĺbka zanorenia klzná päťka 20 mm, hĺbkový doraz s rastrom 1,5 mm, hmotnosť 0,1 kg, balenie pre samoobslužný predaj	52,30 62,76	500160
2 Vodiaci stojan, súprava OS-AH Set	pre OS 400, umožňuje presné nasadenie a pílenie na označení, adaptér na beznástrojovú montáž AH a TA, max. hĺbka zanorenia vodiaci stojan 60 mm, hmotnosť 0,3 kg, balenie pre samoobslužný predaj	105,60 126,72	500161
3 Vodiaci stojan/hĺbkový doraz, súprava OS-TA/AH Set	pre OS 400, umožňuje presné nasadenie a pílenie na označení, ako aj ponorné rezy s definovanou hĺbkou, vodiaci stojan, hĺbková zarážka, max. hĺbka zanorenia hĺbkový doraz 56 mm, max. hĺbka zanorenia klzná päťka 20 mm, max. hĺbka zanorenia vodiaci stojan 60 mm, hĺbkový doraz s rastrom 1,5 mm, hmotnosť 0,47 kg, balenie pre samoobslužný predaj	126,90 152,28	500251



Označenie	dĺžka (mm)	šírka (mm)	Typ	Cena €*	JB obj. č.	Masívne drevo	Drevo s kĺincami	Drevo/rieskové dosky surové/s povrchovou úpravou	Plasty	Sklenený tmel	Lepidlá	Silikón	FE-AL
Pílový list na drevo													
Dvojradowé originálne japonské ozubenie pre vysoko presné rezy a čisté rezné hrany. Pozor: Rezy so zanorením nie sú možné.		50	35	HSB 50/35/J	73,50 88,20	5x 500142	●	●					
		50	45	HSB 50/45/J	75,50 90,60	5x 500146	●	●					
		50	55	HSB 50/55/J	76,00 91,20	5x 500148	●	●					
		50	65	HSB 50/65/J	79,30 95,16	5x 500145	●	●					
Pílový kotúč na drevo (HCS) – ideálny na použitie v spojení s hĺbkovým dorazom.													
Na dlhé, rovné rezy a vyrezávanie položených parkiet alebo laminátu.		-	-	HSB 100/HCS	67,40 80,88	1x 500139	●	●					
Univerzálny bimetalový pílový list na rezy so zanorením													
Príslušenstvo na výstavbu interiérov. Na tvrdé drevo, mäkké drevo a všetky ostatné drevené materiály. Aj na plasty a sadrokartón. Vysoká rýchlosť rezania. S mimoriadne dlhou životnosťou a odolnosťou.		78	32	USB 78/32/Bi	57,40 68,88	5x 500143	●	●	●				
		78	42	USB 78/42/Bi	59,80 71,76	5x 500147	●	●	●				
		50	35	USB 50/35/Bi	61,40 73,68	5x 500144	●	●	●				
		50	65	USB 50/65/Bi	67,20 80,64	5x 500149	●	●	●				
Bimetalový pílový list na kovy													
Ideálny na opracovávanie hliníka a neželezných kovov. So zvlneným listom.		50	35	MSB 50/35/Bi	87,30 104,76	5x 500140							●
HSS pílový list s prelisom (HCS). Segmentovaný, na práce pri okrajoch až do rohov.													
Zapustená upínacia skrutka na zarovnávanie.		-	-	SSB 100/HCS	54,40 65,28	1x 500136	●	●	●	●			●
Špeciálny nôž													
Napríklad na vyberanie izolačných skiel upevných tmelom.		-	-	SSB 32	67,80 81,36	1x 500137			●	●			
Tmel													
Na odstraňovanie obkladov a vrstiev, ako napr. zvyšky lepidla alebo silikónu.		-	-	SSP 56,5/1	18,40 22,08	1x 500138				●	●		

■ Listy a kotúče na drevo ■ Univerzálné listy

■ List na kovy

■ Špeciálne listy a kotúče pre výrobcov okien a podlahárov

● vhodný



FESTOOL

220

Prehľad výrobkov a použitia	68
-----------------------------	----

Brúsenie

Excentrická brúska ROTEX RO 90 DX, RO 125, RO 150	77
Excentrická brúska ETS 125 R, ETS EC 125, ETS 150, ETS EC 150	80
Vibračná brúska RS 100, RS 200, RS 300, RTS 400	85
Delta-brúska DTS 400 R	89
Lineárne brúsky DUPLEX LS 130	90
Rotačná brúska RAS 180	91
Brúska s dlhým krkom LHS 225	92
Pásové brúsky BS 75, BS 105, CMS-BS	93

Brúsenie so stlačeným vzduchom

Pneumatická excentrická brúska LEX 2, LEX 3	97
Pneumatická vibračná brúska LRS 93, LRS 400	101

Leštenie a olejovanie

Rotačná leštička SHINEX RAP 150, POLLUX 180	104
Dávkovač oleja SURFIX OS	106

Kefovanie a štruktúrovanie

Elektrická kefa RUSTOFIX BMS 180	107
---	-----

Príslušenstvo a spotrebný materiál

Systém Festool	108
----------------	-----

Opracovávanie povrchov

Prehľad výrobkov a použitia

Či sa jedná o rýchly a veľký úber alebo o mimoriadne jemný vzhľad výbrusu – práca kladie požiadavku, brúsky Festool dávajú na ňu odpoveď. Vyberte si jednoducho vhodné náradie pre vaše najčastejšie vykonávané činnosti.

Strana 77 ————— 78 ————— 79

RO 90 DX

RO 125

RO 150



Spôsoby použitia

Excentrická brúska ROTEX

Rovné plochy

Hrubé brúsenie



Predbrúsenie



Jemný výbrus



Najjemnejší výbrus



Vypuklé plochy

Hrubé brúsenie



Predbrúsenie



Jemný výbrus



Najjemnejší výbrus



Vnútorne rohy

Hrubé brúsenie



Predbrúsenie



Jemný výbrus



Najjemnejší výbrus



Leštenie

Malé plochy



Veľké plochy



Technické parametre

príkon (W)	400	500	720
počet otáčok – rotačný pohyb ROTEX (min ⁻¹)	260 – 520	300 – 600	320 – 660
počet otáčok – excentrický pohyb (min ⁻¹)	3.500 – 7.000	3.000 – 6.000	3.300 – 6.800
zdvih pri brúsení (mm)	3	3,6	5
brúsny tanier Ø (mm)	90	125	150
hmotnosť (kg)	1,5	1,9	2,3

80 — 81 — 82 — 82 — 83 — 83

ETS 125 R

ETS EC 125

ETS 150/3

ETS 150/5

ETS EC 150/3

ETS EC 150/5



Excentrické brúsky



veľmi vhodný vhodný

	250	400	310	310	400	400
	6.000 – 12.000	6.000 – 10.000	4.000 – 10.000	4.000 – 10.000	6.000 – 10.000	6.000 – 10.000
	2	3	3	5	3	5
	125	125	150	150	150	150
	1,2	1,2	1,8	1,8	1,2	1,2

Opracovávanie povrchov

Prehľad výrobkov a použitia

Strana 85 — 85 — 86 — 87 — 88

RS 100

RS 100 C

RS 200

RS 300

RTS 400 R



Spôsoby použitia

Brúška s prevodovkou

Vibračné brúsky RUTSCHER s priamym pohonom

Rovné plochy

Hrubé brúsenie



Predbrúsenie



Jemný výbrus



Najjemnejší výbrus



Vypuklé plochy

Hrubé brúsenie

Predbrúsenie

Jemný výbrus

Najjemnejší výbrus

Vnútorné rohy

Hrubé brúsenie

Predbrúsenie

Jemný výbrus

Najjemnejší výbrus

Profily

Hrubé brúsenie

Predbrúsenie

Jemný výbrus

Najjemnejší výbrus

Technické parametre

	RS 100	RS 100 C	RS 200	RS 300	RTS 400 R
príkonnosť (W)	620	520	330	280	250
voľnobežné otáčky (min ⁻¹)	6.000	7.000	4.000 – 10.000	4.000 – 10.000	6.000 – 12.000
zdvih pri brúsení (mm)	5	5	2,4	2,4	2
brúsna doska (mm)	115 x 221	115 x 221	115 x 225	93 x 175	80 x 130
hmotnosť (kg)	3,1	3,0	2,5	2,3	1,2

89 ————— 90

DTS 400 R

LS 130



Delta-brúska

**Lineárne brúsky
DUPLEX**



veľmi vhodný

vhodný

	250	260
	6.000 – 12.000	4.000 – 6.000
	2	4
	100 x 150	133 x 80
	1,2	1,7

Opracovávanie povrchov

Prehľad výrobkov a použitia

Strana 91 — 92

RAS 180

LHS 225



Spôsoby použitia

Rotačná brúska

Brúska s dlhým krkom

Rovné plochy

Hrubé brúsenie



Predbrúsenie



Jemný výbrus

Najjemnejší výbrus

Vypuklé plochy

Hrubé brúsenie



Predbrúsenie



Jemný výbrus

Najjemnejší výbrus

Suchá stavba

Brúsenie sadrokartónu a tmelu na suchej stavbe



Brúsenie hotového tmelu



Brúsenie tmelu na vysokých stropoch



Štruktúrovanie povrchov

Technické parametre

príkonnosť (W)	1.500	550	
voľnobežné otáčky (min ⁻¹)	800 – 4.000	340 – 910	
brúsny tanier Ø (mm)	180	215	
dĺžka x šírka pásu (mm)			
brúsna plocha (mm)			
Ø nástroja (mm)			
hmotnosť (dĺžka 1,10 m) (kg)		3,8	
hmotnosť (dĺžka 1,60 m) (kg)		4,6	
hmotnosť (kg)	4,2		

Opracovávanie povrchov

Prehľad výrobkov a použitia

Strana 97 — 98 — 98 — 99 — 99

LEX 3 77

LEX 3 125/3

LEX 3 125/5

LEX 3 150/3

LEX 3 150/5



Spôsoby použitia

Pneumatická excentrická brúska LEX

Rovné plochy

Hrubé brúsenie

Predbrúsenie

Jemný výbrus

Najjemnejší výbrus

Vypuklé plochy

Hrubé brúsenie

Predbrúsenie

Jemný výbrus

Najjemnejší výbrus

Vnútorné rohy

Hrubé brúsenie

Predbrúsenie

Jemný výbrus

Najjemnejší výbrus

Technické parametre

prevádzkový (dynamický) tlak (bar)	6	6	6	6	6
pracovné zdvihy (min ⁻¹)	21.000	19.000	19.000	20.000	20.000
počet otáčok – excentrický pohyb (min ⁻¹)	10.500	9.500	9.500	10.000	10.000
zdvih pri brúsení [mm]	2,5	3	5	3	5
tanier Ø [mm]	77	125	125	150	150
brúsna doska StickFix [mm]					
spotreba vzduchu pri menovitej záťaži (l/min)	270	290	290	290	290
hmotnosť (kg)	0,7	0,9	0,9	1,0	1,0

99 — 100 — 101 — 102

LEX 3 150/7

LEX 2 185/7

LRS 93

LRS 400



Pneumatická excentrická brúska LEX

Pneumatická vibračná brúska

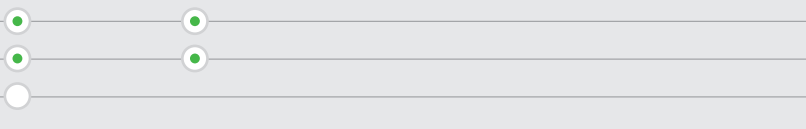

● veľmi vhodný ○ vhodný

	6	6	6	6
	20.000	16.000	14.000	14.000
	10.000	8.000		
	7	7	4	4
	150	185		
			93 x 175	80 x 400
	310	390	310	390
	1,0	1,4	1,2	2,3

Opracovávanie povrchov

Prehľad výrobkov a použitia

Strana 104 — 104 — 105

SHINEX RAP 150-14

SHINEX RAP 150-21

POLLUX 180



Spôsoby použitia

Rotačná leštička

Leštenie

Malé plochy

Veľké plochy



veľmi vhodný

vhodný

Technické parametre

příkon (W)	1.200	1.200	1.500
voľnobežné otáčky (min ⁻¹)	600 – 1.400	900 – 2.100	800 – 2.400
max. Ø leštiaceho taniera (mm)	150	150	180
vreteno nástroja	M14	M14	M14
hmotnosť (kg)	2,1	2,1	3,6



product design award
2011

02

ROTEX RO 90 DX

Okrúhla, ktorá brúsi aj v rohoch.

- ▶ Štyri v jednom: na hrubý výbrus, jemný výbrus, delta-brúsenie a leštenie. Menšie investície a väčšia úspora času
- ▶ Dlhá životnosť vďaka uloženiu excentrického hriadeľa, dvojnásobne utesnenej prevodovke a spínaču s bezprašným zavesením
- ▶ Rotačne excentrický pohyb ROTEX pre komfortné leštenie – zredukované otáčky držia teplotu na nízkej úrovni a zabraňujú tvorbe fľakov alebo rozstrekovaniu leštidla
- ▶ Beznástrojová výmena brúsnych tanierov FastFix



Technické parametre

príkion (W)	400
počet otáčok – rotačný pohyb ROTEX (min ⁻¹)	260 – 520
počet otáčok – excentrický pohyb (min ⁻¹)	3.500 – 7.000
zdvih (mm)	3
Ø brúsneho taniera FastFix (mm)	90
Ø prípojky na odsávanie prachu (mm)	27
hmotnosť (kg)	1,5



☐ = MMC elektronika (Multi Material Control)

Rozsah dodávky	Cena €*	Obj. č.
RO 90 DX FEQ-Plus	475,00	571819
brúsny tanier FastFix Ø 90 mm (mäkký-HT), brúsna doska StickFix V93, Festool PROTECTOR, v kontajneri SYSTAINER SYS 2 T-LOC	570,00	

* Odporúčaná predajná cena výrobcu. Ceny predajcov sa môžu líšiť.
Bez DPH.
S DPH.

Systémové príslušenstvo od strany 110



Brúsiwo od strany 128

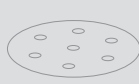

Štyri náradia v jednom:

Hrubý výbrus, jemný výbrus, leštenie a brúsenie delta-brúskou len s jedným náradím. Nízke obstarávacie náklady, maximálna flexibilita, väčšie spektrum použitia. Pre vyššiu efektívnosť a úsporu času.

Opracovávanie povrchov

Rotačno-excentrická brúska ROTEX RO 125



design award
winner
2004



ROTEX RO 125



Praktický všumelec.

- ▶ Až trojnásobne silnejší úber ako bežné excentrické brúsky vďaka motoru so silným ťahom a kombinácii excentrického a rotačného pohybu
- ▶ Tri náradia v jednom: na hrubý výbrus, jemný výbrus, leštenie
- ▶ Zdravá a bezprašná práca vďaka odsávaniu na princípe Jetstream
- ▶ Beznástrojová výmena brúsnych tanierov FastFix

Technické parametre

príkion (W)	500
počet otáčok – rotačný pohyb ROTEX (min ⁻¹)	300 – 600
počet otáčok – excentrický pohyb (min ⁻¹)	3.000 – 6.000
zdvih (mm)	3,6
Ø brúsneho taniera FastFix (mm)	125
Ø prípojky na odsávanie prachu (mm)	27
hmotnosť (kg)	1,9



■ = MMC elektronika (Multi Material Control)

Rozsah dodávky	Cena €*	Obj. č.
RO 125 FEQ-Plus brúsny tanier FastFix Ø 125 mm (mäkký, HT), Festool PROTECTOR, v kontajneri SYSTAINER SYS 2 T-LOC	493,00 591,60	571779

Mimoriadne dlhá životnosť.

S robustným uložením excentrického hriadeľa, dvojnásobne utesneným telom a bezprašne zavesenými spínačmi ROTEX odoláva aj trvalému nasadeniu.

* Odporúčaná predajná cena výrobcu. Ceny predajcov sa môžu líšiť.
Bez DPH.
S DPH.

Systémové príslušenstvo od strany 111



Brúsivo od strany 131





ROTEX RO 150

Originálny princíp 3 v 1 s výkonným náradím.

- ▶ Tri náradia v jednom: na hrubý výbrus, jemný výbrus, leštenie
- ▶ Beznástrojová výmena brúsnych tanierov FastFix
- ▶ Vysoká kvalita povrchov bez rýh vďaka excentrickému pohybu
- ▶ Brúsenie pri okraji pomocou Festool PROTECTOR

Technické parametre

príkion (W)	720
počet otáčok – rotačný pohyb ROTEX (min ⁻¹)	320 – 660
počet otáčok – excentrický pohyb (min ⁻¹)	3.300 – 6.800
zdvih (mm)	5
Ø brúsneho taniera FastFix (mm)	150
Ø prípojky na odsávanie prachu (mm)	27
hmotnosť (kg)	2,3



■ = MMC elektronika (Multi Material Control)

Rozsah dodávky	Cena €*	Obj. č.
brúsny tanier FastFix Ø 150 mm (mäkký, HT), Festool PROTECTOR		
RO 150 FEQ	540,00	571761
v kartónovom obale	648,00	
RO 150 FEQ-Plus	580,00	571805
v kontajneri SYSTAINER SYS 3 T-LOC	696,00	



Krátky čas prípravy vďaka výmene taniera FastFix.

Jednoducho, rýchlo a bezpečne. Okrem svojich rúk nebudete na výmenu potrebovať žiadny nástroj. Jednoducho odoberte tanier, vymeňte a pracujte ďalej.

* Odporúčaná predajná cena výrobcu. Ceny predajcov sa môžu líšiť.
Bez DPH.
S DPH.

Systémové príslušenstvo od strany 112



Brúsiwo od strany 132



Opracovávanie povrchov

Excentrická brúska ETS 125 R



ETS 125 R



Dobrá manipulácia, uvoľnená práca.

Ergonomická konštrukcia kompaktných brúsok je ideálna pri práci jednou rukou – pre pravákov aj ľavákov. Optimálne vyváženie zvyšuje stabilitu chodu brúsneho taniera. Tak môžete dlhšie pracovať bez únavy.

Kompaktná jednoručná brúska.

- ▶ Práca bez únavy: S kompaktno ergonomickým tvarom, hmotnosťou len 1,2 kg a perfektne vyváženým rozložením hmotnosti
- ▶ S úberom vyšším až o 25 % rýchlejšie do cieľa: Nová regulačná elektronika MMC sľubuje, že voľnobežné otáčky = pracovným otáčkam a výkon 250 W prenáša priamo na pracovnú plochu
- ▶ Zdravo a menej dorábok: Podľa výberu v bezprašnej kombinácii s mobilným vysávačom alebo vreckom na zachytávanie prachu Longlife a nasaditeľnou ochranou PROTECTOR pre šetrné brúsenie pozdĺž okenných plôch, rámov a výplní
- ▶ Kvalita a trvanlivosť vrecka na prach: možnosť vyprázdnenia, opakované použitie vrecka na zachytávanie prachu Longlife z mimoriadne trvácneho polyesterového rúna na dlhotrvajúce používanie

Technické parametre

príkon (W)	250
počet otáčok – excentrický pohyb (min ⁻¹)	6.000 – 12.000
zdvih (mm)	2
vymeniteľný brúsny tanier Ø (mm)	125
Ø prípojky na odsávanie prachu (mm)	27
hmotnosť (kg)	1,2



= Elektronický

Rozsah dodávky	Cena €*	Obj. č.
brúsny tanier StickFix Ø 125 mm (mäkký, HT), Festool PROTECTOR, vrecko na zachytávanie prachu Longlife		
ETS 125 REQ	280,00	201213
v kartónovom obale	336,00	
ETS 125 REQ-Plus	310,00	574636
v kontajneri SYSTAINER SYS 2 T-LOC	372,00	

* Odporúčaná predajná cena výrobcu. Ceny predajcov sa môžu líšiť.
Bez DPH.
S DPH.

Systémové príslušenstvo od strany 113



Brúsivo od strany 131



Opracovávanie povrchov

Excentrická brúska ETS EC 125



Bezkefkový motor EC pre tú najdlhšiu životnosť a enormnú stupeň účinnosti

02

ETS EC 125

Perfektná brúska na dokončovacie práce v kompaktnej triede.

- ▶ Dlhá životnosť vďaka technike EC a tanierovej brzde s osadením z tvrdokovu
- ▶ Plynulá predvoľba otáčok a ich udržiavanie na konštantnej úrovni aj pri záťaži
- ▶ Ideálne umiestnený spínač zabraňuje nekontrolovateľnému zapnutiu a vypnutiu
- ▶ S brúsnym tanierom Jetstream pre optimálne odsávanie



Technické parametre

príkion (W)	400
počet otáčok – excentrický pohyb (min ⁻¹)	6.000 – 10.000
zdvih (mm)	3
vymeniteľný brúsný tanier Ø (mm)	125
Ø prípojky na odsávanie prachu (mm)	27
hmotnosť (kg)	1,2



■ = MMC elektronika (Multi Material Control)

Rozsah dodávky	Cena €*	Obj. č.
brúsný tanier StickFix Ø 125 mm (mäkký, HT), náradie pre obsluhu		
ETS EC 125/3 EQ	483,00	571895
v kartónovom obale	579,60	
ETS EC 125/3 EQ-Plus	515,00	571894
v kontajneri SYSTAINER SYS 2 T-LOC	618,00	
ETS EC 125/3 EQ-Plus-GQ	641,00	574641
sacia hadica D27/22x3,5 m AS-GQ (v kontajneri SYSTAINER SYS 3 T-LOC), v kontajneri SYSTAINER SYS 2 T-LOC	769,20	
ETS EC 125/3 EQ-GQ	610,00	574642
sacia hadica D27/22x3,5 m AS-GQ (v kontajneri SYSTAINER SYS 3 T-LOC), v kontajneri SYSTAINER SYS 2 T-LOC	732,00	

* Odporúčaná predajná cena výrobcu. Ceny predajcov sa môžu líšiť.
Bez DPH.
S DPH.

Systémové príslušenstvo od strany 113



Brúsnivo od strany 131



Zvonku kompaktná. Zvnútra premyslená.

ETS EC 125/3 je favoritom na jemný výbrus a najmenejší výbrus v kompaktnej triede. Ako jednoručná brúska so špičkovým pomerom hmotnosti a výkonu a s 3 mm zdvihom pri brúsení dosahuje tú najvyššiu kvalitu povrchu.

Opracovávanie povrchov

Excentrická brúska ETS 150



ETS 150



Perfektná kvalita povrchu.

Rad ETS 150/3 je favoritom na jemný a najjemnejší výbrus. Ako „ľahká váha“ svojej triedy dosahuje so zdvihom pri brúsení 3 mm najvyššiu kvalitu povrchu. ETS 150/5 so zdvihom 5 mm je favoritom v pribrusovaní resp. v medzivýbruse laku. Jej ovládateľnosť je vzorom ergonómie.

Perfektná brúska na finálny výbrus.

- ▶ ETS 150 je k dispozícii v dvoch variantoch: s 3 mm zdvihom pri brúsení na bezchybnú záverečnú úpravu povrchu alebo s 5 mm zdvihom pri brúsení, na medzivýbrus laku
- ▶ Dlhá životnosť vďaka dvojradovým guľkovým ložiskám
- ▶ Hmotnosť iba 1,8 kg pre mimoriadne produktívnu prácu
- ▶ Brzda taniera pre bezpečnú a bezchybnú prácu bez nákladov na dodatočné opravy

Technické parametre	ETS 150/3 EQ	ETS 150/5 EQ
príkion (W)	310	310
počet otáčok – excentrický pohyb (min ⁻¹)	4.000 – 10.000	4.000 – 10.000
zdvih (mm)	3	5
vymeniteľný brúsny tanier Ø (mm)	150	150
Ø prípojky na odsávanie prachu (mm)	27	27
hmotnosť (kg)	1,8	1,8



☐ = MMC elektronika (Multi Material Control)

Rozsah dodávky	Cena €*	Obj. č.
kazeta s filtrom, náradie pre obsluhu		
ETS 150/3 EQ	328,00	571899
brúsny tanier StickFix Ø 150 mm FUSION-TEC (supermäkký), v kartónovom obale	393,60	
ETS 150/3 EQ-Plus	364,00	571898
brúsny tanier StickFix Ø 150 mm FUSION-TEC (supermäkký), v kontajneri SYSTAINER SYS 3 T-LOC	436,80	
ETS 150/5 EQ	328,00	571912
brúsny tanier StickFix Ø 150 mm FUSION-TEC (mäkký HT), v kartónovom obale	393,60	
ETS 150/5 EQ-Plus	364,00	571911
brúsny tanier StickFix Ø 150 mm FUSION-TEC (mäkký HT), v kontajneri SYSTAINER SYS 3 T-LOC	436,80	

* Odporúčaná predajná cena výrobcu. Ceny predajcov sa môžu líšiť.
Bez DPH.
S DPH.

Systémové príslušenstvo od strany 114



Brúsivo od strany 132



Opracovávanie povrchov

Excentrická brúska ETS EC 150



Bezuhlíkový motor EC-TEC pre dlhú životnosť a vysoký stupeň účinnosti

02

ETS EC 150

Perfektná brúska na dokončovacie práce v kompaktnej triede.

- ▶ Dlhá životnosť vďaka technike EC a tanierovej brzde s osadením z tvrdokovu
- ▶ Kompaktná konštrukcia a len 1,2 kg hmotnosť na tú najlepšiu ergonómiu pri práci
- ▶ Plynulá predvoľba otáčok a ich udržiavanie na konštantnej úrovni aj v záťaži
- ▶ Najlepšia ochrana pri práci vďaka rozpoznávaniu vibrácií a odsávania

Technické parametre	ETS EC 150/3 EQ	ETS EC 150/5 EQ
príkion (W)	400	400
počet otáčok – excentrický pohyb (min ⁻¹)	6.000 – 10.000	6.000 – 10.000
zdvih (mm)	3	5
vymeniteľný brúsny tanier Ø (mm)	150	150
Ø prípojky na odsávanie prachu (mm)	27	27
hmotnosť (kg)	1,2	1,2



■ = MMC elektronika (Multi Material Control)

Rozsah dodávky	Cena €*	Obj. č.
náradie pre obsluhu		
ETS EC 150/3 EQ	483,00	571871
brúsny tanier StickFix Ø 150 mm FUSION-TEC (supermäkký), v kartónovom obale	579,60	
ETS EC 150/3 EQ-Plus	515,00	571870
brúsny tanier StickFix Ø 150 mm FUSION-TEC (supermäkký), v kontajneri SYSTAINER SYS 2 T-LOC	618,00	
ETS EC 150/3 EQ-Plus-GQ	641,00	571940
brúsny tanier StickFix Ø 150 mm FUSION-TEC (supermäkký), sacia hadica D27/22x3,5 m AS-GQ (v kontajneri SYSTAINER SYS 3 T-LOC), v kontajneri SYSTAINER SYS 2 T-LOC	769,20	
ETS EC 150/3 EQ-GQ	610,00	571941
brúsny tanier StickFix Ø 150 mm FUSION-TEC (supermäkký), sacia hadica D27/22x3,5 m AS-GQ (v kartóne), v kartónovom obale	732,00	
ETS EC 150/5 EQ	483,00	571883
brúsny tanier StickFix Ø 150 mm FUSION-TEC (mäkký HT), v kartónovom obale	579,60	
ETS EC 150/5 EQ-Plus	515,00	571882
brúsny tanier StickFix Ø 150 mm FUSION-TEC (mäkký HT), v kontajneri SYSTAINER SYS 2 T-LOC	618,00	
ETS EC 150/5 EQ-Plus-GQ	641,00	571951
brúsny tanier StickFix Ø 150 mm FUSION-TEC (mäkký HT), sacia hadica D27/22x3,5 m AS-GQ (v kontajneri SYSTAINER SYS 3 T-LOC), v kontajneri SYSTAINER SYS 2 T-LOC	769,20	
ETS EC 150/5 EQ-GQ	610,00	571952
brúsny tanier StickFix Ø 150 mm FUSION-TEC (mäkký HT), sacia hadica D27/22x3,5 m AS-GQ (v kartóne), v kartónovom obale	732,00	

* Odporúčaná predajná cena výrobcu. Ceny predajcov sa môžu líšiť.
Bez DPH.
S DPH.

Systémové príslušenstvo od strany 114



Brúsva od strany 132



Brúsenie má veľa stránok. Na každú z nich sme mysleli.

Nad hlavou, na vertikálnych plochách alebo úzkych hranách – nová brúska ETS EC 150 pracuje v každej polohe: Dokonalosť pri manipulácii a pri dosiahnutí výsledku brúsenia. Vďaka výkonnému bezuhlíkovému motoru EC-TEC je kompaktná brúska ETS EC 150 ideálna na neunavujúcu prácu jednou rukou, pričom zároveň spĺňa tie najvyššie požiadavky so zreteľom na pokojný chod a kvalitu opracovaného povrchu.

Opracovávanie povrchov



Ako dosiahnuť perfektný povrch? Najlepšie so systémom.

Tu rýchly úber, tam jemný výbrus ako základ perfektného dokončovania. Alebo úprava povrchov s vysokým leskom. V žiadnej inej oblasti nie je systémové myslenie také výrazné, ako pri vývoji nášho náradia na brúsenie. Náradie, ktoré je robustné a ergonomické pre dlhé použitie bez následkov únavy. S individuálne prispôsobenými taniermi a brúsnymi doskami pre optimálny prenos sily. A brúsivá, ktoré boli vyvinuté s rovnakou starostlivosťou ako samotné náradie.

Systémová myšlienka, ktorej cieľom je perfektné náradie a perfektný výsledok. A ľudia, pre ktorých sme vyvinuli naše náradie.

Systém s brúsnym tanierom.

Brúsne tanieru vhodné pre každý prípad použitia, v rôznych stupňoch tvrdosti, od mimoriadne mäkkých po tvrdé. Dajú sa rýchlo vymieňať a vďaka systému Jetstream vyvíjajú málo tepla a majú efektívne odsávanie.



+



+

Systém brúsiv.

Optimálne prispôbené na náradie, tanieru a odsávanie. Individuálne pre každé použitie, od hrubého po jemné brúsenie. S dlhou životnosťou a príľnavým povrchom StickFix sa dajú vymeniť rovnako rýchlo ako ľahko.

Systém odsávania a pracoviska.

Dobre plánované pracovisko šetrí cestu a čas. A s dobrým odsávaním je vzduch bez prachu. To dáva záruku dobrých výsledkov a pľúca ostávajú nezaťažené od brúsneho prachu.





product
design
award
2001

02

RUTSCHER RS 100



Profesionál s vlastným odsávaním.

- ▶ Redukcia prevodovky pre dôsledne silný úber, perfektná na odstraňovanie odolných vrstiev
- ▶ Príjemný pokojný chod a práca bez ohrozenia zdravia s tlmením vibrácií
- ▶ Čistá práca – perfektné odsávanie pre voľný výhľad na pracovnú plochu a pracovisko bez prachu
- ▶ Optimálna poloha ťažiska pre vynikajúce výsledky práce a prácu bez únavy

Technické parametre	RS 100 Q	RS 100 CQ
príkion (W)	620	520
voľnobežné otáčky (min ⁻¹)	6.000	7.000
pracovné zdvihy (min ⁻¹)	12.000	14.000
zdvih (mm)	5	5
vymeniteľná brúsna doska (mm)	115 x 221	115 x 221
Ø prípojky na odsávanie prachu (mm)	27	27
hmotnosť (kg)	3,1	3



Vysoký úberový výkon.

Vibračné brúsky s redukčnou prevodovkou Festool sú svojou prevodovkou dimenzované zásadne na silný úber. Sú tak optimálne na obrusovanie starých, hrubých a nepoddajných vrstiev na veľkých plochách.

Rozsah dodávky	Cena €* Obj. č.	Obj. č.
RS 100 Q brúsna doska StickFix 115 x 225 mm, kazeta s filtrom, v kartónovom obale	539,00 646,80	567757
RS 100 Q-Plus brúsna doska StickFix 115 x 225 mm, kazeta s filtrom, v kontajneri SYSTAINER SYS 2 T-LOC	579,00 694,80	567697
RS 100 CQ brúsna doska StickFix 115 x 221 mm, v kartónovom obale	495,00 594,00	567759
RS 100 CQ-Plus brúsna doska StickFix 115 x 221 mm, v kontajneri SYSTAINER SYS 2 T-LOC	531,00 637,20	567699

* Odporúčaná predajná cena výrobcu. Ceny predajcov sa môžu líšiť.
Bez DPH.
S DPH.

Systémové príslušenstvo od strany 115

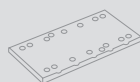

Brúsko od strany 138

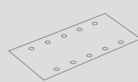

Opracovávanie povrchov

Vibrační bruska RS 200



RUTSCHER RS 200



Perfektný výbrus.

RS 200 je so zdvihom 2,4 mm a priamym pohonom ideálne náradie na vynikajúcu kvalitu povrchu veľkých plôch. Svojou veľkou brúsnou doskou sa stará o hospodárne medzivýbrusy a dokončovacie brúsenie lakov, napr. pri pribrusovaní dverí alebo veľkých plôch nábytku. Vďaka možnosti pracovať v blízkosti okrajov a rohov sa minimalizuje dorábanie.

Veľkoplošná jemná brúska.

- ▶ Vynikajúca kvalita povrchu bez dorábania pri medzivýbruse a dokončovacom brúsení laku vďaka veľkej brúsnej doske a vysokým otáčkam
- ▶ Vysoký plošný výkon vďaka veľkej brúsnej doske pre hospodárnu prácu
- ▶ Možnosť brúsenia pri okraji z troch strán
- ▶ Vysoká hospodárnosť vďaka dlhej životnosti – vďaka prachotesným puzdrám ložísk a húževnatej brúsnej doske MPE

Technické parametre	RS 200 EQ	RS 200 Q
príkion (W)	330	
príkion (W)		330
voľnobežné otáčky (min ⁻¹)	4.000 – 10.000	10.000
pracovné zdvihy (min ⁻¹)	8.000 – 20.000	20.000
zdvih (mm)	2,4	2,4
vymeniteľná brúsna doska (mm)	115 x 225	115 x 225
Ø prípojky na odsávanie prachu (mm)	27	27
hmotnosť (kg)	2,5	2,5



= Elektronický

Rozsah dodávky	Cena €*	Obj. č.
brúsna doska StickFix 115 x 225 mm, kazeta s filtrom		
RS 200 Q v kartónovom obale	403,00 483,60	567764
RS 200 EQ v kartónovom obale	445,00 534,00	567763
RS 200 EQ-Plus v kontajneri SYSTEMER SYS 2 T-LOC	480,00 576,00	567841

* Odporúčaná predajná cena výrobcu. Ceny predajcov sa môžu líšiť.
Bez DPH.
S DPH.

Systémové príslušenstvo od strany 115

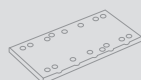

Brúsivo od strany 138

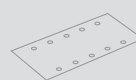



RUTSCHER RS 300

Multitalent.

- ▶ Mimoriadne všestranné možnosti využitia vďaka rôznym prestaviteľným brúsnym doskám
- ▶ Optimálny pomer veľkosti, hmotnosti a brúsneho taniera – perfektná na plochy, rohy, hrany, krytiny
- ▶ Neunavujúca práca aj na kolmých plochách a v polohe nad hlavou vďaka ergonomickému tvaru
- ▶ Vysoká hospodárnosť a dlhá životnosť vďaka stabilnému uloženiu, skrútkovanému vibrátoru a vysokoodolnej brúsnej doske MPE

Technické parametre	RS 300 EQ	RS 300 Q
príkion (W)	280	
príkion (W)		280
voľnobežné otáčky (min ⁻¹)	4.000-10.000	10.000
pracovné zdvihy (min ⁻¹)	8.000 – 20.000	20.000
zdvih (mm)	2,4	2,4
vymeniteľná brúsna doska (mm)	93 x 175	93 x 175
Ø prípojky na odsávanie prachu (mm)	27	27
hmotnosť (kg)	2,3	2,3



■ = Elektronický

Rozsah dodávky	Cena €*	Obj. č.
brúsna doska StickFix 93 x 175 mm, kazeta s filtrom		
RS 300 Q	308,00	567490
v kartónovom obale	369,60	
RS 300 EQ	343,00	567489
v kartónovom obale	411,60	
RS 300 EQ-Plus	386,00	567845
v kontajneri SYSTAINER SYS 2 T-LOC	463,20	
RS 300 EQ-Set	409,00	567848
brúsna doska žehličkového tvaru, v kontajneri SYSTAINER SYS 2 T-LOC	490,80	



Keď je úzko.

Práca kdekolvek – RS 300 má poruke vhodnú brúsnu dosku takmer na každé miesto.

* Odporúčaná predajná cena výrobcu. Ceny predajcov sa môžu líšiť.
Bez DPH.
S DPH.

Systémové príslušenstvo od strany 115

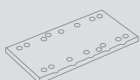

Brúsiwo od strany 137

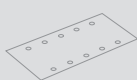

Opracovávanie povrchov

Vibračná brúska RTS 400 R



RUTSCHER RTS 400 R



Čistá práca.

Perfektné odsávanie pre voľný výhľad na pracovnú plochu a pracovisko bez prachu.

Kompaktná jednoručná vibračná brúska.

- ▶ Práca bez únavy: S kompaktno ergonomickým tvarom, hmotnosťou len 1,2 kg a perfektne vyváženým rozložením hmotnosti
- ▶ S úberom vyšším až o 25 % rýchlejšie do cieľa: Nová regulačná elektronika MMC sľubuje, že voľnobežné otáčky = pracovným otáčkam a výkon 250 W prenáša priamo na pracovnú plochu
- ▶ Zdravo a menej dorábok: Podľa výberu v bezprašnej kombinácii s mobilným vysávačom alebo vreckom na zachytávanie prachu Longlife a nasaditeľnou ochranou PROTECTOR pre šetrné brúsenie pozdĺž okenných plôch, rámov a výplní
- ▶ Kvalita a trvanlivosť vrecka na prach: možnosť vyprázdnenia, opakované použitie vrecka na zachytávanie prachu Longlife z mimoriadne trvácneho polyesterového rúna na dlhotrvajúce používanie

Technické parametre

príkon (W)	250
voľnobežné otáčky (min ⁻¹)	6.000 – 12.000
pracovné zdvihy (min ⁻¹)	12.000 – 24.000
zdvih (mm)	2
vymeniteľná brúsna doska (mm)	80 x 130
Ø prípojky na odsávanie prachu (mm)	27
hmotnosť (kg)	1,2



= Elektronický

Rozsah dodávky	Cena €*	Obj. č.
brúsna doska StickFix 80 x 130 mm, Festool PROTECTOR, vrecko na zachytávanie prachu Longlife		
RTS 400 REQ v kartónovom obale	280,00 336,00	201224
RTS 400 REQ-Plus v kontajneri SYSTAINER SYS 2 T-LOC	310,00 372,00	574634

* Odporúčaná predajná cena výrobcu. Ceny predajcov sa môžu líšiť.
Bez DPH.
S DPH.

Systémové príslušenstvo od strany 116

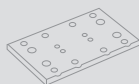

Brúsivo od strany 135

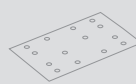



DTS 400 R



Kompaktná brúska na rohy.

- ▶ Práca bez únavy: S kompaktno ergonomickým tvarom, hmotnosťou len 1,2 kg a perfektne vyváženým rozložením hmotnosti
- ▶ S úberom vyšším až o 25 % rýchlejšie do cieľa: Nová regulačná elektronika MMC sľubuje, že voľnobežné otáčky = pracovným otáčkam a výkon 250 W prenáša priamo na pracovnú plochu
- ▶ Zdravo a menej dorábok: Podľa výberu v bezprašnej kombinácii s mobilným vysávačom alebo vreckom na zachytávanie prachu Longlife a nasaditeľnou ochranou PROTECTOR pre šetrné brúsenie pozdĺž okenných plôch, rámov a výplní
- ▶ Kvalita a trvanlivosť vrecka na prach: možnosť vyprázdnenia, opakované použitie vrecka na zachytávanie prachu Longlife z mimoriadne trvácneho polyesterového rúna na dlhotrvajúce používanie

Technické parametre

príkion (W)	250
voľnobežné otáčky (min ⁻¹)	6.000 – 12.000
zdvih (mm)	2
vymeniteľná brúsna doska (mm)	100 x 150
Ø prípojky na odsávanie prachu (mm)	27
hmotnosť (kg)	1,2



■ = Elektronický

Brúsenie v rohoch a na hranách.

Optimálna príprava okien a dverí – DTS 400 má s doskou v tvare žehličky bezpečné vedenie na úzkych hranách a v rohoch.

Rozsah dodávky	Cena €*	Obj. č.
brúsna doska StickFix 100 x 150 mm, Festool PROTECTOR, vrecko na zachytávanie prachu Longlife		
DTS 400 REQ v kartónovom obale	280,00 336,00	201231
DTS 400 REQ-Plus v kontajneri SYSTAINER SYS 2 T-LOC	310,00 372,00	574635

* Odporúčaná predajná cena výrobcu. Ceny predajcov sa môžu líšiť.
Bez DPH.
S DPH.

Systémové príslušenstvo od strany 116

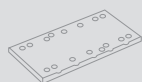

Brúsiwo od strany 136



Opracovávanie povrchov

Lineárna brúska DUPLEX LS 130



DUPLEX LS 130



Profilová brúska.

- ▶ Hospodárna náhrada ručnej práce pri falcovaní a profilovaní a pod., vďaka lineárnemu pohybu – neunavujúca práca
- ▶ Široké spektrum využitia vďaka všestrannosti rôznych brúsnych dosiek a brusiva
- ▶ Jednoduchá, rýchla a beznástrojová výmena brúsnej dosky
- ▶ Dlhá životnosť vďaka húževnatej konštrukcii

Technické parametre

príkon (W)	260
voľnobežné otáčky (min ⁻¹)	4.000 – 6.000
pracovné zdvihy (min ⁻¹)	8.000 – 12.000
zdvih (mm)	4
vymeniteľná brúsna doska (mm)	133 x 80
Ø prípojky na odsávanie prachu (mm)	27
hmotnosť (kg)	1,7



☐ = Elektronický

Rozsah dodávky	Cena €*	Obj. č.
LS 130 EQ-Plus	433,00	567850
profilovaná päťka Standard StickFix, profilovaná päťka 90°, v kontajneri SYSTAINER SYS 1 T-LOC	519,60	

Polomery a profily.

DUPLEX je ideálna na brúsenie rádiusov a profilov. Umožňuje to jej lineárny pohyb, súprava na vlastnú výrobu brúsnej dosky a široký výber brúsnych dosiek.

* Odporúčaná predajná cena výrobcu. Ceny predajcov sa môžu líšiť.
Bez DPH.
S DPH.

Systémové príslušenstvo od strany 117

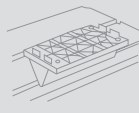

Brúsivo od strany 135

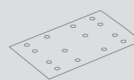



RAS 180



Veľká brúska na vysoký úber.

- ▶ Mimoriadne hospodárna pri používaní na veľkých plochách, pretože je dimenzovaná na vysoký úber materiálu a rýchly postup práce
- ▶ Čisté pracovisko, voľný výhľad a zdravé pracovné prostredie vďaka optimálnemu odsávaniu prachu
- ▶ Šetrná k zdraviu – antistatická výbava kvôli bezpečnosti pri úbere lakov na kove, perfektné odsávanie jemného prachu a triesok s odsávacím krytom
- ▶ Výmena brúsneho taniera bez nástrojov

Technické parametre

príkion (W)	1.500
voľnobežné otáčky (min ⁻¹)	800 – 4.000
vymeniteľný brúsny tanier Ø (mm)	180
vreteno	M14
Ø prípojky na odsávanie prachu (mm)	27
hmotnosť (kg)	4,2



■ = MMC elektronika (Multi Material Control)

Elektronika MMC.

Plynulý rozbeh, konštantné otáčky a ochrana proti preťaženiu vďaka kontrole teploty ideálne predurčujú brúsku RAS na trvalé použitie v tvrdých podmienkach.

Rozsah dodávky	Cena €*	Obj. č.
RAS 180 E	704,00	570774
brúsny tanier StickFix Ø 180 mm (mäkký), odsávací kryt, brúsne kotúče StickFix, náradie pre obsluhu, v kartónovom obale	844,80	

* Odporúčaná predajná cena výrobcu. Ceny predajcov sa môžu líšiť.
Bez DPH.
S DPH.

Systémové príslušenstvo od strany 118



Brúsovo od strany 134



Opracovávanie povrchov

Brúska s dlhým krkom PLANEX LHS 225



PLANEX LHS 225



Krátka, dlhá, silná na stenu a strop.

- ▶ Dve dĺžky, jedno náradie – niekoľkými pohybmi rukou možno predĺžiť alebo skrátiť
- ▶ Silný, rýchly úber na stene a strope vďaka robustnej, dvojestupňovej prevodovke
- ▶ Robustné, spoľahlivé komponenty pohonu s optimálnym využitím sily
- ▶ Nízka hmotnosť naplnenia vďaka regulovateľnému nasávaní

Technické parametre

príkion (W)	550
voľnobežné otáčky (min ⁻¹)	340 – 910
vymeniteľný brúsny tanier Ø (mm)	215
Ø prípojky na odsávanie prachu (mm)	36/27
hmotnosť (dĺžka 1,60 m) (kg)	4,6
hmotnosť (dĺžka 1,10 m) (kg)	3,8



☐ = MMC elektronika (Multi Material Control)

Rozsah dodávky	Cena €*	Obj. č.
v kontajneri SYSTAINER SYS MAXI		
LHS 225 EQ-Plus/IP brúsny tanier StickFix Ø 215 mm vrátane 2 tlmiacich podušiek	1.032,00 1.238,40	571719
LHS 225 EQ-Plus brúsny tanier StickFix Ø 215 mm	1.032,00 1.238,40	571574
LHS 225/CTL 36 E AC-Set brúsny tanier StickFix Ø 215 mm, mobilný vysávač CTL 36 E AC PLANEX	1.719,00 2.062,80	571849
LHS 225/CTM 36 E AC-Set brúsny tanier StickFix Ø 215 mm, mobilný vysávač CTM 36 E AC PLANEX	1.884,00 2.260,80	571703
LHS 225-IP/CTL 36 E AC-Set brúsny tanier StickFix Ø 215 mm vrátane 2 tlmiacich podušiek, mobilný vysávač CTL 36 E AC PLANEX	1.719,00 2.062,80	571841
LHS 225-IP/CTM 36 E AC-Set brúsny tanier StickFix Ø 215 mm vrátane 2 tlmiacich podušiek, mobilný vysávač CTM 36 E AC PLANEX	1.884,00 2.260,80	571840

Práca na okrajoch.

Či už ide o prechod medzi stenami alebo zo stropu do steny: vďaka odoberateľnému kefovému segmentu brúsi PLANEX LHS 225 dôsledne až k okraju – absolútne spoľahlivo.

* Odporúčaná predajná cena výrobcu. Ceny predajcov sa môžu líšiť.
Bez DPH.
S DPH.

Systémové príslušenstvo od strany 119



Brúsivo od strany 134





BS 75



Praktická brúska na výbrus plôch.

- ▶ Perfektné opracovávanie rôznych materiálov – s plynulým nastavením rýchlosti pásu a s brúsnou podložkou z grafitu alebo kovu s korkovou podložkou na jemné alebo hrubé práce
- ▶ Vždy presná vďaka presnému nastaveniu po každej výmene pásu
- ▶ Neunavujúca práca vďaka vyváženej polohe ťažiska pozdĺžne uloženého motora
- ▶ Perfektné systémové príslušenstvo – pri stacionárnom použití v dielni sa pásové brúsky dajú rýchlo prestavať pomocou stacionárnej súpravy

Technické parametre

príkion (W)	700
rýchlosť pásu v záťaži (m/min)	315
dĺžka x šírka pásu (mm)	533 x 75
brúsna plocha (mm)	135 x 75
Ø prípojky na odsávanie prachu (mm)	27/36
hmotnosť (kg)	3,8



Rozsah dodávky	Cena €*	Obj. č.
adaptér na odsávanie, vrecko na prach, brúsny pás P100		
BS 75 v kartónovom obale	332,00 398,40	570206
BS 75 E v kartónovom obale	367,00 440,40	570204
BS 75 E-Plus stacionárne zariadenie, v kontajneri SYSTAINER SYS MAXI	433,00 519,60	570203
BS 75 E-Set stacionárne zariadenie, brúsny rám na brúsenie plôch, v kontajneri SYSTAINER SYS MAXI	555,00 666,00	570207

Jemne uložená.

Brúsny rám sa dá jemne a bezpečne nasadiť, pásová brúska sa nesprieči a ľahko sa vedie.

* Odporúčaná predajná cena výrobcu. Ceny predajcov sa môžu líšiť.
Bez DPH.
S DPH.

Systémové príslušenstvo od strany 120

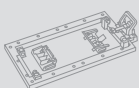

Brúsva od strany 139



Opracovávanie povrchov

Pásová brúska BS 105

BS 105



Stacionárne použitie.

Pomocou stacionárneho zariadenia okamžite zmeníte mobilnú pásovú brúska na stacionárnu jednotku. Optimálne tak možno obrábať malé obrobky.



Široká brúska na výbrus plôch.

- ▶ Perfektné opracovávanie rôznych materiálov – s plynulým nastavením rýchlosti pásu a s brúsnu podložkou z grafitu alebo kovu s korkovou podložkou na jemné alebo hrubé práce
- ▶ Vždy presná vďaka presnému nastaveniu po každej výmene pásu
- ▶ Neunavujúca práca vďaka vyváženej polohe ťažiska pozdĺžne uloženého motora
- ▶ Perfektné systémové príslušenstvo – pri stacionárnom použití v dielni sa pásové brúska dajú rýchlo prestavať pomocou stacionárnej súpravy

Technické parametre

príkonnosť (W)	1.000
rýchlosť pásu v záťaži (m/min)	380
dĺžka x šírka pásu (mm)	620 x 105
brúsna plocha (mm)	160 x 105
Ø prípojky na odsávanie prachu (mm)	27/36
hmotnosť (kg)	6,5



Rozsah dodávky	Cena €*	Obj. č.
vrecko na prach, adaptér na odsávanie, brúsny pás P100		
BS 105 v kartónovom obale	553,00 663,60	570210
BS 105 E-Plus stacionárne zariadenie, v kontajneri SYSTAINER SYS MAXI	675,00 810,00	570209
BS 105 E-Set stacionárne zariadenie, brúsny rám na brúsenie plôch, v kontajneri SYSTAINER SYS MAXI	830,00 996,00	570212

* Odporúčaná predajná cena výrobcu. Ceny predajcov sa môžu líšiť.
Bez DPH.
S DPH.

Systémové príslušenstvo od strany 120

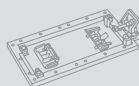

Brúsivo od strany 139



CMS-BS



Pásová brúska pre CMS systém.

- ▶ Brúsny pás so znižovaním na úplné využitie pásu a vyššiu hospodárnosť
- ▶ Rýchla a jednoduchá výmena brúsneho pásu – krátke časy na prípravu
- ▶ Natáčateľný brúsny pás na jednoduché brúsenie faziet a úkosov
- ▶ Výkonný motor pre neunavujúce a veľkoplošné brúsenie

Technické parametre

príkion (W)	550
voľnobežné otáčky (min ⁻¹)	2.800
dĺžka x šírka pásu (mm)	820 x 120
brúsna plocha (mm)	185 x 185
Ø prípojky na odsávanie prachu (mm)	27
rozmery držiaka modulov (mm)	578 x 320



Rozsah dodávky	Cena €*	Obj. č.
CMS-MOD-BS 120	846,00	570244
modul pásovej brúsky CMS, odsávací kryt, spájacia hadica, brúsny pás SA P100, uhlový doraz, v kartónovom obale	1.015,20	

Otvorené na zmenu.

Kompaktný modulový systém CMS pozostáva zo základnej jednotky a s vhodnými modulmi sa náradie stáva stacionárnou stolnou alebo priamočiarou pílou, ako aj stolnou frézku alebo pásovou brúskou.

* Odporúčaná predajná cena výrobcu. Ceny predajcov sa môžu líšiť.
Bez DPH.
S DPH.

Prehľad CMS systému od strany 380



Systémové príslušenstvo od strany 398



Opracovávanie povrchov



Špeciálne na dlhodobé používanie.

Extrémne robustné a s dlhou životnosťou. Ideálne na náročné používanie v lakovníckych dielňach alebo priemyselných oblastiach. Pneumatické brúsky totiž vyžadujú len malú údržbu a sú výrazne ľahšie ako elektrické náradie.

O dlhú životnosť sa postará robustná konštrukcia a pri modeloch LEX 3 bezolejová koncepcia motora. Inovačný systém IAS 3 zabezpečuje perfektné odsávanie, nízke hodnoty vibrácií a príjemný zvuk pri práci, aby bola práca šetrná k zdraviu.

Výhody na tretiu – systém Festool IAS 3.

Jedinečný systém IAS 3 spája tri funkcie v jednej hadici: Prívod stlačeného vzduchu, spätné vedenie odpadového vzduchu a priame odsávanie. Prach z brúsenia a odvádzaný vzduch sa udržiavajú mimo pracovnej plochy, povrch zostáva čistý a výsledok lakovania je tak prvotriedny. Pomocou tlmičov v hadici prúdi stlačený vzduch do náradia tichšie. Cez inteligentne konštruovaný systém odvádzania odpadového vzduchu neprúdi von studený vzduch: ruky a zápästia zostanú teplé, práca je príjemnejšia – a zdravšia.





2013

02

LEX 3 77

Na záverečnú úpravu laku.

- ▶ Veľmi robustná konštrukcia zabezpečuje dlhú životnosť, malú potrebu servisu a úsporu nákladov
- ▶ Príjemne nízka hlučnosť, malé vibrácie a difúzny odvod vzduchu pri použití pneumatickej hadice šetrí zdravie používateľa
- ▶ Brzda taniera obmedzuje pri brúsení chyby pri nasadení náradia a teda dodatočnú prácu a náklady
- ▶ Nízka spotreba stlačeného vzduchu zaisťuje vysokú úsporu nákladov



Pre extrémnu životnosť.

Na plynulé procesy bez údržby a výpadkov strojov.

Technické parametre	LEX 3 77/2,5	LEX 3 77/2,5 Set
prevádzkový (dynamický) tlak (bar)	6	6
pracovné zdvihy (min ⁻¹)	21.000	21.000
počet otáčok – excentrický pohyb (min ⁻¹)	10.500	10.500
zdvih (mm)	2,5	2,5
hodnota vibračných emisií ah (1-os.) (m/s ²)	0,8	0,8
hodnota vibračných emisií ah (3-os.) (m/s ²)	1,9	1,9
spotreba vzduchu v záťaži (l/min)	270	270
Brúsny tanier Ø (mm)	77	77
úroveň akustického tlaku (dB(A))	72	72
hmotnosť (kg)	0,8	0,8



Rozsah dodávky	Cena €*	Obj. č.
brúsny tanier StickFix Ø 77 mm W-HT (mäkký), náradie pre obsluhu		
LEX 3 77/2,5 v kartónovom obale	373,00 447,60	691131
LEX 3 77/2,5 Set IAS prípojka IAS 3-SD, sacia hadica Ø 12,4x 5m, medzipodložka Ø 77 mm, v kontajneri SYSTAINER SYS 2 T-LOC	498,00 597,60	691150

Pre segment pneumatických brúsok je potrebný pripájací systém IAS 3.

* Odporúčaná predajná cena výrobcu. Ceny predajcov sa môžu líšiť.
Bez DPH.
S DPH.

Systémové príslušenstvo od strany 121



Brúsiwo od strany 128



Opracovávanie povrchov

Pneumatická excentrická brúska LEX 3 125



product design award

2013

LEX 3 125



Zámena je vylúčená.

Pomocou dobre odčítateľného zdvihu na poistnom spínači máte pri všetkých LEX 3 poruke vždy správne náradie.



Šetrí na stlačenom vzduchu. Nie na výsledku.

- ▶ Nízka spotreba stlačeného vzduchu zaisťuje vysokú úsporu nákladov
- ▶ Nízke vibrácie a príjemne nízka hlučnosť šetrí zdravie
- ▶ Veľmi robustná konštrukcia zabezpečuje dlhú životnosť, malú potrebu servisu a úsporu nákladov
- ▶ Kombinácia s hadicou IAS 3 light zjednodušuje trvalé odsávanie, zabezpečuje najlepší pracovný výsledok a šetrí zdravie

Technické parametre	LEX 3 125/3	LEX 3 125/5
prevádzkový (dynamický) tlak (bar)	6	6
pracovné zdvihy (min ⁻¹)	19.000	19.000
počet otáčok – excentrický pohyb (min ⁻¹)	9.500	9.500
zdvih (mm)	3	5
hodnota vibračných emisií ah (1-os.) (m/s ²)	1,1	1,1
hodnota vibračných emisií ah (3-os.) (m/s ²)	3,6	4,2
spotreba vzduchu v záťaži (l/min)	290	290
úroveň akustického tlaku (dB(A))	70	70
Brúsny tanier Ø (mm)	125	125
hmotnosť (kg)	1	1



Rozsah dodávky	Cena €*	Obj. č.
náradie pre obsluhu, v kartónovom obale		
LEX 3 125/3 brúsny tanier StickFix Ø 125 mm (mimoriadne mäkký)	540,00 648,00	691140
LEX 3 125/5 brúsny tanier StickFix Ø 125 mm (mäkký, HT)	540,00 648,00	691141

Pre segment pneumatických brúsok je potrebný pripájací systém IAS 3.

* Odporúčaná predajná cena výrobcu. Ceny predajcov sa môžu líšiť.
Bez DPH.
S DPH.

Systémové príslušenstvo od strany 121



Brúsivo od strany 131





LEX 3 150

Zastavuje vibrácie. Zvyšuje účinnosť.

- ▶ Precíznosť – brzda taniera pre čistý vzhľad výbrusu
- ▶ Nízka spotreba stlačeného vzduchu zaisťuje vysokú úsporu nákladov
- ▶ Perfektné odsávanie a úsporná spotreba brúsiva – vďaka kvalitnému brúsnemu tanieru FUSION-TEC na princípe MULTI-JETSTREAM
- ▶ Nízke vibrácie a príjemne nízka hlučnosť šetrí zdravie



Technické parametre	LEX 3 150/3	LEX 3 150/5	LEX 3 150/7
prevádzkový (dynamický) tlak (bar)	6	6	6
pracovné zdvihy (min ⁻¹)	20.000	20.000	20.000
počet otáčok – excentrický pohyb (min ⁻¹)	10.000	10.000	10.000
zdvih (mm)	3	5	7
hodnota vibračných emisií ah (1-os.) (m/s ²)	2,1	2,7	3,17
hodnota vibračných emisií ah (3-os.) (m/s ²)	3,7	3,9	5,8
spotreba vzduchu v záťaži (l/min)	290	290	310
úroveň akustického tlaku (dB(A))	72	72	76
Brúsný tanier Ø (mm)	150	150	150
hmotnosť (kg)	1	1	1



Rozsah dodávky	Cena €*	Obj. č.
náradie pre obsluhu, v kartónovom obale		
LEX 3 150/3 brúsný tanier StickFix Ø 150 mm FUSION-TEC (supermäkký)	540,00 648,00	691137
LEX 3 150/5 brúsný tanier StickFix Ø 150 mm FUSION-TEC (mäkký HT)	540,00 648,00	691138
LEX 3 150/7 brúsný tanier StickFix Ø 150 mm FUSION-TEC (mäkký HT)	540,00 648,00	691139

Bezpečne a zdravo.

LEX 3 sedí v ruke bezpečne vďaka krytu Softgrip. Odsávanie na princípe MULTI-JETSTREAM udržiava vzduch na dýchanie a obrobok čistý.

Pre segment pneumatických brúsok je potrebný pripájací systém IAS 3.

* Odporúčaná predajná cena výrobcu. Ceny predajcov sa môžu líšiť.
Bez DPH.
S DPH.

Systémové príslušenstvo od strany 121



Brúsva od strany 132

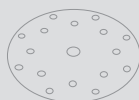

Opracovávanie povrchov

Pneumatická excentrická brúska LEX 2 185

LEX 2 185/7



Úchopová plocha Softgrip.

Jednoduché vedenie náradia, bez vyšmyknutia. To zaručuje vrstva Softgrip na náradí.



Veľká brúska s vysokým úberom.

- ▶ Bezpečná práca vďaka bezpečnostnému vypínaču
- ▶ Dobre čitateľná indikácia zdvihu
- ▶ Brzda taniera pre čistý vzhľad výbrusu
- ▶ Tlmenie vibrácií pre neunavujúcu prácu neohrožujúcu zdravie

Technické parametre

prevádzkový (dynamický) tlak (bar)	6
pracovné zdvihy (min ⁻¹)	16.000
počet otáčok – excentrický pohyb (min ⁻¹)	8.000
zdvih (mm)	7
spotreba vzduchu v záťaži (l/min)	390
Brúsny tanier Ø (mm)	185
hmotnosť (kg)	1,6



Rozsah dodávky	Cena €*	Obj. č.
LEX 2 185/7	561,00	692096
Brúsny tanier StickFix Ø 185 mm (mäkký), fľaša čistiaceho a mazacieho oleja LFC 9022 (50 ml), náradie pre obsluhu, v kartónovom obale	673,20	

Pre segment pneumatických brúsok je potrebný pripájací systém IAS 3.

* Odporúčaná predajná cena výrobcu. Ceny predajcov sa môžu líšiť.
Bez DPH.
S DPH.

Systémové príslušenstvo od strany 121



Brúsivo od strany 134





LRS 93



Perfektný pomocník na rovné plochy.

- ▶ Jednoduché a ľahké vedenie náradia
- ▶ Predvoľba otáčok, resp. počtu kmitov
- ▶ Tlmenie vibrácií pre neunavujúcu prácu neohrožujúcu zdravie
- ▶ Dlhá životnosť vďaka robustnému lamelovému motoru

Technické parametre

prevádzkový (dynamický) tlak (bar)	6
pracovné zdvihy (min ⁻¹)	14.000
zdvih (mm)	4
spotreba vzduchu v záťaži (l/min)	310
brúsna doska StickFix (mm)	93 x 175
hmotnosť (kg)	1,2



Rozsah dodávky	Cena €* Obj. č.
LRS 93M	486,00 574811
brúsna doska StickFix 93 x 175 mm, fľaša čistiaceho a mazacieho oleja LFC 9022 [50 ml], v kartónovom obale	583,20

Tlmenie vibrácií

Aby práca menej namáhala ruky a zápästia. Vyváženie VS zabraňuje vibráciám a kmitaniu, čo šetrí človeka aj náradie.

Pre segment pneumatických brúsok je potrebný pripájací systém IAS 3.

* Odporúčaná predajná cena výrobcu. Ceny predajcov sa môžu líšiť.
Bez DPH.
S DPH.

Systemové príslušenstvo od strany 123

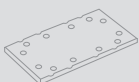

Brúsva od strany 137

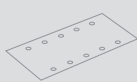

Opracovávanie povrchov

Pneumatická vibračná brúska LRS 400



design award
winner
2004

LRS 400



Ľahké vedenie.

Všetky pneumatické vibračné brúsky sa ľahko vedú – či už jednou alebo oboma rukami. V prípade LRS 400 zabezpečuje optimálne držanie rúk s vrstvou Softgrip spolu s prídavnou rukoväťou.



Dlháň pre veľké plochy.

- ▶ Napriek veľkosti je ľahká a praktická
- ▶ Vysoký úber na veľkých, rovných plochách
- ▶ Veľmi dobré odsávanie
- ▶ Rukoväť s mäkkou tlmiacou vložkou

Technické parametre

prevádzkový (dynamický) tlak (bar)	6
pracovné zdvihy (min ⁻¹)	14.000
zdvih (mm)	4
spotreba vzduchu v záťaži (l/min)	390
brúsna doska StickFix (mm)	80 x 400
hmotnosť (kg)	2,3



Rozsah dodávky	Cena €*	Obj. č.
LRS 400	600,00	574813
brúsna doska StickFix 80 x 400 mm (mäkká), fľaša čistiaceho a mazacieho oleja LFC 9022 (50 ml), v kartónovom obale	720,00	

Pre segment pneumatických brúsok je potrebný pripájací systém IAS 3.

* Odporúčaná predajná cena výrobcu. Ceny predajcov sa môžu líšiť.
Bez DPH.
S DPH.

Systémové príslušenstvo od strany 123

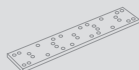

Brúsivo od strany 135

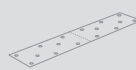



Nanášanie oleja najčistejším spôsobom.

Aj pre olejovanie ponúka Festool kompletne prispôsobený systém na zušľachtenie povrchu – dávkovač oleja SURFIX v kombinácii s kvalitnými prírodnými olejmi zabezpečuje kvalitné olejovanie prírodným olejom pre rýchlu, čistú a ekologickú ochranu povrchov v najvyššej kvalite.

Ligotavý výkon v detaile.

Festool predstavuje perfektnú spoluprácu stroja, leštiaceho taniera, špongie a prostriedku: pre citlivú prácu a lesklé výsledky pri rôznych materiáloch. A dokonca pri pohone. Bez dorábania. Pre laky s vysokým leskom, UV laky, minerálne materiály alebo akrylátové sklo.



Kvalitné účinné látky priaznivé pre životné prostredie – prírodné oleje Festool.

HEAVY-DUTY

Účinná ochrana nábytku, pracovných dosiek a všetkých silno namáhaných plôch v interiéroch: špeciálny olej Heavy Duty.

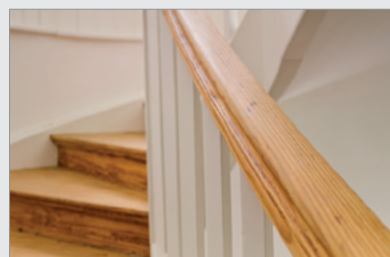

ONE-STEP

Lesklý vzhľad a príjemný dotyk: zmes oleja a vosku One Step na dekoratívne plochy v interiéri.

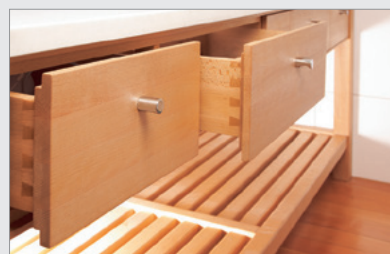

OUTDOOR

Dodáva povrchom odolnosť proti poveternostným vplyvom a preto je ideálny pre všetky drevené časti do exteriérov: univerzálny olej Outdoor.

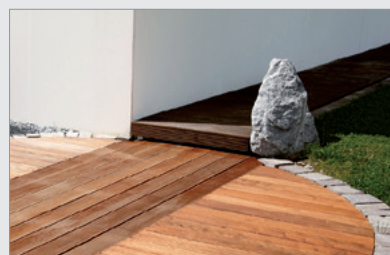

Opracovávanie povrchov

Rotačná leštička SHINEX RAP 150



product
design
award

2009



SHINEX RAP 150



Presne dávkovaná sila.

Optimálny prenos sily vďaka malej vzdialenosti medzi náradím a tanierom a rôznym úchopovým polohám SHINEX RAP 150.

Všestranný génius na každý účel.

- ▶ Elektronický vypínač, predvoľba otáčok a ich udržiavanie na konštantnej úrovni, plynulý rozbeh
- ▶ Veľká zaťažiteľnosť vďaka 2-stupňovej prevodovke
- ▶ Vysoká životnosť – vďaka termistorovej ochrane proti preťaženiu a mriežke na zachytávanie nečistôt
- ▶ Dlhšia práca vďaka ergonomickému tvaru a nízkej hmotnosti

Technické parametre

	RAP 150-14 FE	RAP 150-21 FE
príkion (W)	1.200	1.200
voľnobežné otáčky (min ⁻¹)	600 – 1.400	900 – 2.100
max. Ø leštiaceho taniera (mm)	150	150
vreteno	M14	M14
hmotnosť (kg)	2,1	2,1



☐ = MMC elektronika (Multi Material Control)

Rozsah dodávky

prídavná rukoväť, leštiaci tanier StickFix Ø 150 mm

	Cena €*	Obj. č.
RAP 150-14 FE v kartónovom obale	468,00 561,60	570809
RAP 150-21 FE v kartónovom obale	468,00 561,60	570811
RAP 150-21 FE-Set Wood Vyhľadzoč laku, mix brúsnych kotúčov StickFix, leštiaci prostriedok MPA 5010 OR, leštiaci prostriedok MPA 9010 BL, leštiaca špongia PoliStick Ø 150 mm OR W, oranžová, stredná, s vaflovým vzorom, leštiaca špongia PoliStick Ø 150 mm BL W, modrá, stredne jemná, s vaflovým vzorom, jahňacina PoliStick Ø 150 mm, leštiaca utierka z mikrovlákná, dokončovacia čistič, v kontajneri SYSTAINER SYS MAXI	618,00 741,60	574907

* Odporúčaná predajná cena výrobcu. Ceny predajcov sa môžu líšiť.
Bez DPH.
S DPH.

Systémové príslušenstvo od strany 144

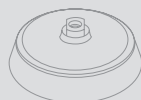

Príslušenstvo na leštenie od strany 149

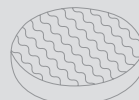



POLLUX 180



Obor s vysokým plošným výkonom.

- ▶ S možnosťou výrazného zaťaženia vďaka mimoriadne dobrému chladeniu v dolnom rozsahu otáčok
- ▶ Opracovávanie optimálne zodpovedajúce danému povrchu vďaka udržiavaniu konštantných otáčok, plynulej predvoľbe otáčok a pozvoľnému rozbehu
- ▶ Elektronický vypínač, predvoľba otáčok a ich udržiavanie na konštantnej úrovni, plynulý rozbeh
- ▶ Uvoľnená práca vďaka ergonomickému krytu s rukoväťou a optimálnemu rozloženiu hmotnosti

Technické parametre

príkion (W)	1.500
voľnobežné otáčky (min ⁻¹)	800 – 2.400
max. Ø leštiaceho taniera (mm)	180
vreteno	M14
hmotnosť (kg)	3,6



☐ = MMC elektronika (Multi Material Control)

Keď máte pred sebou veľké úlohy.

POLLUX 180 umožňuje optimálne prispôsobenie rôznym materiálom, resp. povrchom. Vďaka elektronike MMC zostávajú otáčky stále konštantné. Pracujete rovnomerne bez poškodenia obrobkov a vyhnete sa náročným dodatočným úpravám.

Rozsah dodávky	Cena €*	Obj. č.
POLLUX 180 E	527,00	570734
leštiaci tanier StickFix Ø 180 mm, prídavná rukoväť, v kartónovom obale	632,40	

* Odporúčaná predajná cena výrobcu. Ceny predajcov sa môžu líšiť.
Bez DPH.
S DPH.

Systémové príslušenstvo od strany 144



Príslušenstvo na leštenie od strany 145



Opracovávanie povrchov

Dávkovač oleja SURFIX OS



product
design award

2012

SURFIX OS



Bezpečne a čisto.

V dodávanej dóze zostane špongia dlho mäkká a znova použiteľná.

Nanášanie oleja najčistejším spôsobom.

- ▶ Vynikajúca ergonómia: naplnená fľaška sa upevní a zároveň slúži ako rukoväť
- ▶ Čistá záležitosť: Poistný ventil umožňuje jednoduché dávkovanie, čisto uzavrie fľašku s olejom a dlho chráni olej pred vyschnutím.
- ▶ Výrazne úspornejší ako štetec alebo handra: Špongia, upevnená systémom StickFix nasaje prebytočný olej a na správnom mieste ho znovu uvoľní
- ▶ Na každú oblasť použitia – s druhmi oleja Heavy-Duty, One-Step a Outdoor do interiérov a exteriérov, ako aj na svetlé a tmavé drevo. Všetko kvalitné prírodné oleje, bez rozpúšťadiel a ekologicky nezávadné

Rozsah dodávky	Cena €*	Obj. č.
základná doska		
OS-Set HD 0,3 l špongia na olej StickFix, fľaštička na olej Heavy Duty 0,3 l, v dóze z bieleho plechu	38,40 46,08	498060
OS-Set OS 0,3 l špongia na olej StickFix, fľaštička na olej One Step 0,3 l, v dóze z bieleho plechu	37,90 45,48	498061
OS-Set OD 0,3 l špongia na olej StickFix, fľaštička na olej Outdoor 0,3 l, v dóze z bieleho plechu	38,00 45,60	498062
OS-SYS3-Set fľaštička na olej Heavy Duty 0,3 l, fľaštička na olej One Step 0,3 l, fľaštička na olej Outdoor 0,3 l, 5 x špongia na olej StickFix, 5 x brúsna plsť zelená, 5 x brúsna plsť biela, 10 x brúsne kotúče STF-D150 P180 RU2, 10 x brúsne kotúče STF-D150 P240 BR2, v kontajneri SYSTAINER SYS 3 T-LOC	140,00 168,00	498063

* Odporúčaná predajná cena výrobcu. Ceny predajcov sa môžu líšiť.
Bez DPH.
S DPH.

**Systémové príslušenstvo
od strany 151**



**Viac o prírodných olejoch
od strany 103**





RUSTOFIX BMS 180

Rýchly, pevný, RUSTOFIX.

- ▶ Tri pracovné úkony s jedným náradím: štruktúrovanie, medzivýbrus, hladenie
- ▶ Nastaviteľné dosadacie kladky na spoľahlivé určenie hĺbky štruktúry
- ▶ Rýchla a jednoduchá výmena kefy
- ▶ Ochrana proti preťaženiu pre dlhú životnosť



Rýchla cesta k rustikálnemu drevu.

Rotačná brúska RUSTOFIX je optimálne náradie pre každého, kto chce rustikálne opracovávať drevené povrchy – a to tak bezpečne a s takou úsporou času a nákladov, ako je to len možné. Či pri výrobe nábytku, pri sanácii starých alebo hrazdených konštrukcií.

Technické parametre

príkonnosť (W)	1.500
voľnoběžné otáčky (min ⁻¹)	800 – 4.000
Ø nástroja (mm)	150
vreteno	M14
Ø prípojky na odsávanie prachu (mm)	27
hmotnosť (kg)	7,5



■ = MMC elektronika (Multi Material Control)

Rozsah dodávky	Cena €*	Obj. č.
BMS 180 E	986,00	570775
kefa LD 85, kefa KB 85, odsávací kryt, upínací tŕň, upínacia prírubica, náradie pre obsluhu, v kufri	1.183,20	

* Odporúčaná predajná cena výrobcu. Ceny predajcov sa môžu líšiť.
Bez DPH.
S DPH.

Systémové príslušenstvo od strany 125

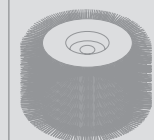

System Festool.

Pretože je jednoducho lepšie, keď to skutočne sedí: napríklad pri brúsení. Nástroje Festool umožňujú vymieňať bez nástroja takmer všetko brúsivo a brúsne tanierne a tieto sú optimálne prispôbené na príslušnú brúsku a kompletný systém.



Opracovávanie povrchov

Príslušenstvo a spotrebný materiál

Brúsenie

Systémové príslušenstvo	110
Brúsivo	126

Leštenie

Systémové príslušenstvo	144
Leštiaci prostriedok	145
Leštiace špongie	147

Olejovanie

Systémové príslušenstvo	151
-------------------------	-----



Opracovávanie povrchov

Systemové príslušenstvo

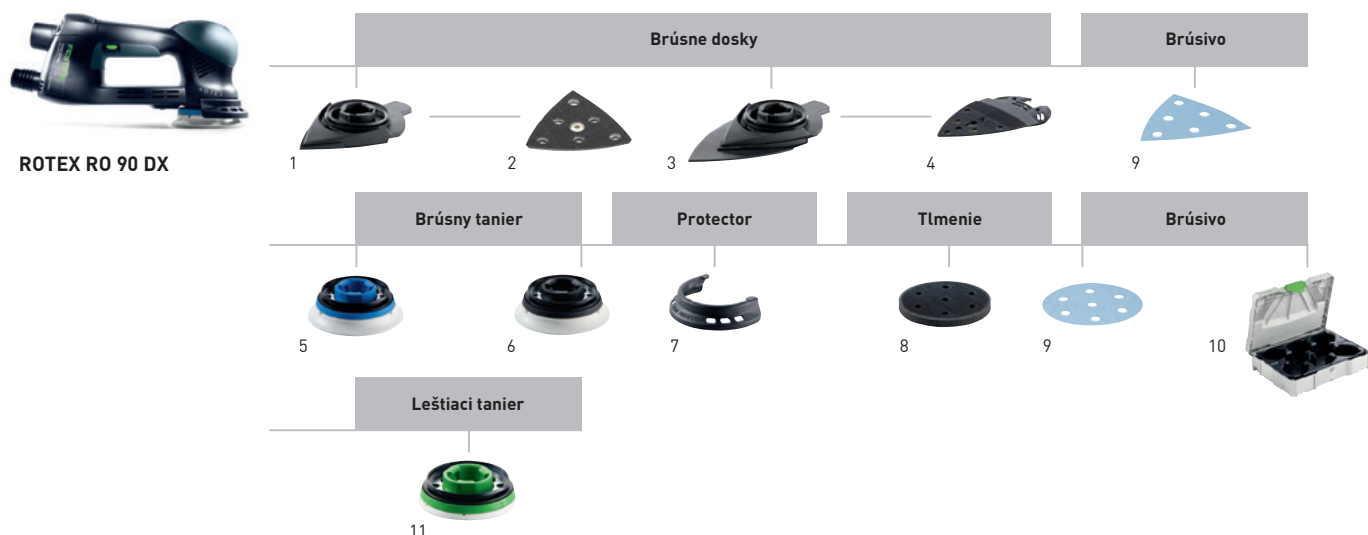

Príslušenstvo pre excentrickú brúsku s prevodovkou ROTEX RO 90

Označenie	Opis	Cena €*	Obj. č.
1	Brúsna doska SSH-GE-STF-R090 DX vhodné pre brúsivo 93 V, brúsna doska v tvare Delta, doska stola bez vymeniteľnej brúsnej dosky, na upevnenie brúsnej dosky StickFix – mäkkkej a tvrdej, závit vretena FastFix, obsah balenia 1 ks., balenie pre samoobslužný predaj	25,80 30,96	496802
2	Brúsna doska StickFix mäkkká SSH-STF-V93/6-W/2 pre DX 93, RO 90 DX, s tlačidlom, StickFix, stupeň tvrdosti W, obsah balenia 2 ks., balenie pre samoobslužný predaj	15,40 18,48	488715
	Brúsna doska StickFix tvrdá SSH-STF-V93/6-H/2 pre DX 93, RO 90 DX, s tlačidlom, StickFix, stupeň tvrdosti H, obsah balenia 2 ks., balenie pre samoobslužný predaj	15,40 18,48	488716
3	Brúsna doska LSS-STF-R090 V93/6 vhodné pre brúsivo 93 V, doska stola vrátane vymeniteľnej brúsnej dosky, lamelová brúsna doska V93, na brúsenie v úzkych medzopriestoroch, balenie pre samoobslužný predaj	31,60 37,92	496803
4	Brúsna doska LSS-STF-R090 V93 E náhradná brúsna podložka pre lamelovú brúsnu dosku, balenie pre samoobslužný predaj	19,70 23,64	497483
5	Brúsny tanier FastFix ST-STF D90/7 FX H-HT tvrdé vyhotovenie, suchý zips odolný voči vysokým teplotám, na rovné plochy a úzke hrany, stupeň tvrdosti H-HT, závit vretena FastFix, obsah balenia 1 ks., balenie pre samoobslužný predaj	31,60 37,92	495623
6	Brúsny tanier FastFix ST-STF D90/7 FX W-HT mäkkké vyhotovenie, suchý zips odolný voči vysokým teplotám, na univerzálne použitie na rovných a zvlnených plochách, stupeň tvrdosti W-HT, závit vretena FastFix, obsah balenia 1 ks., balenie pre samoobslužný predaj	31,60 37,92	496804
7	Súprava chráničov Protector FP-RO 90 pre RO 90 DX, chrániče na okná S, M, L, obsah balenia 3 ks., balenie pre samoobslužný predaj	30,40 36,48	497936
	Protector FESTOOL 90FX pre RO 90 DX, na ochranu brúsneho taniera a obrobku, balenie pre samoobslužný predaj	10,60 12,72	496801
8	Medzipodložka IP-STF-D90/6 ako tlmiaci prvok medzi brúsnym kotúčom a brúsnym tanierom, medzipodložka D 90 mm, výška 15 mm, obsah balenia 1 ks., priemer 90 mm, balenie pre samoobslužný predaj	8,10 9,72	497481
9	Brúsivo Pozri stranu 128		
10	SYSTEMER T-LOC SYS-STF-D77/D90/93V s vložkou na brúsivo Ø 90 mm a brúsivo 93V, veľkosť Systemera SYS 1 T-LOC, počet priehradiek 8	55,20 66,24	497687
11	Leštiaci tanier FastFix PT-STF-D90 FX-R090 pre RO 90 DX, na upínanie príslušenstva na leštenie s priemerom 80 mm, leštenie hrán nábytku, leštenie malých plôch, priemer 75 mm, balenie pre samoobslužný predaj	31,60 37,92	495625



ROTEX RO 125



Príslušenstvo pre excentrickú brúsku s prevodovkou ROTEX RO 125

Označenie	Opis	Cena €*	Obj. č.
1 Brúsny tanier FastFix ST-STF D125/8 FX-H-HT	tvrdé vyhotovenie, vysoká pevnosť hrán, suchý zips odolný voči vysokým teplotám, na rovné plochy a úzke hrany, stupeň tvrdosti H-HT, závit vretena FastFix, obsah balenia 1 ks., balenie pre samoobslužný predaj	38,90 46,68	492127
2 Brúsny tanier FastFix ST-STF D125/8 FX-W-HT	mäkké vyhotovenie, suchý zips odolný voči vysokým teplotám, na univerzálne použitie na rovných a zvlneňých plochách, stupeň tvrdosti W-HT, závit vretena FastFix, obsah balenia 1 ks., balenie pre samoobslužný predaj	38,90 46,68	492125
3 Brúsny tanier FastFix ST-STF D125/8 FX-SW	supermäkké vyhotovenie, pružná štruktúra, na výrazne zaoblené a zakrivené plochy, stupeň tvrdosti SW, závit vretena FastFix, obsah balenia 1 ks., balenie pre samoobslužný predaj	38,90 46,68	492126
4 Lamelový tanier FastFix LT-STF D125/RO125	FastFix, na brúsenie lamiel, priemer 150 mm, balenie pre samoobslužný predaj	40,90 49,08	492129
5 Protector FESTOOL 125FX	pre RO 125 FEQ, na ochranu brúsneho taniera a obrodku, balenie pre samoobslužný predaj	10,60 12,72	493912
6 Medzipodložka IP-STF-D120/8-J	na brúsenie zakrivených dielov a najmenejšie brúsenie pomocou excentrickej brúsky Ø 125 mm, ako tlmiaci prvok medzi brúsnym kotúčom a brúsnym tanierom, JETSTREAM, obsah balenia 1 ks., výška 15 mm, priemer rozstupovej kružnice 90 mm, priemer 120 mm, balenie pre samoobslužný predaj	10,00 12,00	492271
7 Brúsivo	Pozri stranu 131		
8 SYSTAINER T-LOC SYS-STF D125	s vložkou na brúsivo Ø 125 mm, veľkosť Systainera SYS 1 T-LOC, počet priehradiek 5	55,90 67,08	497685
9 Leštiaci tanier FastFix PT-STF-D125 FX-RO125	pre RO 125 FEQ, na upnutie leštiaceho príslušenstva, priemer 115 mm, výška 10 mm, balenie pre samoobslužný predaj	22,60 27,12	492128

Opracovávanie povrchov

Systemové príslušenstvo

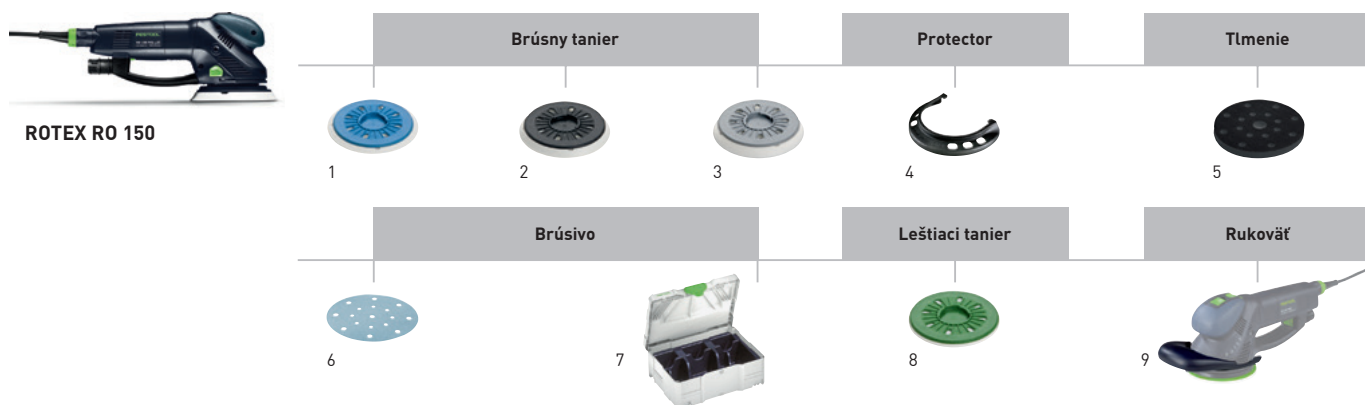

Príslušenstvo pre excentrickú brúsku s prevodovkou ROTEX RO 150

Označenie	Opis	Cena €*	Obj. č.
1 Brúsný tanier FastFix ST-STF D150/17MJ-FX-H-HT	vysoká pevnosť hrán, suchý zips odolný voči vysokým teplotám, tvrdé vyhotovenie, na rovné plochy a úzke hrany, MULTI-JETSTREAM, stupeň tvrdosti H-HT, závit vretena FastFix, obsah balenia 1 ks., balenie pre samoobslužný predaj	46,70 56,04	496149
2 Brúsný tanier FastFix ST-STF D150/17MJ-FX-W-HT	suchý zips odolný voči vysokým teplotám, mäkké vyhotovenie, na univerzálne použitie na rovných a zvlnených plochách, MULTI-JETSTREAM, stupeň tvrdosti W-HT, závit vretena FastFix, obsah balenia 1 ks., balenie pre samoobslužný predaj	46,70 56,04	496147
3 Brúsný tanier FastFix ST-STF D150/17MJ-FX-SW	pružná štruktúra, supermäkké vyhotovenie, na výrazne zaoblené a zakrivené plochy, MULTI-JETSTREAM, stupeň tvrdosti SW, závit vretena FastFix, obsah balenia 1 ks., balenie pre samoobslužný predaj	46,70 56,04	496144
4 Protector FESTOOL 150FX	pre RO 150 FEQ, na ochranu brúsneho taniera a obrodku, balenie pre samoobslužný predaj	13,20 15,84	493913
5 Medzipodložka IP-STF D 150/17 MJ-S2x	pre excentrické brúsky s priemerom 150 mm, ako tlmiaci prvok medzi brúsnym kotúčom a brúsnym tanierom, MULTI-JETSTREAM, optimálna hrúbka na brúsenie karosérií a podobne tvarovaných konštrukčných častí, obsah balenia 2 ks., výška 5 mm, priemer 145 mm, balenie pre samoobslužný predaj	20,30 24,36	499257
Medzipodložka IP-STF D 150/17 MJ	pre excentrické brúsky s priemerom 150 mm, ako tlmiaci prvok medzi brúsnym kotúčom a brúsnym tanierom, MULTI-JETSTREAM, optimálna hrúbka na brúsenie na veľmi zvlnených konštrukčných častiach, výška 15 mm, priemer 145 mm, balenie pre samoobslužný predaj	12,50 15,00	496647
6 Brúsivo	Pozri stranu 132		
7 SYSTAINER T-LOC SYS-STF D150	s vložkou na brúsivo Ø 150 mm, veľkosť Systainera SYS 3 T-LOC, počet priehradiek 10	65,40 78,48	497690
8 Leštiaci tanier FastFix PT-STF-D150 FX	pre RO 150 FEQ, na upnutie leštiaceho príslušenstva, priemer 135 mm, výška 10 mm, balenie pre samoobslužný predaj	31,30 37,56	496151
Leštiaci tanier PT-STF-D150 M8	pre RO 150, na upnutie leštiaceho príslušenstva, priemer 135 mm, výška 10 mm, balenie pre samoobslužný predaj	23,20 27,84	496152
9 Prídavná rukoväť ZG-RAS/RO	pre RO 150, RAS, WTS 150, v kartónovom obale	7,80 9,36	487865
Rukoväť BG-RO 150	pre RO 150 FEQ, balenie pre samoobslužný predaj	20,60 24,72	495188

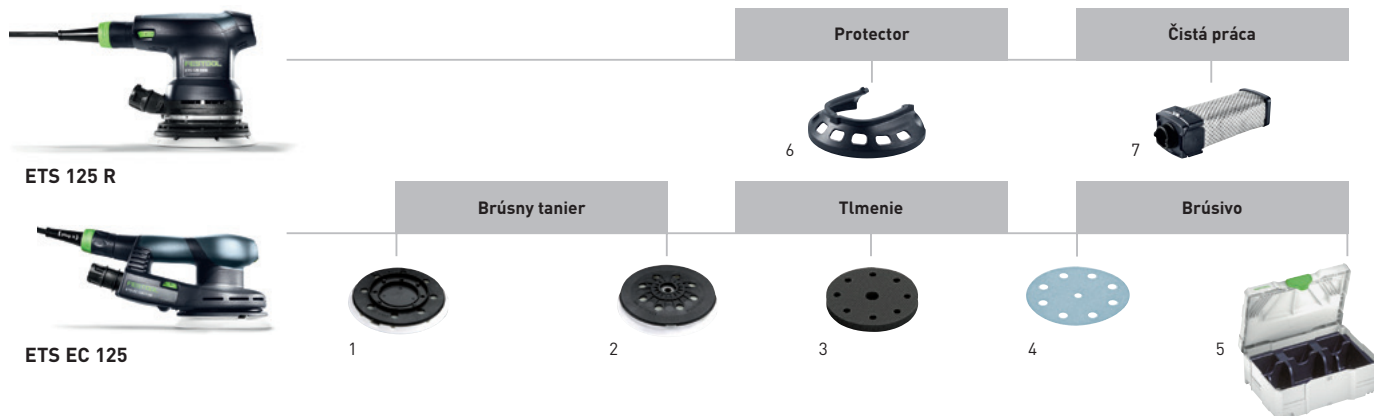

Príslušenstvo pre excentrické brúsky ETS 125, ETS EC 125

Označenie	Opis	Cena €*	Obj. č.
1 Brúsny tanier ST-STF 125/8-M4-J W-HT	pre ES 125, ETS 125, mäkké vyhotovenie, suchý zips odolný voči vysokým teplotám, na univerzálne použitie na rovných a zvlnených plochách, na hrubé použitie so zrnitosťou do P220, JETSTREAM, závit vretena M4, priemer rozstupovej kružnice 90 mm, stupeň tvrdosti W-HT, obsah balenia 1 ks., balenie pre samoobslužný predaj	47,30 56,76	492280
Brúsny tanier ST-STF 125/8-M4-J SW	pre ES 125, ETS 125, supermäkké vyhotovenie, pružná štruktúra, na výrazne zaoblené a zakrivené plochy, JETSTREAM, závit vretena M4, priemer rozstupovej kružnice 90 mm, stupeň tvrdosti SW, obsah balenia 1 ks., balenie pre samoobslužný predaj	47,30 56,76	492282
2 Brúsny tanier ST-STF 125/8-M8-J H	pre ETS EC 125, LEX 125, tvrdé vyhotovenie, vysoká pevnosť hrán, suchý zips odolný voči vysokým teplotám, na rovné plochy a úzke hrany, JETSTREAM, závit vretena M8, stupeň tvrdosti H-HT, obsah balenia 1 ks., balenie pre samoobslužný predaj	48,60 58,32	492284
Brúsny tanier ST-STF 125/8-M8-J W-HT	pre ETS EC 125, LEX 125, mäkké vyhotovenie, suchý zips odolný voči vysokým teplotám, na univerzálne použitie na rovných a zvlnených plochách, JETSTREAM, obsah balenia 1 ks., závit vretena M8, stupeň tvrdosti W-HT, balenie pre samoobslužný predaj	48,60 58,32	492286
Brúsny tanier ST-STF 125/8-M8-J SW	pre ETS EC 125, LEX 125, supermäkké vyhotovenie, pružná štruktúra, na výrazne zaoblené a zakrivené plochy, JETSTREAM, stupeň tvrdosti SW, obsah balenia 1 ks., závit vretena M8, balenie pre samoobslužný predaj	48,60 58,32	492288
3 Medzipodložka IP-STF-D120/8-J	na brúsenie zakrivených dielov a najjemnejšie brúsenie pomocou excentrickej brúsky Ø 125 mm, ako tlmiaci prvok medzi brúsnym kotúčom a brúsnym tanierom, JETSTREAM, obsah balenia 1 ks., výška 15 mm, priemer rozstupovej kružnice 90 mm, priemer 120 mm, balenie pre samoobslužný predaj	10,00 12,00	492271
4 Brúsivo	Pozri stranu 131		
5 SYSTAINER T-LOC SYS-STF D125	s vložkou na brúsivo Ø 125 mm, veľkosť Systainera SYS 1 T-LOC, počet priehradiek 5	55,90 67,08	497685
6 Protector PR ETS-R 125	pre ETS 125 REQ, na šetrné brúsenie pozdĺž okeníc, rámov a výplní, na ochranu brúsneho taniera a obrobku, balenie pre samoobslužný predaj	10,20 12,24	201690
7 Vrečko na zachytávanie prachu Longlife SB-Longlife RTS/DTS/ETS	pre RTS 400, DTS 400, ETS 125, na zachytávanie prachu a bezprašné odstránenie povysávaného materiálu, možnosť opakovaného vyprázdnenia a odolnosť voči opotrebovaniu vďaka polyesterovému rúnu s vysokou pevnosťou a dlhou životnosťou, balenie pre samoobslužný predaj	28,00 33,60	201693

Opracovávanie povrchov

Systémové príslušenstvo

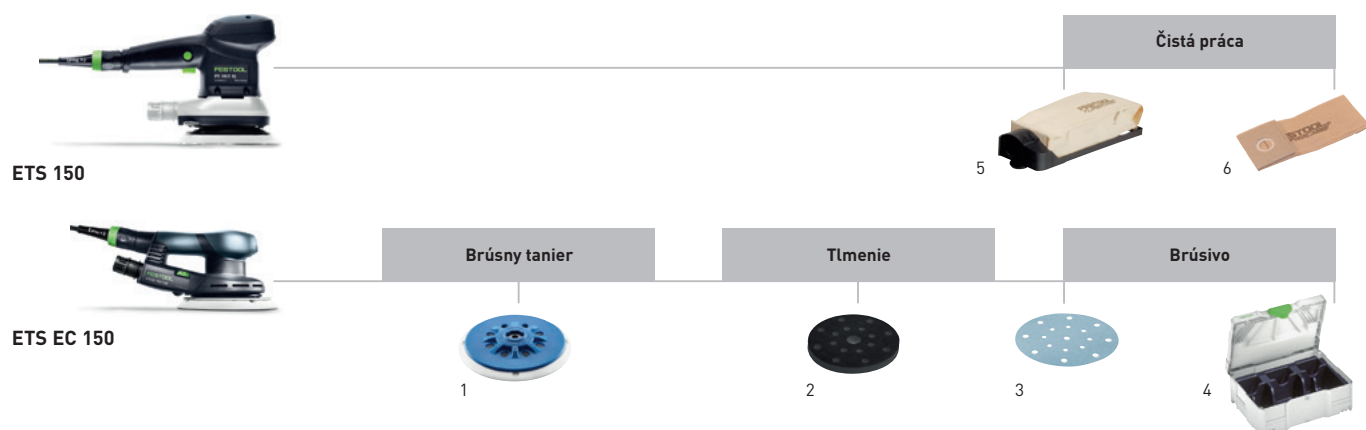

Príslušenstvo pre excentrické brúsky ETS 150, ETS EC 150

Označenie	Opis	Cena €*	Obj. č.
1 Brúsný tanier ST-STF D150/17FT-M8-H-HT	pre ETS 150, ETS EC 150, LEX 150 a WTS 150/7, tvrdé vyhotovenie, vysoká pevnosť hrán, suchý zips odolný voči vysokým teplotám, MULTI-JETSTREAM, na rovné plochy, obsah balenia 1 ks., závit vretena M8, stupeň tvrdosti H-HT, balenie pre samoobslužný predaj	51,80 62,16	498988
Brúsný tanier ST-STF D150/17FT-M8-W-HT	pre ETS 150, ETS EC 150, LEX 150 a WTS 150/7, mäkké vyhotovenie, vysoká pevnosť hrán, suchý zips odolný voči vysokým teplotám, na robustné a univerzálne použitie, MULTI-JETSTREAM, stupeň tvrdosti W-HT, obsah balenia 1 ks., závit vretena M8, balenie pre samoobslužný predaj	51,80 62,16	498987
Brúsný tanier ST-STF D150/17FT-M8-SW	pre ETS 150, ETS EC 150, LEX 150 a WTS 150/7, supermäkké vyhotovenie, pružná štruktúra, na výrazne zaoblené a zakrivené plochy, MULTI-JETSTREAM, závit vretena M8, stupeň tvrdosti SW, obsah balenia 1 ks., balenie pre samoobslužný predaj	51,80 62,16	498986
2 Medzipodložka IP-STF D 150/17 MJ-S2x	pre excentrické brúsky s priemerom 150 mm, ako tlmiaci prvok medzi brúsnym kotúčom a brúsnym tanierom, MULTI-JETSTREAM, optimálna hrúbka na brúsenie karosérií a podobne tvarovaných konštrukčných častí, obsah balenia 2 ks., výška 5 mm, priemer 145 mm, balenie pre samoobslužný predaj	20,30 24,36	499257
Medzipodložka IP-STF D 150/17 MJ	pre excentrické brúsky s priemerom 150 mm, ako tlmiaci prvok medzi brúsnym kotúčom a brúsnym tanierom, MULTI-JETSTREAM, optimálna hrúbka na brúsenie na veľmi zvlnených konštrukčných častiach, výška 15 mm, priemer 145 mm, balenie pre samoobslužný predaj	12,50 15,00	496647
3 Brúsivo	Pozri stranu 132		
4 SYSTAINER T-LOC SYS-STF D150	s vložkou na brúsivo Ø 150 mm, veľkosť Systainera SYS 3 T-LOC, počet priehradiek 10	65,40 78,48	497690
5 Turbofilter (súprava) TFS-ES 150	pre ES 150, ETS 150, pre voľný výhľad a zdravé pracovné prostredie, nie sú vhodné pre ETS EC 125/150, kazeta s filtrom, turbofilter, balenie pre samoobslužný predaj	24,70 29,64	489631
6 Turbofilter TF II-RS/ES/ET/25	pre RS 300, RS 3, RS 200, RS 2, ES 150, ETS 150, ET 2, na vloženie do filtračnej kazety, obsah balenia 25 ks., v kartónovom obale	32,70 39,24	487871
Turbofilter TF II-RS/ES/ET/5	pre RS 300, RS 3, RS 200, RS 2, ES 150, ETS 150, ET 2, na vloženie do filtračnej kazety, obsah balenia 5 ks., balenie pre samoobslužný predaj	8,00 9,60	487779



Vibračná brúska RS 100



Vibračná brúska RS 200



Vibračná brúska RS 300

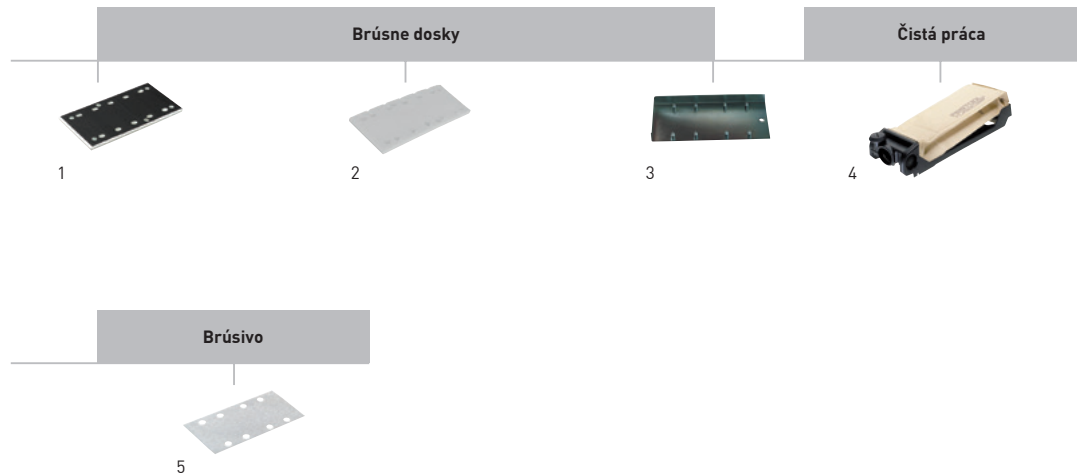

Príslušenstvo pre vibračné brúsky RUTSCHER RS 100, RS 200, RS 300

Označenie	Opis	Cena €*	Obj. č.
1 Brúsna doska StickFix SSH-STF-115x221/10 RS 1 C	pre RS 100 C, RS 1 C, suchý zips StickFix na rýchlu výmenu brúsiva, rozmery 115 x 221 mm, balenie pre samoobslužný predaj	34,50	488226
		41,40	
Brúsna doska SSH-115x221/10-RS 1 C	pre RS 100 C, RS 1 C, na upnutie brúsiva, rozmery 115 x 221 mm, balenie pre samoobslužný predaj	29,80	492310
		35,76	
Brúsna doska StickFix SSH-STF-115x225/10	pre RS 200, RS 2, RS 100, RS 1, suchý zips StickFix na rýchlu výmenu brúsiva, rozmery 115 x 225 mm, balenie pre samoobslužný predaj	34,50	483679
		41,40	
Brúsna doska StickFix SSH-STF-115x225/10-KS	pre RS 200, RS 2, RS 100, RS 1, s chráničom hrán, rozmery 115 x 225 mm, balenie pre samoobslužný predaj	39,00	485648
		46,80	
Brúsna doska StickFix SSH-STF-93x175/8	pre RS 300, RS 3, LRS 93, suchý zips StickFix na rýchlu výmenu brúsiva, rozmery 93 x 175 mm, balenie pre samoobslužný predaj	29,30	483905
		35,16	
Lamelová brúsna doska StickFix SSH-STF-L93x230/0	pre RS 300, RS 3, LRS 93, vyhotovenie lamelovej brúsnej dosky, rozmery 93 x 230 mm, balenie pre samoobslužný predaj	32,50	486371
		39,00	
Trojhanná brúsna doska StickFix SSH-STF-V93x266/14	pre RS 300, RS 3, LRS 93, vyhotovenie brúsnej dosky v tvare žehličky, rozmery 93 x 266 mm, balenie pre samoobslužný predaj	41,90	486418
		50,28	
2 Brúsna doska SSH-115x225/10	pre RS 200, RS 2, RS 100, RS 1, na upnutie brúsiva, rozmery 115 x 225 mm, balenie pre samoobslužný predaj	30,40	489629
		36,48	
Brúsna doska SSH-115x225/10-KS	pre RS 200, RS 2, RS 100, RS 1, s chráničom hrán, na upnutie brúsiva, rozmery 115 x 225 mm, balenie pre samoobslužný predaj	34,00	485647
		40,80	
Brúsna doska SSH-93x175/8	pre RS 300, RS 3, LRS 93, na upnutie brúsiva, rozmery 93 x 175 mm, balenie pre samoobslužný predaj	25,60	489630
		30,72	
3 Dierovač 10L 115x225	pre RS 200, RS 2, RS 100, RS 100 C, RS 1, RS 1 C, HSK 115 x 226, na vytvorenie dierového obrazca Festool, počet otvorov 10, balenie pre samoobslužný predaj	26,60	481523
		31,92	
4 Turbofilter TF-RS 1/5	pre RS 100, RS 1, papierové filtre na turbínové odsávanie, na vloženie do filtračnej kazety, obsah balenia 5 ks., balenie pre samoobslužný predaj	9,30	483674
		11,16	
Turbofilter TF II-RS/ES/ET/25	pre RS 300, RS 3, RS 200, RS 2, ES 150, ETS 150, ET 2, na vloženie do filtračnej kazety, obsah balenia 25 ks., v kartónovom obale	32,70	487871
		39,24	
Turbofilter TF II-RS/ES/ET/5	pre RS 300, RS 3, RS 200, RS 2, ES 150, ETS 150, ET 2, na vloženie do filtračnej kazety, obsah balenia 5 ks., balenie pre samoobslužný predaj	8,00	487779
		9,60	
Turbofilter (súprava) TFS II-ET/RS	pre RS 300, RS 3, RS 200, RS 2, ET 2, pre voľný výhľad a zdravé pracovné prostredie, kazeta s filtrom, 5 x turbofilter, balenie pre samoobslužný predaj	24,70	487780
		29,64	
5 Brúsiwo	Pozri stranu 137		

Opracovávanie povrchov

Systémové príslušenstvo

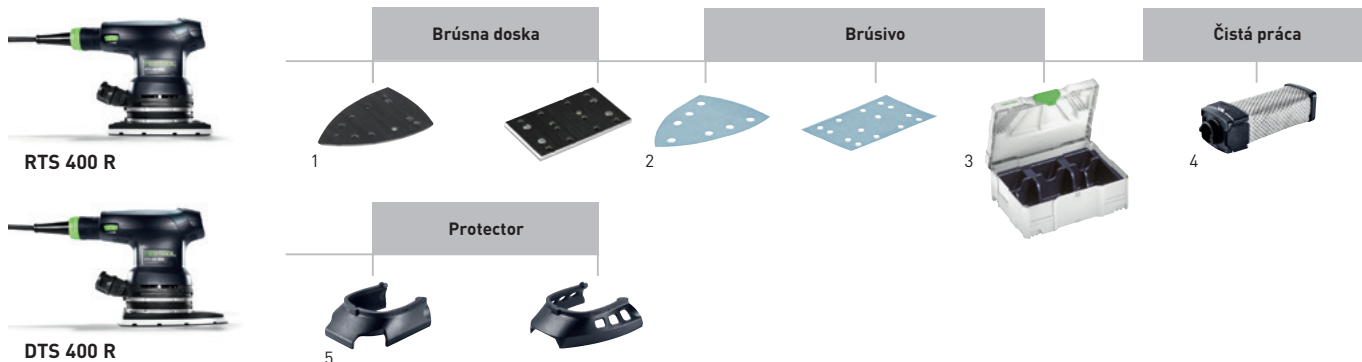

Príslušenstvo pre vibračnú brúsku RTS 400, delta-brúsku DTS 400 R

Označenie	Opis	Cena €*	Obj. č.
1 Brúsna doska StickFix SSH-STF-80x130/8	pre RS 4, perforovaná, s 8 otvormi na odsávanie, rozmery 80 x 130 mm, balenie pre samoobslužný predaj	25,10 30,12	483906
Brúsna doska SSH-80x130/8	pre RS 4, na upnutie brúsiva, rozmery 80 x 130 mm, balenie pre samoobslužný predaj	22,30 26,76	491366
Brúsna doska StickFix SSH-STF-80x130/12	pre RTS 400, RS 400, perforovaná, s 12 otvormi na odsávanie, rozmery 80 x 130 mm, balenie pre samoobslužný predaj	24,60 29,52	489252
Brúsna doska SSH-STF-Delta100x150/7	pre DTS 400, DS 400, na brúsenie až k rohom, rozmery 100 x 150 mm, balenie pre samoobslužný predaj	28,00 33,60	493723
2 Brúsivo	Pozri stranu 135		
3 SYSTAINER T-LOC SYS-STF 80x133	s vložkou na brúsivo 80 x 133 mm, veľkosť Systainera SYS 1 T-LOC, počet priehradiek 6	55,90 67,08	497684
SYSTAINER T-LOC SYS-STF Delta 100x150	s vložkou na brúsivo 100 x 150 mm, veľkosť Systainera SYS 1 T-LOC, počet priehradiek 5	55,90 67,08	497686
SYSTAINER T-LOC SYS-STF-D77/D90/93V	s vložkou na brúsivo Ø 90 mm a brúsivo 93V, veľkosť Systainera SYS 1 T-LOC, počet priehradiek 8	55,20 66,24	497687
4 Vrečko na zachytávanie prachu Longlife SB-Longlife RTS/DTS/ETS	pre RTS 400, DTS 400, ETS 125, na zachytávanie prachu a bezpečné odstránenie povysávaného materiálu, možnosť opakovaného vyprázdnenia a odolnosť voči opotrebovaniu vďaka polyesterovému rámu s vysokou pevnosťou a dlhou životnosťou, balenie pre samoobslužný predaj	28,00 33,60	201693
5 Protector PR RTS-R 80x133	pre RTS 400 REQ, na šetrné brúsenie pozdĺž okeníc, rámov a výplní, na ochranu brúsnej pätky a obrobku, balenie pre samoobslužný predaj	10,20 12,24	201691
Protector PR DTS-R 100x150	pre DTS 400 REQ, na šetrné brúsenie pozdĺž okeníc, rámov a výplní, na ochranu brúsnej pätky a obrobku, balenie pre samoobslužný predaj	10,20 12,24	201692



DUPLEX LS 130

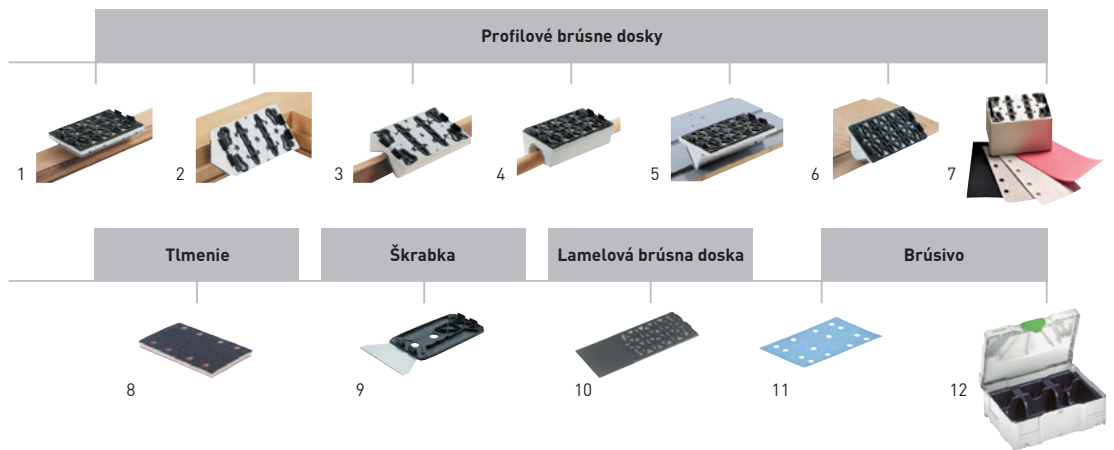

Príslušenstvo lineárnej brúsky DUPLEX LS 130

Označenie	Opis	Cena €*	Obj. č.
1 Brúsna doska rovná SSH-STF-LS130-F	štandardné vyhotovenie, rozmery 80 x 130 mm, balenie pre samoobslužný predaj	28,70 34,44	490161
2 Profilová doska polodrážková SSH-STF-LS130-90 GR	90 stupňov, rozmery 80 x 130 mm, balenie pre samoobslužný predaj	31,10 37,32	490162
3 Profilová doska zaoblená SSH-STF-LS130-R6KV	polomer R6 konkávny, rozmery 80 x 130 mm, balenie pre samoobslužný predaj	31,10 37,32	490163
Profilová doska zaoblená SSH-STF-LS130-R10KV	polomer R10 konkávny, rozmery 80 x 130 mm, balenie pre samoobslužný predaj	31,10 37,32	491197
4 Profilová doska zaoblená SSH-STF-LS130-R18KV	polomer R18 konkávny, rozmery 80 x 130 mm, balenie pre samoobslužný predaj	31,10 37,32	490164
Profilová doska zaoblená SSH-STF-LS130-R25KV	polomer R25 konkávny, rozmery 80 x 130 mm, balenie pre samoobslužný predaj	31,10 37,32	490165
5 Profilová doska V-drážka SSH-STF-LS130-V10	10 mm, rozmery 80 x 130 mm, balenie pre samoobslužný predaj	31,10 37,32	490166
6 Profilová doska zaoblená SSH-STF-LS130-R10KX	polomer R10 konvexný, rozmery 80 x 130 mm, balenie pre samoobslužný predaj	31,10 37,32	491198
Profilová doska zaoblená SSH-STF-LS130-R25KX	polomer R25 konvexný, rozmery 80 x 130 mm, balenie pre samoobslužný predaj	31,10 37,32	490167
7 Súprava na montáž vlastnými prostriedkami SSH-STF-LS130 Kit	súprava na vytváranie ľubovoľnej profilovej dosky, balenie pre samoobslužný predaj	44,60 53,52	490780
8 Medzipodložka IP-STF-80x133/12-STF LS130/2	tlmiaci prvok medzi brúsnu doskou a brúsim, rozmery 80 x 133 mm, obsah balenia 2 ks., balenie pre samoobslužný predaj	12,50 15,00	490160
9 Škrabka SSH-LS130-B100	na odstraňovanie povrchových vrstiev, šírka 100 mm, balenie pre samoobslužný predaj	22,90 27,48	491199
10 Lamelová brúsna doska dlhá SSH-STF-LS130-LL195	na podbrusovanie kovaní a lamiel, rozmery 80 x 195 mm, balenie pre samoobslužný predaj	18,00 21,60	491861
11 Brúsivo	Pozri stranu 135		
12 SYSTAINER T-LOC SYS-STF 80x133	s vložkou na brúsivo 80 x 133 mm, veľkosť Systainera SYS 1 T-LOC, počet priehradiek 6	55,90 67,08	497684

Opracovávanie povrchov

Systémové príslušenstvo



RAS 180

Brúsny tanier

1



Brúsivo

2



Prídavná rukoväť

3



Príslušenstvo pre rotačnú brúsku RAS 180

Označenie	Opis	Cena €*	Obj. č.
1 Brúsny tanier ST-STF-D180/0-M14 W	pre RAS 180, mäkké vyhotovenie, na univerzálne použitie na rovných a zvlneých plochách, závit vretena M14, balenie pre samoobslužný predaj	45,60 54,72	485253
Brúsny tanier ST-D180/0-M14/2F	pre RAS 180, pre fíbrové kotúče Ø 180 mm, závit vretena M14, balenie pre samoobslužný predaj	45,60 54,72	485296
2 Brúsivo	Pozri stranu 134		
3 Prídavná rukoväť ZG-RAS/RO	pre RO 150, RAS, WTS 150, v kartónovom obale	7,80 9,36	487865

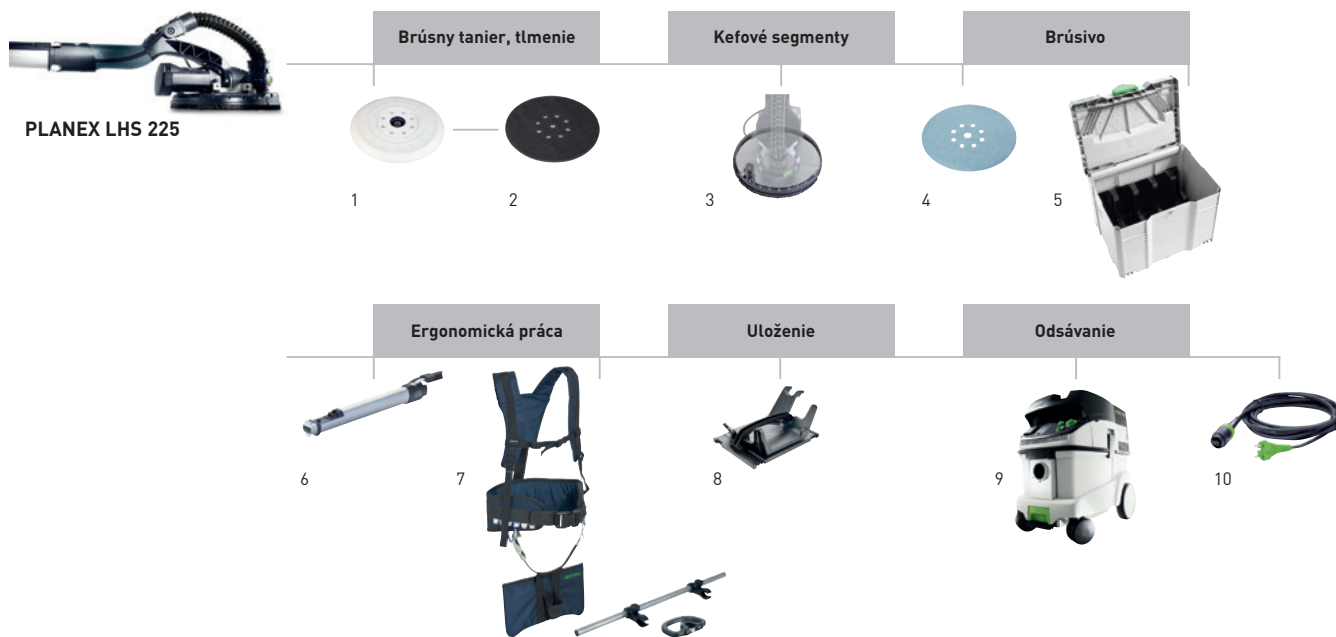

Príslušenstvo brúsky s dlhým krkom PLANEX LHS 225

Označenie	Opis	Cena €*	Obj. č.
1 Brúsny tanier ST-STF-D215/8-LHS 225-HT	suchý zips odolný voči vysokým teplotám, na univerzálne použitie na rovných plochách, na hrubé použitie, priemer 215 mm, balenie pre samoobslužný predaj	96,00 115,20	495168
Brúsny tanier ST-STF-D215/8-IP-LHS 225	na univerzálne použitie, mimoriadne vhodné na zvltné plochy, vrátane 2 medzipodložiek, priemer 215 mm, balenie pre samoobslužný predaj	107,20 128,64	496106
2 Medzipodložka IP-STF-D215/8/2x	ako tlmiaci prvok medzi brúsnym kotúčom a brúsnym tanierom, používa sa s brúsnym tanierom 496106, výška 5 mm, priemer 215 mm, obsah balenia 2 ks., balenie pre samoobslužný predaj	29,10 34,92	496140
3 Kefový segment BS-LHS 225	pre brúsku s dlhým krkom PLANEX, odnímateľná časť kefovkej vložky brúsnej hlavy PLANEX LHS 225 EQ, balenie pre samoobslužný predaj	25,80 30,96	495166
Kefová vložka BE-LHS 225	pre brúsku s dlhým krkom PLANEX, ako náhrada za opotrebovanú kefovú vložku, balenie pre samoobslužný predaj	37,10 44,52	495167
4 Brúsivo	Pozri stranu 134		
5 SYSTAINER T-LOC SYS-STF D225	s vložkou na brúsivo Ø 225 mm, počet priehradiek 3, veľkosť Systainera SYS 4 T-LOC	69,50 83,40	497691
6 Predĺženie VL-LHS 225	pre brúsku s dlhým krkom PLANEX, rýchle predĺženie brúsky PLANEX pri použití na vysokých stropoch, dĺžka 500 mm, balenie pre samoobslužný predaj	190,20 228,24	495169
7 Nosič TG-LHS 225	pre brúsku s dlhým krkom PLANEX, pomoc pri brúsení stropov, prídavná rukoväť, v kontajneri SYSTAINER SYS MAXI	254,00 304,80	496911
Prídavná rukoväť ZG-LHS 225	na náradie PLANEX a nosič, v kartónovom obale	47,20 56,64	496916
8 Držiak nástroja WHR-CT 36-LHS 225	pre CT 36 PLANEX, s praktickým držiakom, na odkladanie náradia PLANEX, v kartónovom obale	101,00 121,20	495964
9 Mobilné vysávače CT AC	Pozri stranu 309		
10 Kábel náhradného prvku (dielca) H05 RN-F/4 EU PLANEX	pre brúsku s dlhým krkom PLANEX, vďaka predĺženej káblovej priechodke sa hodí najmä na použitie s náradím PLANEX LHS 225, napríklad na brúsenie v suchých stavbách, gumový kábel 240 V plug it, dĺžka 4 m, balenie pre samoobslužný predaj	20,30 24,36 5,08 / 1 m 6,09 / 1 m	499819

Opracovávanie povrchov

Systémové príslušenstvo



BS 75



BS 105

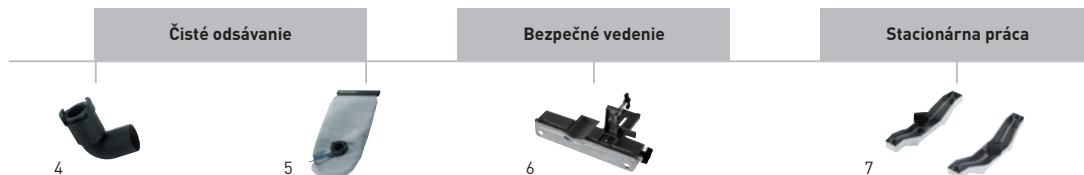

CMS-MOD BS 120

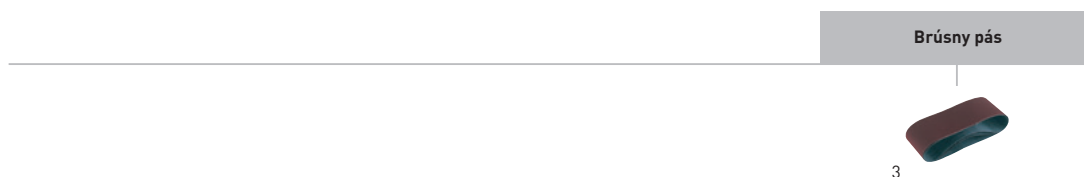

Príslušenstvo pre pásové brúsky BS 75, BS 105

Označenie	Opis	Cena €*	Obj. č.
1 Brúsna podložka SU/GG-BS 75	pre BS 75, textilná/grafitová, obsah balenia 2 ks., balenie pre samoobslužný predaj	13,80 16,56	490823
Brúsna podložka SU/KM-BS 75	pre BS 75, korková/kovová na hrubé brúsenie, obsah balenia 1 ks., balenie pre samoobslužný predaj	9,70 11,64	490824
Brúsna podložka SU/GG-BS 105	pre BS 105, textilná/grafitová, obsah balenia 2 ks., balenie pre samoobslužný predaj	15,60 18,72	490825
Brúsna podložka SU/KM-BS 105	pre BS 105, korková/kovová na hrubé brúsenie, obsah balenia 1 ks., balenie pre samoobslužný predaj	11,20 13,44	490826
2 Brúsny rám FSR-BS 75	pre BS 75, rýchla montáž bez náradia, upevňovací diel, obsah balenia 1 ks., v kartónovom obale	165,00 198,00	490827
Brúsny rám FSR-BS 105	pre BS 105, rýchla montáž bez náradia, upevňovací diel, obsah balenia 1 ks., v kartónovom obale	207,50 249,00	490828
3 brúsny pás	Pozri stranu 139		
4 Odsávací adaptér AA-BS 75/105	pre BS 75, BS 105, na pripojenie hadice odsávania na pásovú brúsku, balenie pre samoobslužný predaj	15,60 18,72	490818
5 Vrecko na prach AS-BS 75/105	pre BS 75, BS 105, v kartónovom obale	30,30 36,36	490819
6 Pozdĺžny doraz LA-BS 75/105	pre BS 75, BS 105, umožňuje flexibilné obrusovanie obrobkov, v kartónovom obale	36,40 43,68	490821
7 Neprenosné zariadenie SE-BS 75/105	pre BS 75, BS 105, obsah balenia 2 ks., v kartónovom obale	27,50 33,00	490820

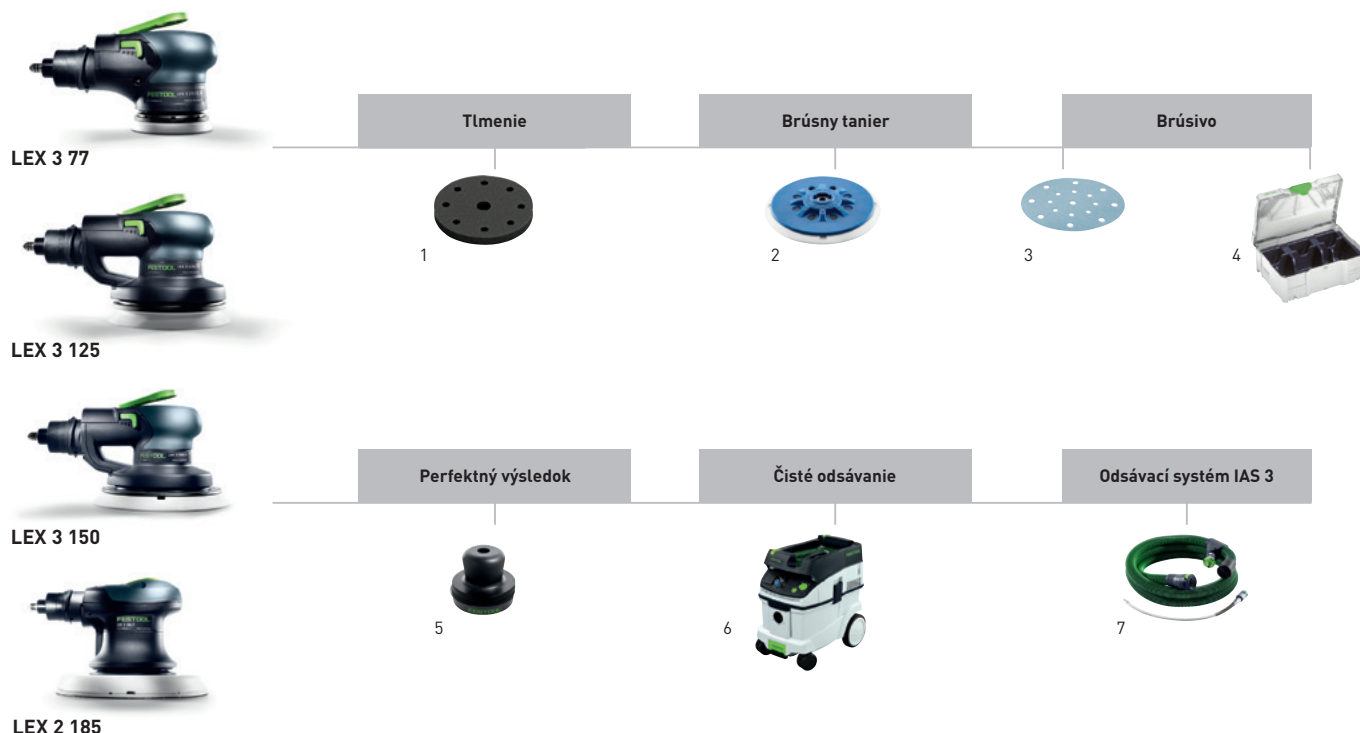

Príslušenstvo pre pneumatické brúsky LEX 3 77, LEX 3 125, LEX 3 150, LEX 2 185

Označenie	Opis	Cena €*	Obj. č.
1 Medzipodložka IP-STF-D77/6	pre LEX 3 77, ako tlmiaci prvok medzi brúsnym kotúčom a brúsnym tanierom, výška 10 mm, priemer 77 mm, obsah balenia 2 ks., balenie pre samoobslužný predaj	17,50 21,00	498818
Medzipodložka IP-STF-D120/8-J	na brúsenie zakrivených dielov a najjemnejšie brúsenie pomocou excentrickej brúsky Ø 125 mm, ako tlmiaci prvok medzi brúsnym kotúčom a brúsnym tanierom, MULTI-JETSTREAM, obsah balenia 1 ks., výška 15 mm, priemer rozstupovej kružnice 90 mm, priemer 120 mm, balenie pre samoobslužný predaj	10,00 12,00	492271
Medzipodložka IP-STF D 150/17 MJ-S2x	pre excentrické brúsky s priemerom 150 mm, ako tlmiaci prvok medzi brúsnym kotúčom a brúsnym tanierom, MULTI-JETSTREAM, optimálna hrúbka na brúsenie karosérií a podobne tvarovaných konštrukčných častí, obsah balenia 2 ks., výška 5 mm, priemer 145 mm, balenie pre samoobslužný predaj	20,30 24,36	499257
Medzipodložka IP-STF D 150/17 MJ	pre excentrické brúsky s priemerom 150 mm, ako tlmiaci prvok medzi brúsnym kotúčom a brúsnym tanierom, MULTI-JETSTREAM, optimálna hrúbka na brúsenie na veľmi zvlnených konštrukčných častiach, výška 15 mm, priemer 145 mm, balenie pre samoobslužný predaj	12,50 15,00	496647
2 Brúsny tanier ST-STF-D77/6-M5 W	pre LEX 3 77, mäkké vyhotovenie, na robustné a univerzálne použitie, stupeň tvrdosti W, priemer 77 mm, závit vretena M5, obsah balenia 1 ks., balenie pre samoobslužný predaj	29,30 35,16	498694
Brúsny tanier ST-STF 125/8-M8-J H	pre ETS EC 125, LEX 125, tvrdé vyhotovenie, vysoká pevnosť hrán, suchý zips odolný voči vysokým teplotám, na rovné plochy a úzke hrany, JETSTREAM, závit vretena M8, stupeň tvrdosti H-HT, obsah balenia 1 ks., balenie pre samoobslužný predaj	48,60 58,32	492284
Brúsny tanier ST-STF 125/8-M8-J W-HT	pre ETS EC 125, LEX 125, mäkké vyhotovenie, suchý zips odolný voči vysokým teplotám, na univerzálne použitie na rovných a zvlnených plochách, JETSTREAM, obsah balenia vit vretena M8, stupeň tvrdosti W-HT, balenie pre samoobslužný predaj	48,60 58,32	492286
Brúsny tanier ST-STF 125/8-M8-J SW	pre ETS EC 125, LEX 125, supermäkké vyhotovenie, pružná štruktúra, na výrazne zaoblené a zakrivené plochy, JETSTREAM, stupeň tvrdosti SW, obsah balenia 1 ks., závit vretena M8, balenie pre samoobslužný predaj	48,60 58,32	492288
Brúsny tanier ST-STF D150/17FT-M8-SW	pre ETS 150, ETS EC 150, LEX 150 a WTS 150/7, supermäkké vyhotovenie, pružná štruktúra, na výrazne zaoblené a zakrivené plochy, MULTI-JETSTREAM, závit vretena M8, stupeň tvrdosti SW, obsah balenia 1 ks., balenie pre samoobslužný predaj	51,80 62,16	498986
Brúsny tanier ST-STF D150/17FT-M8-W-HT	pre ETS 150, ETS EC 150, LEX 150 a WTS 150/7, mäkké vyhotovenie, vysoká pevnosť hrán, suchý zips odolný voči vysokým teplotám, na robustné a univerzálne použitie, MULTI-JETSTREAM, stupeň tvrdosti W-HT, obsah balenia 1 ks., závit vretena M8, balenie pre samoobslužný predaj	51,80 62,16	498987
Brúsny tanier ST-STF D150/17FT-M8-H-HT	pre ETS 150, ETS EC 150, LEX 150 a WTS 150/7, tvrdé vyhotovenie, vysoká pevnosť hrán, suchý zips odolný voči vysokým teplotám, MULTI-JETSTREAM, na rovné plochy, obsah balenia 1 ks., závit vretena M8, stupeň tvrdosti H-HT, balenie pre samoobslužný predaj	51,80 62,16	498988
Brúsny tanier ST-STF-D185/16-M8 W	mäkké vyhotovenie, na univerzálne použitie na rovných a zvlnených plochách, závit vretena M8, stupeň tvrdosti W, obsah balenia 1 ks., balenie pre samoobslužný predaj	58,00 69,60	490514
Brúsny tanier ST-STF-D185/16-M8 SW	pružná štruktúra, supermäkké vyhotovenie, na výrazne zaoblené a zakrivené plochy, závit vretena M8, stupeň tvrdosti SW, obsah balenia 1 ks., balenie pre samoobslužný predaj	58,00 69,60	490526
3 Brúsivo	Pozri stranu 128		

Opracovávanie povrchov

Systémové príslušenstvo

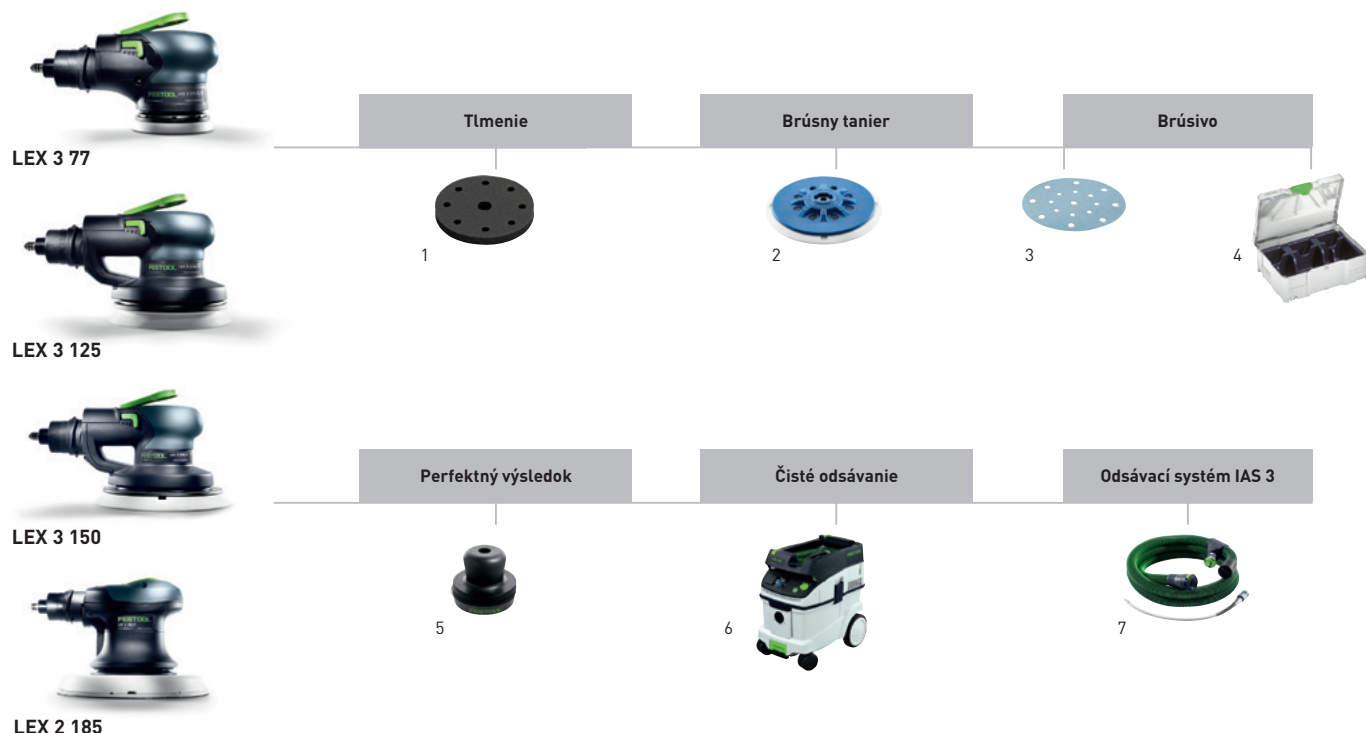

Príslušenstvo pre pneumatické brúsky LEX 3 77, LEX 3 125, LEX 3 150, LEX 2 185

Označenie	Opis	Cena €*	Obj. č.
4 SYSTAINER T-LOC SYS-STF-D77/D90/93V	s vložkou na brúsivo Ø 90 mm a brúsivo 93V, veľkosť Systainera SYS 1 T-LOC, počet priehradiek 8	55,20 66,24	497687
SYSTAINER T-LOC SYS-STF D125	s vložkou na brúsivo Ø 125 mm, veľkosť Systainera SYS 1 T-LOC, počet priehradiek 5	55,90 67,08	497685
SYSTAINER T-LOC SYS-STF D150	s vložkou na brúsivo Ø 150 mm, veľkosť Systainera SYS 3 T-LOC, počet priehradiek 10	65,40 78,48	497690
5 Kontrolný čierny prach HB-Set	pre optickú kontrolu povrchu pred brúsením, poloautomatický blok, 2 kartuše kontrolného čierneho prachu (po 30 g), v kartónovom obale	37,10 44,52	495939
Plniace kartuše 2x30 g	balenie s náplňou pre súpravu HB s čiernou kontrolnou farbou (2 x 30 g), v kartónovom obale	17,30 20,76 28,89 / 100 g 34,67 / 100 g	495940
6 Mobilné vysávače CT	Pozri stranu 296		
7 IAS – hadica IAS 3	Pozri stranu 124		
Prípojka IAS IAS 3-SD	pre LEX 3, LEX 2, LRS, na priame pripojenie pneumatickej brúsky Festool na vedenie stlačeného vzduchu (bez odsávania), dĺžka 90 mm, v kartónovom obale	69,60 83,52	497214
Hadica na stlačený vzduch D 12,4 x 5m	pre LEX 3, LEX 2, LRS, IAS 3-SD, na pripojenie stroja je potrebná prípojka IAS 3-SD, dĺžka 5 m, v kartónovom obale	59,60 71,52 11,92 / 1 m 14,30 / 1 m	497215
IAS – dvojitá prípojka IAS 3-DA-CT	pre LEX 3, LEX 2, LRS, vysávače CT (nie CT 11/MINI/MIDI), na súčasné pripojenie dvoch kusov pneumatického náradia s prípojkou IAS 2 a/alebo IAS 3 na odsávacie zariadenie Festool, nehodí sa pre vysávače kategórie M, v kartónovom obale	78,60 94,32	497284
Adaptér AD-IAS/D 36	upozornenie: použitie hadíc IAS 2/IAS 3 na priame odsávanie nečistôt bez tohto adaptéra vedie k poškodeniu hadice a pneumatického náradia spôsobenému usadeninami nečistôt v miestach spojení, pri použití sacích dýz D 36 s hadicami IAS 2/IAS 3, vo vrecku	49,70 59,64	488418
Adaptér IAS-ZA	pre centrálné odsávacie zariadenia, odsávacie ramená Rupes, IVO, Herkules a energetické hniezda Rupes, gumová objímka na pripojenie pneumatického náradia IAS 2 pomocou prípojky IAS 2, vnútorný Ø 49/57 mm, vonkajší Ø 59/75 mm, v kartónovom obale	58,10 69,72	489222
Prípojovací nátrubok IAS 3-B1	pre LEX 3, LEX 2, LRS, na pripojenie hadice IAS 3/IAS 3 light na vysávač SRM 70/SRM 312 B1, balenie pre samoobslužný predaj	12,50 15,00	499024
Adaptér IAS 3-FA	pre LEX 3, LEX 2, LRS, na pripojenie hadice IAS 3/IAS 3 light na prípojku energie EAA alebo odsávaciu turbínu Herkules, priemer kónusu 47,5 – 51,8 mm, balenie pre samoobslužný predaj	28,10 33,72	499025
Prípojka IAS IAS-S-ZA/Herkules	na pripojenie sacích hadíc IAS 2 na centrálné odsávacie zariadenia System Herkules, s posuvným uzáverom, v kartónovom obale	120,30 144,36	490605
Čistiaci a mazací olej LFC 9022/50	pre LEX, LRS, špeciálny olej na úpravu tlakového vzduchu, 50 ml, v plastovej fľaši	4,80 5,76 9,60 / 100 ml 11,52 / 100 ml	201077
Čistiaci a mazací olej LFC 9022/1000	pre LEX, LRS, špeciálny olej na úpravu tlakového vzduchu, 1 liter, v plastovej fľaši	34,40 41,28 34,40 / 1 l 41,28 / 1 l	201076



LRS 93



LRS 400



Príslušenstvo pre pneumatické vibračné brúsky LRS 93, LRS 400



Označenie	Opis	Cena €*	Obj. č.
1 Brúsna doska StickFix SSH-STF-93x175/8	pre RS 300, RS 3, LRS 93, suchý zips StickFix na rýchlu výmenu brúsiva, rozmery 93 x 175 mm, balenie pre samoobslužný predaj	29,30	483905
	pre RS 300, RS 3, LRS 93, na upnutie brúsiva, rozmery 93 x 175 mm, balenie pre samoobslužný predaj	35,16	
	pre RS 300, RS 3, LRS 93, na upnutie brúsiva, rozmery 93 x 175 mm, balenie pre samoobslužný predaj	25,60	489630
	pre RS 300, RS 3, LRS 93, vyhotovenie brúsnej dosky v tvare žehličky, rozmery 93 x 266 mm, balenie pre samoobslužný predaj	30,72	
Trojhranná brúsna doska StickFix SSH-STF-V93x266/14	pre RS 300, RS 3, LRS 93, vyhotovenie brúsnej dosky v tvare žehličky, rozmery 93 x 266 mm, balenie pre samoobslužný predaj	41,90	486418
Brúsna doska SSH-STF-80x400/17	pre LRS 400, HSK 80x400, HSK 80x200, mäkká, rozmery 80 x 400 mm, stupeň tvrdosti W, obsah balenia 1 ks., balenie pre samoobslužný predaj	50,28	
		64,00	493140
		76,80	
2 Brúsivo	Pozri stranu 137		
3 Mobilné vysávače CT	Pozri stranu 296		
4 IAS – hadica IAS 3	Pozri stranu 124		
Prípojka IAS IAS 3-SD	pre LEX 3, LEX 2, LRS, na priame pripojenie pneumatickej brúsky Festool na vedenie stlačeného vzduchu (bez odsávania), dĺžka 90 mm, v kartónovom obale	69,60	497214
		83,52	
Hadica na stlačený vzduch D 12,4 x 5m	pre LEX 3, LEX 2, LRS, IAS 3-SD, na pripojenie stroja je potrebná prípojka IAS 3-SD, dĺžka 5 m, v kartónovom obale	59,60	497215
		71,52	
		11,92 / 1 m	
		14,30 / 1 m	
IAS – dvojitá prípojka IAS 3-DA-CT	pre LEX 3, LEX 2, LRS, vysávače CT (nie CT 11/MINI/MIDI), na súčasné pripojenie dvoch kusov pneumatického náradia s prípojkou IAS 2 a/alebo IAS 3 na odsávacie zariadenie Festool, nehodí sa pre vysávače kategórie M, v kartónovom obale	78,60	497284
		94,32	
Adaptér AD-IAS/D 36	upozornenie: použitie hadíc IAS 2/IAS 3 na priame odsávanie nečistôt bez tohto adaptéra vedie k poškodeniu hadice a pneumatického náradia spôsobenému usadeninami nečistôt v miestach spojení, pri použití sacích dýz D 36 s hadicami IAS 2/IAS 3, vo vrecku	49,70	488418
		59,64	
Adaptér IAS-ZA	pre centrálné odsávacie zariadenia, odsávacie ramená Rupes, IVO, Herkules a energetické hniezda Rupes, gumová objímka na pripojenie pneumatického náradia IAS 2 pomocou prípojky IAS 2, vnútorný Ø 49/57 mm, vonkajší Ø 59/75 mm, v kartónovom obale	58,10	489222
		69,72	
Pripojovací nátrubok IAS 3-B1	pre LEX 3, LEX 2, LRS, na pripojenie hadice IAS 3/IAS 3 light na vysávač SRM 70/SRM 312 B1, balenie pre samoobslužný predaj	12,50	499024
		15,00	
Adaptér IAS 3-FA	pre LEX 3, LEX 2, LRS, na pripojenie hadice IAS 3/IAS 3 light na prípojku energie EAA alebo odsávaciu turbínu Herkules, priemer kónusu 47,5 – 51,8 mm, balenie pre samoobslužný predaj	28,10	499025
		33,72	
Prípojka IAS IAS-S-ZA/Herkules	na pripojenie sacích hadíc IAS 2 na centrálné odsávacie zariadenia System Herkules, s posuvným uzáverom, v kartónovom obale	120,30	490605
		144,36	
Čistiaci a mazací olej LFC 9022/50	pre LEX, LRS, špeciálny olej na úpravu tlakového vzduchu, 50 ml, v plastovej fľaši	4,80	201077
		5,76	
		9,60 / 100 ml	
		11,52 / 100 ml	
Čistiaci a mazací olej LFC 9022/1000	pre LEX, LRS, špeciálny olej na úpravu tlakového vzduchu, 1 liter, v plastovej fľaši	34,40	201076
		41,28	
		34,40 / 1 l	
		41,28 / 1 l	

* Odporúčaná predajná cena výrobcu. Ceny predajcov sa môžu líšiť. Bez DPH. S DPH.

Opracovávanie povrchov

Systémové príslušenstvo

Hadice IAS 3

	Typ	Cena €*	Obj. č.
 <p>IAS – hadica pre LEX 3, LEX 2, LRS, antistatické vyhotovenie, podľa DIN IEC 312, zvodový odpor (DIN IEC 312) <1 mΩ/m, teplotná odolnosť do + 70°C, Ø hadice 44 mm, v kartónovom obale</p> <p>na pripojenie pneumatickej brúsky Festool k mobilnému vysávaču Festool alebo k prípojke energie/odsávania, dĺžka 3,5 m</p>	IAS 3-3500 AS	244,40 293,28 69,83 / 1 m 83,79 / 1 m	497208
	IAS 3-5000 AS	289,10 346,92 57,82 / 1 m 69,38 / 1 m	497209
	IAS 3-7000 AS	373,10 447,72 53,30 / 1 m 63,96 / 1 m	497210
	IAS 3-10000 AS	575,90 691,08 57,59 / 1 m 69,11 / 1 m	497211
	IAS – hadica		
 <p>IAS – hadica pre LEX 3, LEX 2, LRS, antistatické vyhotovenie, podľa DIN IEC 312, zvodový odpor (DIN IEC 312) <1 mΩ/m, teplotná odolnosť do + 70°C, Ø hadice 37 mm, v kartónovom obale</p> <p>na pripojenie pneumatickej brúsky Festool k mobilnému vysávaču Festool alebo k prípojke energie/odsávania, dĺžka 3,5 m</p>	IAS 3 light 3500 AS	214,00 256,80 61,14 / 1 m 73,37 / 1 m	497478
	IAS 3 light 5000 AS	252,10 302,52 50,42 / 1 m 60,50 / 1 m	497213
	IAS 3 light 7000 AS	307,00 368,40 43,86 / 1 m 52,63 / 1 m	497479
	IAS 3 light 10000 AS	475,00 570,00 47,50 / 1 m 57,00 / 1 m	497480
	upozornenie: nie pre kombináciu CT/SR plus ASA, na pripojenie pneumatickej brúsky Festool k prípojke energie/odsávania Festool, dĺžka 10 m		

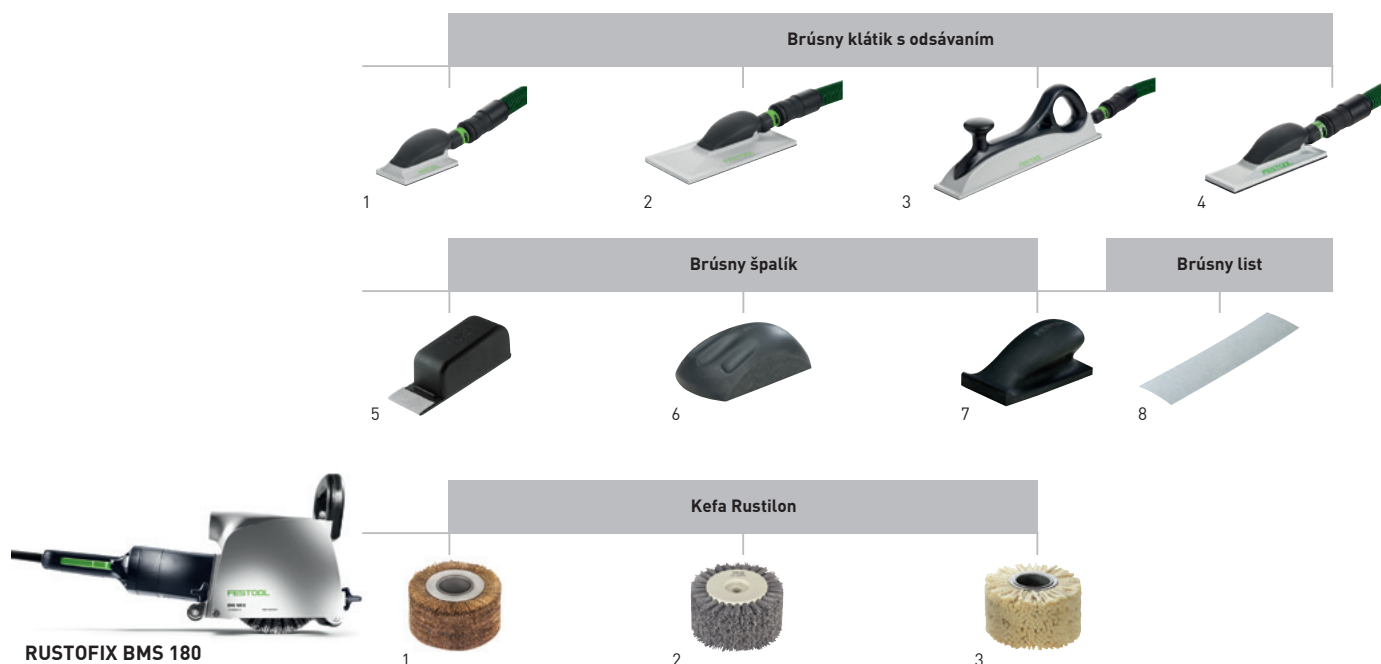

Príslušenstvo pre ručné brúsenie

Označenie	Opis	Cena €*	Obj. č.
1 Brúsny špalík HSK-A 80x130	vhodné brúsivo 80 x 133 mm, adaptér na hadicu Festool, obtokový adaptér, vonkajší Ø rozhrania na pripojenie hadice s adaptérom/bez adaptéra mm, hmotnosť 0,19 kg, v kartónovom obale	60,30 72,36	496962
2 Brúsny špalík HSK-A 115x226	vhodné brúsivo 115 x 228 mm, adaptér na hadicu Festool, obtokový adaptér, vonkajší Ø rozhrania na pripojenie hadice s adaptérom/bez adaptéra mm, hmotnosť 0,28 kg, v kartónovom obale	114,40 137,28	496963
3 Brúsny špalík HSK-A 80x400	vhodné brúsivo 80 x 400 mm, adaptér na hadicu Festool, obtokový adaptér, vonkajší Ø rozhrania na pripojenie hadice s adaptérom/bez adaptéra mm, hmotnosť 0,52 kg, v kartónovom obale	126,40 151,68	496964
4 Brúsny špalík HSK-A 80x200	vhodné brúsivo 80 x 400 mm (na delenie), adaptér na hadicu Festool, obtokový adaptér, hmotnosť 0,2 kg, vonkajší Ø rozhrania na pripojenie hadice s adaptérom/bez adaptéra mm, v kartónovom obale	90,40 108,48	496965
Doštičky na ručné brúsenie HSK-A-Set	vhodné brúsivo 80 x 133 mm, 115 x 228 mm, 80 x 400 mm, adaptér na hadicu Festool, HSK-A 80 x 130, obtokový adaptér, HSK-A 80 x 200, HSK-A 80 x 400, HSK-A 115 x 226, v kartónovom obale	312,30 374,76	497101
5 Brúsny špalík HSK-STF-46x178	na upevnenie brúsneho papiera StickFix 46 x 178 mm, balenie pre samoobslužný predaj	11,70 14,04	583129
6 Brúsny špalík HSK-D 150 W	mäkká, na upevnenie brúsnych kotúčov StickFix Ø 150 mm, balenie pre samoobslužný predaj	21,10 25,32	495965
Brúsny špalík HSK-D 150 H	tvrdá, na upevnenie brúsnych kotúčov StickFix Ø 150 mm, balenie pre samoobslužný predaj	22,50 27,00	495966
7 Brúsny špalík HSK 80x133 H	tvrdá, na upevnenie brúsneho pásu StickFix 80 x 133 mm, balenie pre samoobslužný predaj	22,50 27,00	495967
8 Brúsivo	Pozri stranu 141		

Príslušenstvo pre RUSTOFIX BMS 180

Označenie	Opis	Cena €*	Obj. č.
1 Rustikálne kefy LD 85	pre BMS 180, zo spletaného ocelového drôtu, základné teleso z ocele, na štruktúrovanie, vonkajší priemer 150 mm, šírka 85 mm, Ø otvoru 50 mm, v kartónovom obale	167,40 200,88	411549
2 Rustikálne kefy KB 85	pre BMS 180, plastové štetiny so zaliatym brúsimom K80, základné teleso zo vstrekovaného plastu, na medzivýbrus, vonkajší priemer 150 mm, šírka 85 mm, Ø otvoru 16 / 30 mm, v kartónovom obale	153,50 184,20	411969
3 Rustikálne kefy BG 80	pre BMS 180, so sisalovými štetinami, základné teleso z ocele, na vyhladzovanie a čistenie, vonkajší priemer 150 mm, šírka 80 mm, Ø otvoru 50 mm, v kartónovom obale	124,60 149,52	411887

Opracovávanie povrchov

Brúsivo

Presvedčí nielen na papieri, ale aj v dielni.

So systémom Festool môžete mať istotu, že vám bude pre každé náradie a každú aplikáciu k dispozícii optimálne brúsivo. Pritom platí základné pravidlo: čím lepšie sú prispôbené brúsivo, brúsny tanier a náradie, tým efektívnejšie a hospodárnejšie dosiahnete pracovný výsledok

Žiadne vylamovanie brúsnych prvkov.

Dvojvrstvé spájanie brúsnych prvkov je vykonané pomocou veľmi odolnej flexibilnej a teplotodolnej kombinácii umelej živice. Tak sa zabráni predčasnému vylomeniu brúsnych prvkov.

Zrornosť bez opotrebovovania.

Materiál brúsnych prvkov je veľmi tvrdý a napriek tomu húževnatý. Brúsne prvky si preto zachovávajú svoj tvar aj pri tom najtvrdšom použití a starajú sa o vynikajúci úberový výkon.

Dlhšia trvanlivosť.

Zvláštne spojenie brúsnych prvkov, viazanie a povrchová geometria spôsobujú neskoršie zanášanie brúsiva. Pri brúsive Festool Platin 2, Titan 2 a Granat sa trvanlivosť ešte dodatočne zvyšuje použitím vrstvy, ktorá odpuďuje prach.

Rovnomerný výbrus.

Rovnako tvarované brúsne prvky zabezpečujú rovnomernú hĺbku brúsenia. Výsledok: čistý výbrus, menej dodatočného opracovávanía a tým aj pozoruhodná úspora času.

Flexibilný a stabilný nosný materiál.

V závislosti od konkrétnej požiadavky používa firma Festool flexibilný nosný materiál z papiera, bavlny alebo umelohmotných vlákien. Impregnácia má veľmi dobrú priľnavosť k nosnému materiálu a viazanie. Materiál pritom zostáva extrémne flexibilný a prechody sú brúsené mätko.

Najlepšie časy výmeny – systém StickFix.

Brúsivá Festool sa vymieňajú bez lepenia a bez upínania: jednoducho stiahnete a ďalšie pritlačíte. Systém suchého zipsu drží spoľahlivo a bez šmykania, ale dá sa ľahko uvoľniť.

Lepšie odsávanie.

Patentované princípy technológie Jetstream a MULTI-JETSTREAM zvyšujú trvanlivosť brúsnych prvkov vďaka intenzívnemu odsávaniu. Technológiu MULTI-JETSTREAM si môžete podrobne pozrieť na strane 127.

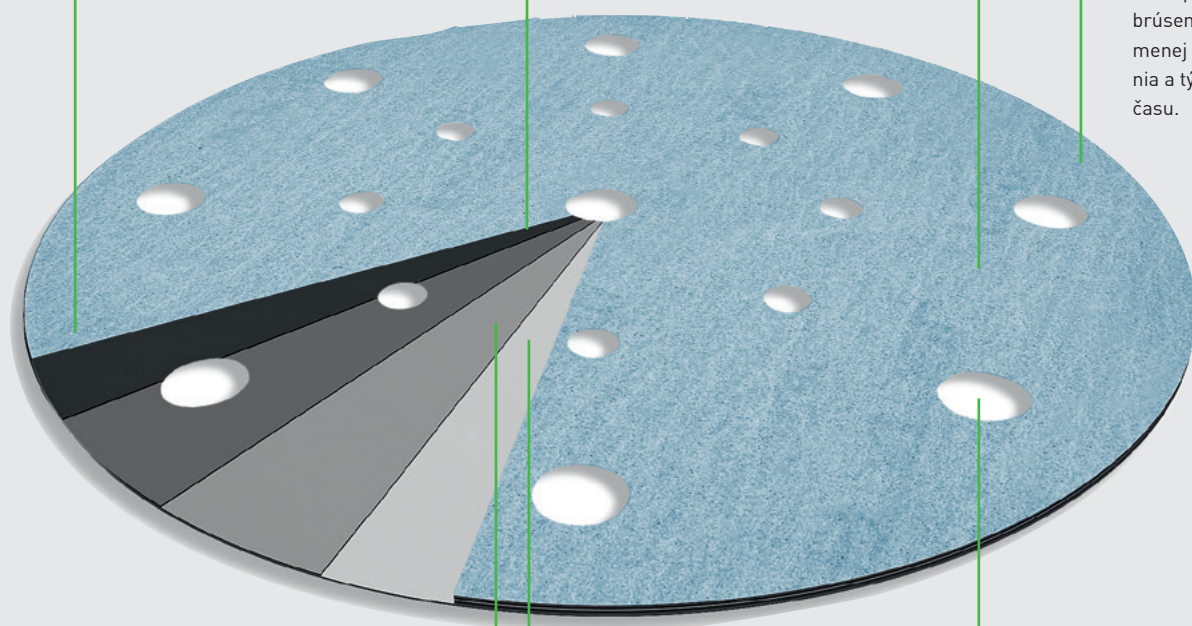

Pre perfektnú kvalitu povrchu záleží na každom detaile. Preto má Festool všetky brúsivá a brúsne taniere optimálne prispôsobené na kompletný systém.

Výsledok: zaručene hospodárna práca s bezchybnými výsledkami od hrubého až po jemný výbrus.

Brúsivo

Granat

P40-3000

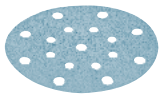

Univerzálne pre hrubý až jemný výbrus

Brúsenie:

- VOC konformné lakovacie systémy
- vodou riediteľné laky
- najtvrdšie laky, podklady ako GFK
- vhodné aj na konvenčné laky, tmely, farby

Rubin 2

P40-220

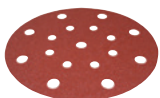

Optimálne na opracovávanie dreva

Brúsenie:

- tvrdé drevo
- mäkké drevo
- drevené kompozitné materiály
- tropické drevo

Brilliant 2

P40-400



Univerzálny na farby a laky

Brúsenie:

- akrylátový lak, nitrolak, základný lak, DD lak
- tmel, jemný a polyesterový tmel
- základné nátery, plnivá, ochranný lak, základná farba
- príprava základného náteru (olej, moridlo) drevených materiálov

Platin 2

S400-4000



Na perfektnú prípravu pred leštením

Dokončovanie/matovanie:

- laky s vysokým leskom na prípravu leštenia
- vodou riediteľné laky
- minerálne materiály, akrylátové sklo
- plasty

Saphir

P24-80



Na hrubý úber dreva a laku

Hrubý výbrus:

- Tvrdé podklady, nanášané vrstvy, staré laky
- Oopotrebované schody, neobrobené prerezané drevené dielce
- Odíhlenie, odstraňovanie hrdze
- Plasty spevnené vláknami

Vlies

100-1000



Na obrusovanie, čistenie, nanášanie oleja, voskovanie

Matovanie/výbrus farieb, lakov:

- výbrus starých lakovaných vrstiev pred novým náterom
- zbrúsenie náterov z kovu
- čistenie drevených materiálov
- olejovanie, voskovanie prírodného dreva

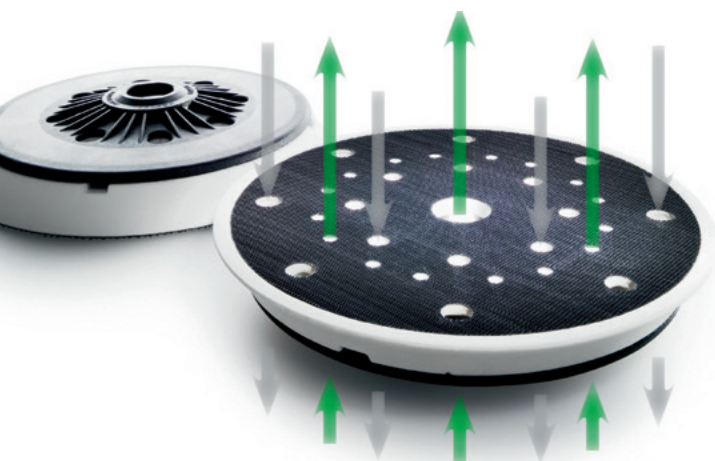

↑ Kanál na privádzanie vzduchu

↓ Kanál na odvádzanie odpadového vzduchu

S aktívnym odvádzaním prachu – patentovaný princíp MULTI-JETSTREAM*

Patentovaný systém brúsenia MULTI-JETSTREAM je svetovo jedinečným systémom, ktorý pracuje s prívodom a odvodom vzduchu. Tak vzniká prúdenie vzduchu, ktoré aktívne odvádza prach z brúsenia k najbližšiemu odsávaciemu kanálu. Výsledkom je takmer 100% odsávanie pre trvalo vysoký úber pri brúsení a najvyššiu kvalitu povrchu.

Aktívny transport prachu

Prach sa aktívne odvádza do odvádzacích kanálov brúsneho taniera pomocou 16 malých a jedným veľkým prívodným kanálom. Výsledok: brúsny tanier MULTI-JETSTREAM je po 1 sekunde bez prachu

6x rýchlejšie bez prachu

Suchý zips a brúsivo zostávajú vďaka rýchlemu odsávaniu dlhšie čisté. Účinok brúsenia zostáva vysoký, životnosť sa predlžuje.

o 10° C chladnejší suchý zips

Prívodom chladného vzduchu na suchý zips, brúsivo a pracovný povrch sa zabráňuje tvorbe zlepených miest (clogging) a zanášaníu.

* Pre všetky brúsne taniere s priemerom 150 mm

Opracovávanie povrchov

Brúsivo

LEX 3 77

RO 90 DX



Ø 77 mm

Granat



Zrnitosť	Obsah balenia/kus	Cena €* 24,10 28,92	Obj. číslo 497405	Zrnitosť	Obsah balenia/kus	Cena €* 20,50 24,60	Obj. číslo 497412
P80	50	24,10 28,92	497405	P400	50	20,50 24,60	497412
P120	50	20,50 24,60	497406	P500	50	20,50 24,60	497413
P150	50	20,50 24,60	497407	P800	50	39,30 47,16	498929
P180	50	20,50 24,60	497408	P1000	50	39,30 47,16	498930
P240	50	20,50 24,60	497409	P1200	50	39,30 47,16	498931
P280	50	20,50 24,60	497410	P1500	50	39,30 47,16	498932
P320	50	20,50 24,60	497411				

Ø 90 mm

Granat



P40	50	29,20 35,04	497363	P280	100	43,20 51,84	497850
P60	50	27,20 32,64	497364	P320	100	43,20 51,84	497372
P80	50	25,40 30,48	497365	P400	100	43,20 51,84	497373
P100	100	43,20 51,84	497366	P500	100	43,20 51,84	498326
P120	100	43,20 51,84	497367	P800	50	41,40 49,68	498327
P150	100	43,20 51,84	497368	P1000	50	41,40 49,68	498328
P180	100	43,20 51,84	497369	P1200	50	41,40 49,68	498329
P220	100	43,20 51,84	497370	P1500	50	41,40 49,68	498330
P240	100	43,20 51,84	497371				
Rubin 2				P120	50	21,60 25,92	499081
P40	50	29,20 35,04	499077	P150	50	21,60 25,92	499082
P60	50	27,20 32,64	499078	P180	50	21,60 25,92	499083
P80	50	25,40 30,48	499079	P220	50	21,60 25,92	499084
P100	50	21,60 25,92	499080				

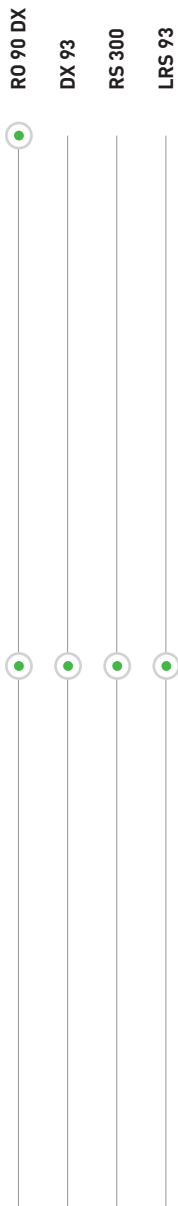



	Zrnitosť	Obsah balenia/kus	Cena €*	Obj. číslo	Zrnitosť	Obsah balenia/kus	Cena €*	Obj. číslo
Ø 90 mm								
Brilliant 2	P40	50	24,60 29,52	497379	P180	100	36,30 43,56	497385
	P60	50	22,90 27,48	497380	P220	100	36,30 43,56	497386
	P80	50	21,40 25,68	497381	P240	100	36,30 43,56	497387
	P100	100	36,30 43,56	497382	P320	100	36,30 43,56	497388
	P120	100	36,30 43,56	497383	P400	100	36,30 43,56	497389
	P150	100	36,30 43,56	497384				
Platin 2	S500	15	34,40 41,28	498322	S2000	15	34,40 41,28	498324
	S1000	15	34,40 41,28	498323	S4000	15	34,40 41,28	498325
93V								
Granat	P40	50	23,30 27,96	497390	P180	100	34,40 41,28	497396
	P60	50	21,70 26,04	497391	P220	100	34,40 41,28	497397
	P80	50	20,30 24,36	497392	P240	100	34,40 41,28	497398
	P100	100	34,40 41,28	497393	P280	100	34,40 41,28	499644
	P120	100	34,40 41,28	497394	P320	100	34,40 41,28	497399
	P150	100	34,40 41,28	497395	P400	100	34,40 41,28	497400
Rubin 2	P40	50	23,30 27,96	499161	P120	50	17,20 20,64	499165
	P60	50	21,70 26,04	499162	P150	50	17,20 20,64	499166
	P80	50	20,30 24,36	499163	P180	50	17,20 20,64	499167
	P100	50	17,20 20,64	499164	P220	50	17,20 20,64	499168

Opracovávanie povrchov

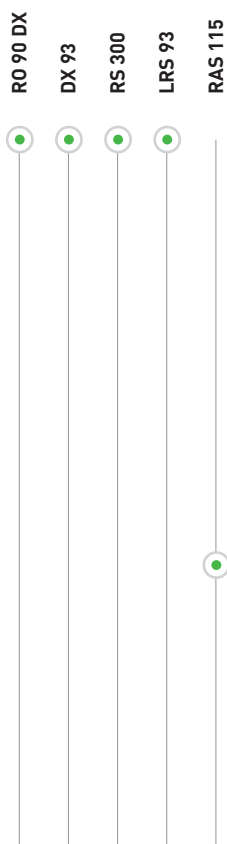
Brúsivo



	Zrnitosť	Obsah balenia/kus	Cena €*	Obj. číslo	Zrnitosť	Obsah balenia/kus	Cena €*	Obj. číslo
93V								
Brilliant 2 	P40	50	19,60 23,52	492883	P180	100	28,90 34,68	492889
	P60	50	18,20 21,84	492884	P220	100	28,90 34,68	492890
	P80	50	17,00 20,40	492885	P240	100	28,90 34,68	492891
	P100	100	28,90 34,68	492886	P320	100	28,90 34,68	492892
	P120	100	28,90 34,68	492887	P400	100	28,90 34,68	492893
	P150	100	28,90 34,68	492888				
Ø 115 mm								
Rubin 2 	P40	50	43,10 51,72	499085	P100	50	31,80 38,16	499088
	P60	50	40,10 48,12	499086	P120	50	31,80 38,16	499089
	P80	50	37,50 45,00	499087				
Saphir 	P24	25	43,40 52,08	484151	P50	25	37,10 44,52	485245
	P36	25	43,40 52,08	484152	P80	25	37,10 44,52	485246

RO 125
ETS 125
LEX 3 125



Ø 125 mm

Granat

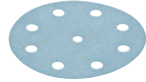

Rubin 2

Brilliant 2

Zrnitosť	Obsah balenia/kus	Cena €* 17,28	Obj. číslo	Zrnitosť	Obsah balenia/kus	Cena €* 76,56	Obj. číslo
P40	10	14,40	497145	P1500	50	63,80	497182
P60	10	13,40	497146	P100	100	66,60	497168
P80	10	12,60	497147	P120	100	66,60	497169
P120	10	10,70	497148	P150	100	66,60	497170
P180	10	10,70	497149	P180	100	66,60	497171
P320	10	10,70	497150	P220	100	66,60	497172
P40	50	45,00	497165	P240	100	66,60	497173
P60	50	41,90	497166	P280	100	66,60	497174
P80	50	39,20	497167	P320	100	66,60	497175
P800	50	63,80	497179	P360	100	66,60	497176
P1000	50	63,80	497180	P400	100	66,60	497177
P1200	50	63,80	497181	P500	100	66,60	497178
P40	10	14,40	499101	P40	50	45,00	499093
P60	10	13,40	499102	P60	50	41,90	499094
P80	10	12,60	499103	P80	50	39,20	499095
P100	10	10,70	499104	P100	50	33,30	499096
P120	10	10,70	499105	P120	50	33,30	499097
P150	10	10,70	499106	P150	50	33,30	499098
P180	10	10,70	499107	P180	50	33,30	499099
P220	10	10,70	499108	P220	50	33,30	499100
P40	10	12,10	495989	P80	50	32,90	492945
P60	10	11,30	495990	P100	100	55,90	492946
P80	10	10,60	495991	P120	100	55,90	492947
P120	10	9,00	495992	P150	100	55,90	492948
P180	10	9,00	495993	P180	100	55,90	492949
P320	10	9,00	495994	P220	100	55,90	492950
P40	50	37,80	493657	P320	100	55,90	492951
P60	50	35,20	492944	P400	100	55,90	492952

Opracovávanie povrchov

Brúsivo

RO 150
ETS 150
LEX 3 150
RO 125
ETS 125
LEX 3 125

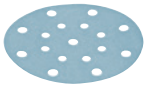

	Zrnitosť	Obsah balenia/kus	Cena €*	Obj. číslo	Zrnitosť	Obsah balenia/kus	Cena €*	Obj. číslo
Ø 125 mm								
Platin 2	S400	15	38,60 46,32	492373	S2000	15	39,80 47,76	492376
	S500	15	38,60 46,32	492374	S4000	15	39,80 47,76	492377
	S1000	15	38,60 46,32	492375				
Saphir	P24	25	37,90 45,48	493124	P50	25	32,30 38,76	493126
	P36	25	37,90 45,48	493125	P80	25	32,30 38,76	493127
Vlies	100	10	30,10 36,12	201131	green	10	27,20 32,64	496510
	320	10	28,50 34,20	201132	white	10	27,20 32,64	496511
	800	10	28,50 34,20	201133				

	Zrnitosť	Obsah balenia/kus	Cena €*	Obj. číslo	Zrnitosť	Obsah balenia/kus	Cena €*	Obj. číslo	
Ø 150 mm									
Granat 	P40	10	15,90 19,08	497151	P180	100	73,10 87,72	496981	
	P60	10	14,80 17,76	497152	P220	100	73,10 87,72	496982	
	P80	10	13,80 16,56	497153	P240	100	73,10 87,72	496983	
	P120	10	11,70 14,04	497154	P280	100	73,10 87,72	496984	
	P180	10	11,70 14,04	497155	P320	100	73,10 87,72	496985	
	P320	10	11,70 14,04	497156	P360	100	73,10 87,72	496986	
	P40	50	49,50 59,40	496975	P400	100	73,10 87,72	496987	
	P60	50	46,10 55,32	496976	P500	100	73,10 87,72	496988	
	P80	50	43,00 51,60	496977	P800	50	70,10 84,12	496989	
	P100	100	73,10 87,72	496978	P1000	50	70,10 84,12	496990	
	P120	100	73,10 87,72	496979	P1200	50	70,10 84,12	496991	
	P150	100	73,10 87,72	496980	P1500	50	70,10 84,12	496992	
	Rubin 2	P40	10	15,90 19,08	499109	P40	50	49,50 59,40	499117
		P60	10	14,80 17,76	499110	P60	50	46,10 55,32	499118
		P80	10	13,80 16,56	499111	P80	50	43,00 51,60	499119
P100		10	11,70 14,04	499112	P100	50	36,60 43,92	499120	
P120		10	11,70 14,04	499113	P120	50	36,60 43,92	499121	
P150		10	11,70 14,04	499114	P150	50	36,60 43,92	499122	
P180		10	11,70 14,04	499115	P180	50	36,60 43,92	499123	
P220		10	11,70 14,04	499116	P220	50	36,60 43,92	499124	



	Zrnitosť	Obsah balenia/kus	Cena €*	Obj. číslo	Zrnitosť	Obsah balenia/kus	Cena €*	Obj. číslo
Ø 150 mm								
Brilliant 2	P40	10	13,30 15,96	496579	P100	100	61,50 73,80	496588
	P60	10	12,40 14,88	496580	P120	100	61,50 73,80	496589
	P80	10	11,60 13,92	496581	P150	100	61,50 73,80	496590
	P120	10	9,90 11,88	496582	P180	100	61,50 73,80	496591
	P180	10	9,90 11,88	496583	P220	100	61,50 73,80	496592
	P320	10	9,90 11,88	496584	P240	100	61,50 73,80	496593
	P40	50	41,60 49,92	496585	P320	100	61,50 73,80	496594
	P60	50	38,70 46,44	496586	P400	100	61,50 73,80	496595
	P80	50	36,20 43,44	496587				
	Platin 2	S400	15	45,60 54,72	492368	S2000	15	46,20 55,44
S500		15	45,60 54,72	492369	S4000	15	46,20 55,44	492372
S1000		15	45,60 54,72	492370				
Saphir	P24	25	54,30 65,16	496624	P50	25	46,10 55,32	496626
	P36	25	54,30 65,16	496625	P80	25	46,10 55,32	496627
Vlies	A100	10	32,10 38,52	201126	green	10	33,30 39,96	496508
	A280	10	30,60 36,72	201127	white	10	33,30 39,96	496509
	S800	10	30,60 36,72	201128				

Opracovávanie povrchov

Brúsivo

RAS 180

LEX 2 185/7

LHS 225

Ø 180 mm

Rubin 2



Zrnitosť	Obsah balenia/kus	Cena €*	Obj. číslo	Zrnitosť	Obsah balenia/kus	Cena €*	Obj. číslo
P40	50	62,90 75,48	499125	P120	50	46,50 55,80	499129
P60	50	58,50 70,20	499126	P150	50	46,50 55,80	499130
P80	50	54,70 65,64	499127	P180	50	46,50 55,80	499131
P100	50	46,50 55,80	499128	P220	50	46,50 55,80	499132

Saphir

P24	25	91,50 109,80	485239	P50	25	77,80 93,36	485241
P36	25	91,50 109,80	485240	P80	25	77,80 93,36	485242

Ø 185 mm

Granat



P40	50	62,90 75,48	497183	P150	100	92,90 111,48	497187
P60	50	58,50 70,20	497184	P180	100	92,90 111,48	497188
P80	50	54,70 65,64	497185	P240	100	92,90 111,48	497189
P100	100	92,90 111,48	499629	P320	100	92,90 111,48	497190
P120	100	92,90 111,48	497186	P400	100	92,90 111,48	497191

Ø 225 mm

Granat



P40	25	54,40 65,28	499634	P150	25	40,30 48,36	499639
P60	25	50,70 60,84	499635	P180	25	40,30 48,36	499640
P80	25	47,30 56,76	499636	P220	25	40,30 48,36	499641
P100	25	40,30 48,36	499637	P240	25	40,30 48,36	499642
P120	25	40,30 48,36	499638	P320	25	40,30 48,36	499643

Brilliant 2

P16	25	71,60 85,92	495925	P120	25	33,80 40,56	495931
P24	25	71,60 85,92	495926	P150	25	33,80 40,56	495066
P40	25	45,70 54,84	495927	P180	25	33,80 40,56	495067
P60	25	42,60 51,12	495928	P220	25	33,80 40,56	495068
P80	25	39,80 47,76	495929	P240	25	33,80 40,56	495932
P100	25	33,80 40,56	495930	P320	25	33,80 40,56	495933

Saphir

P24	25	112,00 134,40	495174	P36	25	112,00 134,40	495175
-----	----	------------------	--------	-----	----	------------------	--------

LRS 400
 HSK-A 80x400 / 80x200
 RTS 400
 LS 130
 HSK-A 80 x 130



80 x 133 mm

Granat



Zrnitosť	Obsah balenia/kus	Cena €*	Obj. číslo	Zrnitosť	Obsah balenia/kus	Cena €*	Obj. číslo
P40	10	9,20 11,04	497127	P120	100	42,40 50,88	497120
P80	10	8,00 9,60	497128	P150	100	42,40 50,88	497121
P120	10	6,80 8,16	497129	P180	100	42,40 50,88	497122
P180	10	6,80 8,16	497130	P220	100	42,40 50,88	497123
P40	50	28,70 34,44	497117	P240	100	42,40 50,88	497124
P60	50	26,70 32,04	497118	P280	100	42,40 50,88	497204
P80	50	25,00 30,00	497119	P320	100	42,40 50,88	497125
P100	100	42,40 50,88	499628	P400	100	42,40 50,88	497126
P40	10	9,20 11,04	499054	P40	50	28,70 34,44	499046
P60	10	8,60 10,32	499055	P60	50	26,70 32,04	499047
P80	10	8,00 9,60	499056	P80	50	25,00 30,00	499048
P100	10	6,80 8,16	499057	P100	50	21,20 25,44	499049
P120	10	6,80 8,16	499058	P120	50	21,20 25,44	499050
P150	10	6,80 8,16	499059	P150	50	21,20 25,44	499051
P180	10	6,80 8,16	499060	P180	50	21,20 25,44	499052
P220	10	6,80 8,16	499061	P220	50	21,20 25,44	499053
P40	10	7,80 9,36	492859	P100	100	35,70 42,84	492851
P60	10	7,20 8,64	496008	P120	100	35,70 42,84	492852
P80	10	6,80 8,16	492860	P150	100	35,70 42,84	492853
P120	10	5,70 6,84	492861	P180	100	35,70 42,84	492854
P180	10	5,70 6,84	492862	P220	100	35,70 42,84	492855
P40	50	24,10 28,92	492848	P240	100	35,70 42,84	492856
P60	50	22,50 27,00	492849	P320	100	35,70 42,84	492857
P80	50	21,00 25,20	492850	P400	100	35,70 42,84	492858
800	5	8,60 10,32	483582				

Rubin 2

Brilliant 2

Vlies

80 x 400 mm

Granat



Opracovávanie povrchov

Brúsivo

DTS 400 R



100 x 150 mm

Granat



Zrnitosť	Obsah balenia/kus	Cena €* 14,28	Obj. číslo	Zrnitosť	Obsah balenia/kus	Cena €* 65,88	Obj. číslo
P40	10	11,90	497131	P120	100	54,90	497138
P80	10	10,40	497132	P150	100	54,90	497139
P120	10	8,80	497133	P180	100	54,90	497140
P180	10	8,80	497134	P220	100	54,90	497141
P40	50	37,10	497135	P240	100	54,90	497142
P60	50	34,60	497136	P320	100	54,90	497143
P80	50	32,30	497137	P400	100	54,90	497144
P100	100	54,90	499630				
		65,88					
		14,28					
		12,48					
		10,56					
		10,56					
		44,52					
		41,52					
		38,76					
		65,88					
		37,10					
		44,52					
		34,60					
		41,52					
		32,30					
		38,76					
		27,50					
		33,00					
		27,50					
		33,00					
		27,50					
		33,00					
		27,50					
		33,00					
		10,00					
		12,00					
		9,30					
		11,16					
		8,70					
		10,44					
		7,40					
		8,88					
		7,40					
		8,88					
		31,20					
		37,44					
		29,00					
		34,80					
		27,10					
		32,52					

Rubin 2

Brilliant 2

RS 300
RS 3
LRS 93



93 x 178 mm

Granat

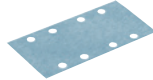

Rubin 2

Brilliant 2

Zrnitosť	Obsah balenia/kus	Cena €*	Obj. číslo	Zrnitosť	Obsah balenia/kus	Cena €*	Obj. číslo
P40	50	40,60 48,72	498933	P180	100	60,00 72,00	498938
P60	50	37,80 45,36	498934	P220	100	60,00 72,00	498939
P80	50	35,30 42,36	498935	P240	100	60,00 72,00	498940
P100	100	60,00 72,00	499633	P280	100	60,00 72,00	498941
P120	100	60,00 72,00	498936	P320	100	60,00 72,00	498942
P150	100	60,00 72,00	498937	P400	100	60,00 72,00	498943
P40	50	40,60 48,72	499185	P120	50	30,00 36,00	499065
P60	50	37,80 45,36	499062	P150	50	30,00 36,00	499066
P80	50	35,30 42,36	499063	P180	50	30,00 36,00	499067
P100	50	30,00 36,00	499064	P220	50	30,00 36,00	499068
P40	50	34,10 40,92	492911	P180	100	50,40 60,48	492917
P60	50	31,70 38,04	492912	P220	100	50,40 60,48	492918
P80	50	29,70 35,64	492913	P240	100	50,40 60,48	492919
P100	100	50,40 60,48	492914	P320	100	50,40 60,48	492920
P120	100	50,40 60,48	492915	P400	100	50,40 60,48	492921
P150	100	50,40 60,48	492916				

Opracovávanie povrchov

Brúsivo



115 x 228 mm								
Zrnitosť	Obsah balenia/kus	Cena €*	Obj. číslo	Zrnitosť	Obsah balenia/kus	Cena €*	Obj. číslo	
Granat								
P40	50	56,40 67,68	498944	P180	100	83,40 100,08	498949	
P60	50	52,50 63,00	498945	P220	100	83,40 100,08	498950	
P80	50	49,10 58,92	498946	P240	100	83,40 100,08	498951	
P100	100	83,40 100,08	499632	P280	100	83,40 100,08	498952	
P120	100	83,40 100,08	498947	P320	100	83,40 100,08	498953	
P150	100	83,40 100,08	498948	P400	100	83,40 100,08	498954	
Brilliant 2								
P40	50	47,40 56,88	492822	P180	100	70,10 84,12	492828	
P60	50	44,10 52,92	492823	P220	100	70,10 84,12	492829	
P80	50	41,20 49,44	492824	P240	100	70,10 84,12	492830	
P100	100	70,10 84,12	492825	P320	100	70,10 84,12	492831	
P120	100	70,10 84,12	492826	P400	100	70,10 84,12	492832	
P150	100	70,10 84,12	492827					
Rubin 2								
P40	50	56,40 67,68	499030	P120	50	41,70 50,04	499034	
P60	50	52,50 63,00	499031	P150	50	41,70 50,04	499035	
P80	50	49,10 58,92	499032	P180	50	41,70 50,04	499036	
P100	50	41,70 50,04	499033	P220	50	41,70 50,04	499037	

115 x 228 mm

Granat



Brilliant 2

Rubin 2

BS 75
BS 105
CMB 120

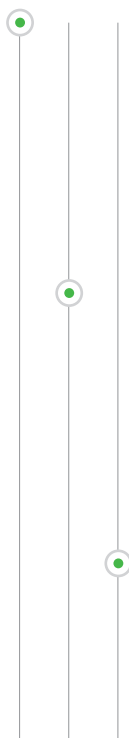

02

533 x 75 mm								
Zrnitosť	Obsah balenia/kus	Cena €*	Obj. číslo	Zrnitosť	Obsah balenia/kus	Cena €*	Obj. číslo	
Rubin 2				P100	10	20,30 24,36	499158	
P40	10	27,40 32,88	499155	P120	10	20,30 24,36	499159	
P60	10	25,50 30,60	499156	P150	10	20,30 24,36	499160	
P80	10	23,90 28,68	499157					

620 x 105 mm								
Zrnitosť	Obsah balenia/kus	Cena €*	Obj. číslo	Zrnitosť	Obsah balenia/kus	Cena €*	Obj. číslo	
Rubin 2				P100	10	26,40 31,68	499152	
P40	10	35,70 42,84	499149	P120	10	26,40 31,68	499153	
P60	10	33,20 39,84	499150	P150	10	26,40 31,68	499154	
P80	10	31,00 37,20	499151					

820 x 120 mm								
Zrnitosť	Obsah balenia/kus	Cena €*	Obj. číslo	Zrnitosť	Obsah balenia/kus	Cena €*	Obj. číslo	
Saphir				P120	10	68,40 82,08	488084	
P50	10	77,00 92,40	488081	P150	10	68,40 82,08	488085	
P80	10	77,00 92,40	488082	P180	10	68,40 82,08	488086	
P100	10	68,40 82,08	488083					

* Odporúčaná predajná cena výrobcu. Ceny predajcov sa môžu líšiť.
Bez DPH. S DPH.

Opracovávanie povrchov

Brúsivo

	Zrnitosť	Obsah balenia/kus	Cena €* 6,00	Obj. číslo	Zrnitosť	Obsah balenia/kus	Cena €* 4,44	Obj. číslo	
Pocket StickFix 46 x 178 mm na doštičku na ručné brúsenie									
	Brilliant 2	P40	10	5,00	492843	P180	10	3,70	492846
		P80	10	4,30	492844	Mix	10	4,30	492847
		P120	10	3,70	492845			5,16	
				4,44					

	Zrnitosť	Obsah balenia/kus	Cena €* 55,68	Obj. číslo	Zrnitosť	Obsah balenia/kus	Cena €* 55,68	Obj. číslo	
Brúsna ružica Ø 36 mm									
	Granat	P2000	100	46,40	500448	P3000	100	46,40	500450
		P2500	100	46,40	500449			55,68	
				55,68					

	Zrnitosť	Obsah balenia/kus	Cena €* 88,68	Obj. číslo	Zrnitosť	Obsah balenia/kus	Cena €* 88,68	Obj. číslo	
Brúsivá na ručné brúsenie Granat soft 115 mm x 25 m									
	Granat soft	P120	1	73,90	497091	P400	1	73,90	497096
				88,68				88,68	
				2,96 / 1 m				2,96 / 1 m	
				3,55 / 1 m				3,55 / 1 m	
		P150	1	73,90	497092	P500	1	73,90	497097
				88,68				88,68	
				2,96 / 1 m				2,96 / 1 m	
				3,55 / 1 m				3,55 / 1 m	
		P180	1	73,90	497093	P600	1	73,90	497098
				88,68				88,68	
				2,96 / 1 m				2,96 / 1 m	
				3,55 / 1 m				3,55 / 1 m	
	P240	1	73,90	497094	P800	1	73,90	497964	
			88,68				88,68		
			2,96 / 1 m				2,96 / 1 m		
			3,55 / 1 m				3,55 / 1 m		
	P320	1	73,90	497095					
			88,68						
			2,96 / 1 m				2,96 / 1 m		
			3,55 / 1 m				3,55 / 1 m		

	Zrnitosť	Obsah balenia/kus	Cena €* 41,64	Obj. číslo	Zrnitosť	Obsah balenia/kus	Cena €* 41,64	Obj. číslo	
Brúsivo na ručné brúsenie Granat brúsny pás 115 mm x 25 m									
	Granat	P40	1	45,60	201103	P150	1	34,70	201108
				54,72				41,64	
				1,82 / 1 m				1,39 / 1 m	
				2,19 / 1 m				1,67 / 1 m	
		P60	1	40,50	201104	P180	1	34,70	201109
				48,60				41,64	
				1,62 / 1 m				1,39 / 1 m	
				1,94 / 1 m				1,67 / 1 m	
		P80	1	37,80	201105	P220	1	34,70	201110
				45,36				41,64	
				1,51 / 1 m				1,39 / 1 m	
				1,81 / 1 m				1,67 / 1 m	
	P100	1	34,70	201106	P240	1	34,70	201111	
			41,64				41,64		
			1,39 / 1 m				1,39 / 1 m		
			1,67 / 1 m				1,67 / 1 m		
	P120	1	34,70	201107	P320	1	34,70	201768	
			41,64				41,64		
			1,39 / 1 m				1,39 / 1 m		
			1,67 / 1 m				1,67 / 1 m		

Zrnitosť	Obsah balenia/kus	Cena €*	Obj. číslo	Zrnitosť	Obsah balenia/kus	Cena €*	Obj. číslo
----------	-------------------	---------	------------	----------	-------------------	---------	------------

Brúsivo na ručné brúsenie Granat brúsny papier 230 x 280 mm

Granat								
	P40	10	9,60 11,52	201256	P40	25	20,20 24,24	201085
	P60	10	8,20 9,84	201257	P60	50	34,70 41,64	201087
	P80	10	7,70 9,24	201258	P80	50	32,10 38,52	201088
	P100	10	7,10 8,52	201259	P100	50	29,50 35,40	201089
	P120	10	7,10 8,52	201260	P120	50	29,50 35,40	201090
	P150	10	7,10 8,52	201261	P150	50	29,50 35,40	201091
	P180	10	7,10 8,52	201262	P180	50	29,50 35,40	201093
	P220	10	7,10 8,52	201263	P220	50	29,50 35,40	201094
	P240	10	7,10 8,52	201264	P240	50	29,50 35,40	201095
	P320	10	7,10 8,52	201265	P320	50	29,50 35,40	201096
P400	10	7,10 8,52	201266	P400	50	29,50 35,40	201097	

Brúsivo na ručné brúsenie Granat brúsna špongia 69 x 98 x 26 mm (4-stranná)

Granat								
	36	6	4,40 5,28	201080	120	6	4,40 5,28	201082
	60	6	4,40 5,28	201081	220	6	4,40 5,28	201083

Brúsivo na ručné brúsenie Granat brúsna špongia 69 x 98 x 26 mm (4-stranná)

Granat								
	120	6	6,30 7,56	201084				

brúsivo na ručné brúsenie Granat brúsna špongia 98 x 120 x 13 mm (2-stranná)

Granat								
	60	6	4,10 4,92	201112	220	6	4,10 4,92	201114
	120	6	4,10 4,92	201113	800	6	4,10 4,92	201507

Brúsivo na ručné brúsenie Granat brúsna špongia 115 x 140 x 5 mm (1-stranná)

Granat								
	280	20	29,00 34,80	201769	1000	20	29,00 34,80	201101
	500	20	29,00 34,80	201099	1500	20	29,00 34,80	201102
	800	20	29,00 34,80	201100				

Brúsivo na ručné brúsenie - rúno 115 x 152 mm

Vlies								
	100	25	32,70 39,24	201115	800	30	32,70 39,24	497089
	320	30	32,70 39,24	497088	1000	30	32,70 39,24	497090

Brúsivo na ručné brúsenie rúno brúsny pás 115 mm x 10 m

Vlies								
	100	1	39,90 47,88 3,99 / 1 m 4,79 / 1 m	201116	800	1	32,70 39,24 3,27 / 1 m 3,92 / 1 m	201118
	320	1	32,70 39,24 3,27 / 1 m 3,92 / 1 m	201117	1000	1	32,70 39,24 3,27 / 1 m 3,92 / 1 m	201119

* Odporúčaná predajná cena výrobcu. Ceny predajcov sa môžu líšiť. Bez DPH. S DPH.

Opracovávanie povrchov

Prehľad systému – leštenie

Príprava povrchu



Vyhladzovač laku



Brúsny hríbik



Brúsna ružica

Jemný výbrus



Brúska ETS 150/3



Brúsny tanier Ø 150 mm



Brúsivo Granat P 1500
Ø 150 mm

Leštenie



Leštička SHINEX RAP 150



Leštička POLLUX 180



Leštiaci tanier
Ø 150 mm
Ø 180 mm

Oranžová – prípravné leštenie



Špongia oranžová (stredná)
Návlek z jahňaciny Premium



Leštiaci prostriedok
MPA 5010

Modrá – jemné leštenie



Špongia modrá (stredne jemná)



Leštiaci prostriedok
MPA 9010

Vyleštenie hologramov



Excentrická brúska s prevodovkou
ROTEX RO 150
ROTEX RO 125
ROTEX RO 90



Leštiaci tanier
Ø 150 mm
Ø 125 mm
Ø 90 mm

Biela – leštenie do vysokého lesku



Špongia biela (jemná)



Leštiaci prostriedok
MPA 11010

Čistenie/dokončovanie



Čistič na záverečnú úpravu MPA F+



Konzervácia v spreji MPA SV+



Utiierka z mikrovlákná MPA
Microfibre



Čistiaca utierka RT PREMIUM

Zanechávajú lesklý dojem. Politúry a leštiace špongie Festool.

Jednoduché leštenie, docielenie ligotavých výsledkov – politúry Festool sú ideálne prispôsobené rôznym aplikáciám. Politúry na báze vody a bez obsahu silikónu sa v kombinácii s vhodnou špongiou postarajú o spoľahlivé a optimálne výsledky na všetkých typoch lakov, a to pri minimálnej námahe. Prehľadný systém rozlíšenia podľa farieb pomáha rýchlo nájsť vhodný výrobok.

Politúry



MPA 5010

brúsna politúra 1-Step Speed Cut
Vysoký brúsny výkon a vysoký lesk v jednom kroku



MPA 9010

leštiadlo na jemné brúsenie
Jemný brúsny výkon na leštenie medzi pracovnými krokmi a jemné leštenie



MPA 11010

antihologramová vysoko lesklá politúra
Veľmi jemný brúsny výkon na odstraňovanie mikroškrabancov a hologramov

Leštiace špongie



hrubá
Na leštenie silno zvetraných lakov (úprava laku)

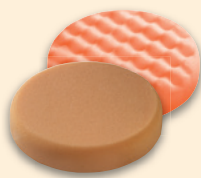

stredná
Na leštenie a odstránenie chýb v laku. Ideálne v spojení s MPA 5010.



stredne jemná
Na odstránenie mikroškrabancov v laku. Ideálne v spojení s MPA 9010.



jemná
Na vyleštenie hologramov a docielenie vysokého lesku. Ideálne v spojení s MPA 11010.



veľmi jemná
Na odstraňovanie zvyškov leštiaceho prostriedku na lakovaných povrchoch.

Leštiace plsti a návleky z jahňaciny



Tvrdá leštiaca plst'
Na predleštenie minerálnych materiálov, akrylátového skla a lakov



Návlek z jahňaciny Premium
Vhodný najmä na UV laky a laky odolávajúce škrabancom

Mäkká leštiaca plst'
Na dolešovanie minerálnych materiálov, akrylátového skla a lakov

Dokončovací čistič a konzervácia v spreji

Kvalitné mikrovláknové utierky majú jemný okraj pre perfektnú záverečnú úpravu laku. V kombinácii s čističom na záverečnú úpravu sú ideálne na odstraňovanie zvyškov politúry a mastných škvŕn.

Konzervácia v spreji je vhodná na rýchle a jednoduché zapečatenie lakovaných povrchov. Konzervuje, chráni a ošetruje lak.



Opracovávanie povrchov

Systémové príslušenstvo

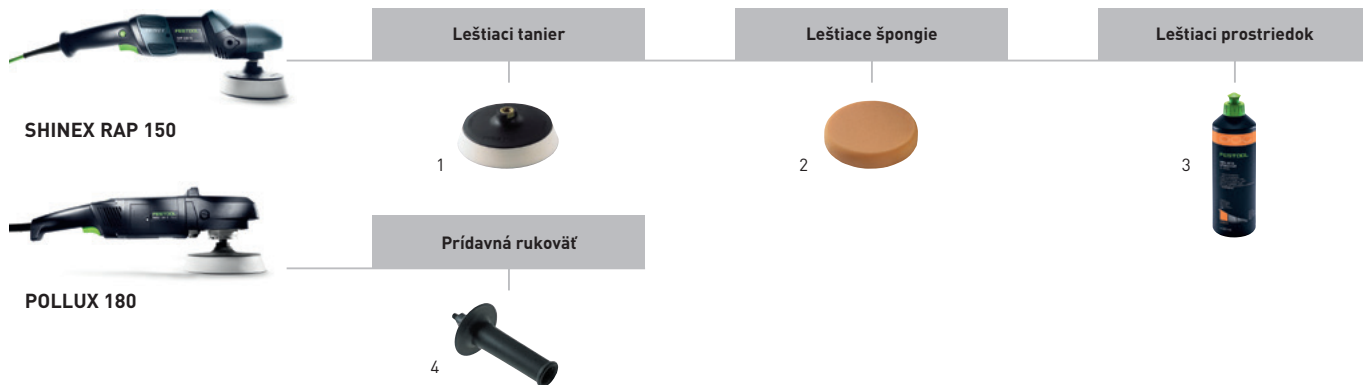



Príslušenstvo pre rotačné leštičky SHINEX RAP 150, POLLUX 180

Označenie	Opis	Cena €*	Obj. č.
1 Leštiaci tanier PT-STF-D150-M14	pre RAP 150, s integrovaným tlmičom na optimálne rozdelenie tlaku pri leštení, na upnutie leštiaceho príslušenstva, priemer 125 mm, výška 25 mm, balenie pre samoobslužný predaj	33,00 39,60	488342
Leštiaci tanier PT-STF-D180-M14	pre RAP 180, s integrovaným tlmičom na optimálne rozdelenie tlaku pri leštení, na upnutie leštiaceho príslušenstva, priemer 165 mm, výška 30 mm, balenie pre samoobslužný predaj	36,90 44,28	488349
2 Leštiace špongie	Pozri stranu 147		
3 Leštiaci prostriedok	Pozri stranu 145		
4 Prídavná rukoväť ZG-RAS/RO	pre RO 150, RAS, WTS 150, v kartónovom obale	7,80 9,36	487865

Leštiaci prostriedok

		Typ	Cena €* Obj. č.
	Leštiaci prostriedok brúsna politúra 1-Step Speed Cut, perfektné v spojení s návlekom z jahňaciny alebo leštiacou špongiou (ORANŽOVOU), bez silikónu, na báze vody, obsah fľaše 500 ml, v plastovej fľaši	MPA 5010 OR/0,5L	29,50 35,40 59,00 / 1 l 70,80 / 1 l
	Leštiaci prostriedok Leštiadlo na jemné brúsenie SPEED GLOSS, perfektné v spojení s leštiacou špongiou (MODROU), bez silikónu, na báze vody, obsah fľaše 500 ml, v plastovej fľaši	MPA 9010 BL/0,5L	24,50 29,40 49,00 / 1 l 58,80 / 1 l
	Leštiaci prostriedok antihologramová vysoko lesklá politúra, perfektné v spojení s leštiacou špongiou (BIELOU), bez silikónu, na báze vody, obsah fľaše 500 ml, v plastovej fľaši	MPA 11010 WH/0,5L	24,50 29,40 49,00 / 1 l 58,80 / 1 l
	Konzervácia v spreji bez silikónu, na báze vody, obsah fľaše 500 ml, v plastovej fľaši	MPA SV+/0,5L	21,50 25,80 43,00 / 1 l 51,60 / 1 l
	Finálny čistiaci prostriedok na odstraňovanie zvyškov leštidla a mastných škvŕn, bez silikónu, na báze vody, obsah fľaše 500 ml, v plastovej fľaši	MPA F+/0,5L	17,10 20,52 34,20 / 1 l 41,04 / 1 l



Utierka z mikrovlákná, čistiaca utierka

		Typ	Cena €* Obj. č.
	Utierka z mikrovlákná na perfektnú konečnú úpravu laku, na odstraňovanie zvyškov leštidiel a odtlačkov prstov, obsah balenia 2 ks., balenie pre samoobslužný predaj	MPA-Microfibre/2	22,10 26,52
	Utierka na čistenie zvitok s 200 listami, vystužená vláknami, odolná voči roztrhnutiu a extrémne nasiakavá, v zásobníku, v kartónovom obale	RT PREMIUM 240x380/200	33,30 39,96

Opracovávanie povrchov

Príslušenstvo – leštenie











Brúsne ružice, brúsny hríbik a vyhladzovač laku

		Typ	Cena €* Cena €*	Obj. č.
	Brúsna ružica pre brúsny hríbik RH-SK D 32-36, samolepiaca, v kotúči, vyhotovenie granát, obsah balenia 100 ks., vo vrecku			
	zrornosť P2000	SK D32-36/0 P2000 GR/100	46,40 55,68	500448
	zrornosť P2500	SK D32-36/0 P2500 GR/100	46,40 55,68	500449
	zrornosť P3000	SK D32-36/0 P3000 GR/100	46,40 55,68	500450
	Brúsny hríbik pre brúsne ružice D 32-36, slúži na zachytenie samolepiacich brúsnych ružíc v priemere 36 mm, na odstraňovanie chybných miest, vo vrecku	RH-SK D32-36	5,80 6,96	493069
	Vyhladzovač laku so šnúrou, na presné odstraňovanie inklúzií laku a nerovností, z tvrdého kovu, s obvodovým dutým výbrusom, rozmery 25 x 30 mm, balenie pre samoobslužný predaj	LZK-HM	65,20 78,24	497525

RAP 80, T 15+3, T 18+3

RO 90 DX













		Priemer	Výška v mm	Obsah balenia/kus	Cena €* 28,20	Obj. číslo
PoliStick pre Ø 80 mm						
	žltá, hrubá, na leštenie silno zvetraných lakov (úprava laku)	80 mm	20 mm	5	23,50 28,20	201989
	oranžová, stredná, Na predleštenie pri odstraňovaní chýb laku, ideálna v spojení s MPA 5010	80 mm	20 mm	5	25,90 31,08	201993
	oranžová, stredná (s vaflovým vzorom), Na predleštenie pri odstraňovaní chýb laku, ideálna v spojení s MPA 5010	80 mm	20 mm	5	26,90 32,28	201994
	modrá, stredne jemná, na odstraňovanie mikroškrabancov a hologramov, ideálna v spojení s MPA 9010	80 mm	20 mm	5	23,60 28,32	202001
	modrá, stredne jemná (s vaflovým vzorom), na odstraňovanie mikroškrabancov a hologramov, ideálna v spojení s MPA 9010	80 mm	20 mm	5	24,60 29,52	202002
	biela, jemná, na odstránenie hologramov a dosiahnutie hlbokého lesku, k vysoko lesklej politúre (hlboký lesk), ideálna v spojení s MPA 11010	80 mm	20 mm	5	23,60 28,32	202009
	biela, jemná (zvlnená), na odstránenie hologramov a dosiahnutie hlbokého lesku, k vysoko lesklej politúre (hlboký lesk), ideálna v spojení s MPA 11010	80 mm	20 mm	5	24,60 29,52	202010
	čierna, veľmi jemná (zvlnená), na odstraňovanie zvyškov leštiaceho prostriedku na lakovaných povrchoch	80 mm	20 mm	5	23,50 28,20	202017
	ideálna v spojení s MPA 5010, vhodný najmä na UV laky a laky, odolávajúce škrabancom, z kvalitného, odolného velúru	80 mm	20 mm	5	39,00 46,80	202044
	Leštiaca plst', tvrdá, Na predleštenie minerálnych materiálov, akrylátového skla a lakov, biela	80 mm	6 mm	5	28,70 34,44	488337
	Leštiaca plst', mäkká, Na dolešťovanie minerálnych materiálov, akrylátového skla a lakov, biela	80 mm	6 mm	5	20,70 24,84	488341

Opracovávanie povrchov

Príslušenstvo – leštenie

RO 125













		Priemer	Výška v mm	Obsah balenia/kus	Cena €* 52,20	Obj. číslo
PoliStick pre Ø 125 mm						
	žltá, hrubá, na leštenie silno zvetraných lakov (úprava laku)	125 mm	20 mm	5	43,50 52,20	201990
	oranžová, stredná, Na predleštenie pri odstraňovaní chýb laku, ideálna v spojení s MPA 5010	125 mm	20 mm	1	14,00 16,80	202367
		125 mm	20 mm	5	60,30 72,36	201995
	oranžová, stredná (s vaflovým vzorom), Na predleštenie pri odstraňovaní chýb laku, ideálna v spojení s MPA 5010	125 mm	20 mm	1	14,70 17,64	202368
		125 mm	20 mm	5	61,30 73,56	201996
	modrá, stredne jemná, na odstraňovanie mikroškrabancov a hologramov, ideálna v spojení s MPA 9010	125 mm	20 mm	1	12,30 14,76	202371
		125 mm	20 mm	5	53,90 64,68	202003
	modrá, stredne jemná (s vaflovým vzorom), na odstraňovanie mikroškrabancov a hologramov, ideálna v spojení s MPA 9010	125 mm	20 mm	1	12,90 15,48	202372
		125 mm	20 mm	5	55,00 66,00	202004
	biela, jemná, na odstránenie hologramov a dosiahnutie hlbokého lesku, k vysoko lesklej politúre (hlboký lesk), ideálna v spojení s MPA 11010	125 mm	20 mm	1	12,30 14,76	202375
		125 mm	20 mm	5	53,90 64,68	202011
	biela, jemná (zvlnená), na odstránenie hologramov a dosiahnutie hlbokého lesku, k vysoko lesklej politúre (hlboký lesk), ideálna v spojení s MPA 11010	125 mm	20 mm	1	12,90 15,48	202376
		125 mm	20 mm	5	55,00 66,00	202012
	čierna, veľmi jemná (zvlnená), na odstraňovanie zvyškov leštiaceho prostriedku na lakovaných povrchoch	125 mm	20 mm	1	10,60 12,72	202379
		125 mm	20 mm	5	45,40 54,48	202018
	ideálna v spojení s MPA 5010, vhodný najmä na UV laky a laky, odolávajúce škrabancom, z kvalitného, odolného velúru	125 mm	20 mm	1	14,50 17,40	202045
	Leštiaca plst', tvrdá, Na predleštenie minerálnych materiálov, akrylátového skla a lakov, biela	125 mm	6 mm	5	27,40 32,88	493078
	Leštiaca plst', mäkká, Na dolešťovanie minerálnych materiálov, akrylátového skla a lakov, biela	125 mm	6 mm	5	27,40 32,88	493077

RAP 150

RO 150

02

PoliStick pre Ø 150 mm

		Priemer	Výška v mm	Obsah balenia/kus	Cena €* 76,44	Obj. číslo
	žltá, hrubá, na leštenie silno zvetraných lakov (úprava laku)	150 mm	30 mm	5	63,70 76,44	201991
	oranžová, stredná, Na predleštenie pri odstraňovaní chýb laku, ideálna v spojení s MPA 5010	150 mm	30 mm	1	18,40 22,08	202369
		150 mm	30 mm	5	81,50 97,80	201997
	oranžová, stredná (s vaflovým vzorom), Na predleštenie pri odstraňovaní chýb laku, ideálna v spojení s MPA 5010	150 mm	30 mm	1	19,40 23,28	202370
		150 mm	30 mm	5	86,80 104,16	201998
	modrá, stredne jemná, na odstraňovanie mikroškrabancov a hologramov, ideálna v spojení s MPA 9010	150 mm	30 mm	1	14,90 17,88	202373
		150 mm	30 mm	5	63,70 76,44	202005
	modrá, stredne jemná (s vaflovým vzorom), na odstraňovanie mikroškrabancov a hologramov, ideálna v spojení s MPA 9010	150 mm	30 mm	1	15,70 18,84	202374
		150 mm	30 mm	5	68,90 82,68	202006
	biela, jemná, na odstránenie hologramov a dosiahnutie hlbokého lesku, k vysoko lesklej politúre (hlboký lesk), ideálna v spojení s MPA 11010	150 mm	30 mm	1	14,90 17,88	202377
		150 mm	30 mm	5	63,70 76,44	202013
	biela, jemná (zvltnená), na odstránenie hologramov a dosiahnutie hlbokého lesku, k vysoko lesklej politúre (hlboký lesk), ideálna v spojení s MPA 11010	150 mm	30 mm	1	15,70 18,84	202378
		150 mm	30 mm	5	68,90 82,68	202014
	čierna, veľmi jemná (zvltnená), na odstraňovanie zvyškov leštiaceho prostriedku na lakovaných povrchoch	150 mm	30 mm	1	14,40 17,28	202380
		150 mm	30 mm	5	63,20 75,84	202019
	ideálna v spojení s MPA 5010, vhodný najmä na UV laky a laky, odolávajúce škrabancom, z kvalitného, odolného velúru	150 mm	20 mm	1	17,50 21,00	202046
	Leštiaca plst', tvrdá, Na predleštenie minerálnych materiálov, akrylátového skla a lakov, biela	150 mm	6 mm	5	34,40 41,28	488348
	Leštiaca plst', mäkká, Na dolešťovanie minerálnych materiálov, akrylátového skla a lakov, biela	150 mm	6 mm	5	34,40 41,28	488347

Opracovávanie povrchov











Príslušenstvo – leštenie

POLLUX 180

RAP 180



PoliStick pre Ø 180 mm

		Priemer	Výška v mm	Obsah balenia/kus	Cena €* 113,40	Obj. číslo
	žltá, hrubá, na leštenie silno zvetraných lakov (úprava laku)	180 mm	30 mm	5	94,50 113,40	201992
	oranžová, stredná, Na predleštenie pri odstraňovaní chýb laku, ideálna v spojení s MPA 5010	180 mm	30 mm	5	96,50 115,80	201999
	oranžová, stredná (s vaflovým vzorom), Na predleštenie pri odstraňovaní chýb laku, ideálna v spojení s MPA 5010	180 mm	30 mm	5	109,70 131,64	202000
	modrá, stredne jemná, na odstraňovanie mikroškrabancov a hologramov, ideálna v spojení s MPA 9010	180 mm	30 mm	5	91,50 109,80	202007
	modrá, stredne jemná (s vaflovým vzorom), na odstraňovanie mikroškrabancov a hologramov, ideálna v spojení s MPA 9010	180 mm	30 mm	5	104,80 125,76	202008
	biela, jemná, na odstránenie hologramov a dosiahnutie hlbokého lesku, k vysoko lesklej politúre (hlboký lesk), ideálna v spojení s MPA 11010	180 mm	30 mm	5	91,50 109,80	202015
	biela, jemná (zvlnená), na odstránenie hologramov a dosiahnutie hlbokého lesku, k vysoko lesklej politúre (hlboký lesk), ideálna v spojení s MPA 11010	180 mm	30 mm	5	104,80 125,76	202016
	čierna, veľmi jemná (zvlnená), na odstraňovanie zvyškov leštiaceho prostriedku na lakovaných povrchoch	180 mm	30 mm	5	90,30 108,36	202020
	ideálna v spojení s MPA 5010, vhodný najmä na UV laky a laky, odolávajúce škrabancom, z kvalitného, odolného velúru	180 mm	20 mm	1	25,50 30,60	202047
	Leštiaca plst', tvrdá, Na predleštenie minerálnych materiálov, akrylátového skla a lakov, biela	180 mm	6 mm	5	61,30 73,56	488355
	Leštiaca plst', mäkká, Na dolešťovanie minerálnych materiálov, akrylátového skla a lakov, biela	180 mm	6 mm	5	61,30 73,56	488354



SURFIX

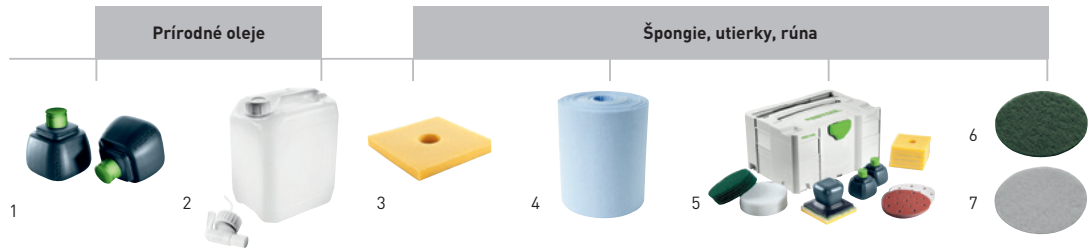

Príslušenstvo pre dávkovač oleja SURFIX OS

Označenie	Opis	Cena €*	Obj. č.
1 Prírodný olej RF HD 0,3 l/2	olej Heavy Duty, fľaštička na dopĺňanie, obsah fľaše 300 ml, obsah balenia 2 ks., balenie pre samoobslužný predaj	29,80	498064
		35,76	
		49,67 / 1 l	
		59,60 / 1 l	
Prírodný olej RF OS 0,3 l/2	olej One Step, fľaštička na dopĺňanie, obsah fľaše 300 ml, obsah balenia 2 ks., balenie pre samoobslužný predaj	29,80	498065
		35,76	
		49,67 / 1 l	
		59,60 / 1 l	
Prírodný olej RF OD 0,3 l/2	olej Outdoor, fľaštička na dopĺňanie, obsah fľaše 300 ml, obsah balenia 2 ks., balenie pre samoobslužný predaj	29,80	498066
		35,76	
		49,67 / 1 l	
		59,60 / 1 l	
2 Prírodný olej RF HD 5l	olej Heavy Duty, množstvo náplne 5 l, v kanistri	140,50	498067
		168,60	
		28,10 / 1 l	
		33,72 / 1 l	
Prírodný olej RF OS 5l	olej One Step, množstvo náplne 5 l, v kanistri	140,50	498068
		168,60	
		28,10 / 1 l	
		33,72 / 1 l	
Prírodný olej RF OD 5l	olej Outdoor, množstvo náplne 5 l, v kanistri	140,50	498069
		168,60	
		28,10 / 1 l	
		33,72 / 1 l	
3 Špongia na olej OS-STF 125x125/5	Špongia StickFix pre pomôcku na dávkovanie a nanášanie oleja SURFIX, obsah balenia 5 ks., rozmery 125 x 125 mm, v kartónovom obale	18,10 21,72	498070
4 Utierka na čistenie RT PREMIUM 240x380/200	zvitok s 200 listami, vystužená vláknami, odolná voči roztrhnutiu a extrémne nasiakavá, v zásobníku, v kartónovom obale	33,30 39,96	498071
5 Dávkovač oleja OS-SYS3-Set	základná doska, fľaštička na olej Heavy Duty 0,3 l, fľaštička na olej One Step 0,3 l, fľaštička na olej Outdoor 0,3 l, 5 x špongia na olej StickFix, 5 x brúsna plsť zelená, 5 x brúsna plsť biela, 10 x brúsne kotúče STF-D150 P180 RU2, 10 x brúsne kotúče STF-D150 P240 BR2, v kontajneri SYSTAINER SYS 3 T-LOC	140,00 168,00	498063
6 Brúsne rúno STF D125 green VL/10	Rovnomerné, hlboké zapracovávanie oleja do povrchu, zrnitosť green, obsah balenia 10 ks., priemer 125 mm, v kartónovom obale	27,20	496510
		32,64	
Brúsne rúno STF D150 green VL/10	Rovnomerné, hlboké zapracovávanie oleja do povrchu, zrnitosť green, obsah balenia 10 ks., priemer 150 mm, v kartónovom obale	33,30	496508
		39,96	
7 Leštiace rúno STF D125 white VL/10	Rovnomerné rozdeľovanie a naleštenie oleja a vosku na ďalšie zušľachtienie povrchu, Neabrazívne leštenie bez brúsneho zrna, priemer 125 mm, zrnitosť white, obsah balenia 10 ks., v kartónovom obale	27,20	496511
		32,64	
Leštiace rúno STF D150 white VL/10	Rovnomerné rozdeľovanie a naleštenie oleja a vosku na ďalšie zušľachtienie povrchu, Neabrazívne leštenie bez brúsneho zrna, obsah balenia 10 ks., priemer 150 mm, zrnitosť white, v kartónovom obale	33,30	496509
		39,96	



Frézovanie

Prehľad výrobkov a použitia	154
Horné frézy OF 1010, OF 1400, OF 2200, CMS-OF	156
Stolové frézy TF 1400, TF 2200	161
Viacúčelové frézovacie šablóny MFS 400, MFS 700	162
Šablóna na pracovnú dosku APS	163
Spájací systém VS 600 GE	164
Systém na vytváranie radov otvorov LR 32	165
Systém opracovania hrán OF-FH 2200	166
Hranové frézy OFK 500, OFK 700	167
Modulová fréza MFK 700	169
Fréza na dosky PF 1200	170
Režazová dlabačka CM 150	171
Príslušenstvo a spotrebný materiál	172
Systém Festool	

Frézovanie

Prehľad výrobkov a použitia

Zaobľovanie hrán, frézovanie výrezov, profilovanie – to sú úlohy, ktoré najlepšie vyriešite pomocou perfektne zosúladeného programu zloženého z hornej a hranovej frézy.

Strana 156 — 157 — 158 — 161 — 161

OF 1010

OF 1400

OF 2200

TF 1400

TF 2200



Spôsoby použitia

Horné frézy

Stolové frézy

Frézovanie výrezov a kruhov s MFS



Rohové spoje pracovných dosiek s APS



Frézovanie rohových spojov s VS 600



Použitie so systémom na vytváranie radov otvorov



Frézovanie tvarov so šablónou



Frézovanie malých polomerov a profilov



Frézovanie veľkých polomerov a profilov



Frézovanie medzier, žliabkov a drážok



Obrábanie minerálnych materiálov



Frézovanie náglejkov a lepených miest s lícovaním, na rovných obrobkoch



Frézovanie náglejkov a lepených miest s lícovaním na členitých častiach



Frézovanie vrstvených hmôt s lícovaním



Presné drážkovanie sendvičových dosiek s hliníkom

Dĺabanie čapových otvorov do 150 mm

Technické parametre

	1.010	1.400	2.200	1.400	2.200
príkion [W]	10.000 – 24.000	10.000 – 22.500	10.000 – 22.000	10.000 – 22.5000	10.000 – 22.000
voľnobežné otáčky [min ⁻¹]	6 – 8	6 – 12,7	6 – 12,7		
Ø klieštiny [mm]	55	70	80		
rýchle nastavenie hĺbky frézovania [mm]	8	8	20		
jemné nastavenie hĺbky frézovania [mm]	50	63	89	60	60
max. Ø frézy [mm]	27	27/36	36/27	27/36	27/36
rozmiery stola [mm]				585 x 400	585 x 400
hĺbka dĺabania [mm]					
otáčky reťazového pastorka [min ⁻¹]	2,7	4,5	7,8	25,4	29,4
hmotnosť [kg]					

167 — 168 — 169 — 170 — 171

OFK 500 **OFK 700** **MFK 700** **PF 1200** **CM 150**



Hranové frézky

Doskové frézky

Režazová dlabačka



veľmi vhodný

vhodný

	450	720	720	1.200	2.000
	28.000	10.000 – 26.000	10.000 – 26.000	1.900 – 5.200	
		6 – 8	6 – 8		
			14		
	28	26	32	118	
	27	27	27	27/36	
					100/150
					4.250
	1,4	2,0	1,9	5,4	8,5

Frézovanie

Horná fréзка OF 1010

OF 1010



Veľké množstvo detailov pre perfektnú prácu.

Či ju vediete voľne alebo na vodiacej lište, OF 1010 je ideálne jednoručné náradie. Vďaka jej veľkosti a nízkej hmotnosti ju možno presne viesť pozdĺž hrán, línií alebo zakrivených tvarov iba jednou rukou.



Malá, ale jemná.

- ▶ Nízka hmotnosť a ovládanie jednou rukou
- ▶ S rukoväťou v tvare rúčky na ľahkú manipuláciu jednou rukou
- ▶ Jednoduchá výmena frézy vďaka aretácii vretena
- ▶ Vyššia bezpečnosť vďaka rýchlobrzde (OF 1010 EBQ)

Technické parametre

príkion (W)	1.010
voľnobežné otáčky (min ⁻¹)	10.000 – 24.000
priemer upínacích čelustí (mm)	6 – 8
rýchle nastavenie hĺbky frézovania (mm)	55
jemné nastavenie hĺbky frézovania (mm)	8
max. priemer frézy (mm)	50
Ø prípojky na odsávanie prachu (mm)	27
hmotnosť (kg)	2,7



= MMC elektronika (Multi Material Control)

Rozsah dodávky	Cena €*	Obj. č.
upínacia klieština Ø 8 mm, bočný doraz, náradie pre obsluhu		
OF 1010 EBQ v kartónovom obale	403,00 483,60	574175
OF 1010 EBQ-Plus adaptér pre vodiacu lištu, zachytávač triesok, v kontajneri SYSTAINER SYS 3 T-LOC	437,00 524,40	574335
OF 1010 EBQ-Set adaptér pre vodiacu lištu, vodiaca lišta FS 800/2, zachytávač triesok, v kontajneri SYSTAINER SYS 3 T-LOC	468,00 561,60	574375
OF 1010 EBQ-Set + Box-OF-S 8/10x HW adaptér pre vodiacu lištu, vodiaca lišta FS 800/2, zachytávač triesok, kazeta s frézami, v kontajneri SYSTAINER SYS 3 T-LOC	633,00 759,60	574384
OF 1010 EBQ-Plus + Box-OF-S 8/10x HW adaptér pre vodiacu lištu, zachytávač triesok, kazeta s frézami, v kontajneri SYSTAINER SYS 3 T-LOC	602,00 722,40	574383

* Odporúčaná predajná cena výrobcu. Ceny predajcov sa môžu líšiť.
Bez DPH.
S DPH.

Systémové príslušenstvo od strany 174



Frézovacie nástroje od strany 185





OF 1400

03

Ideálne spojenie sily a komfortu.

- ▶ Pevná základná doska s obojstranne zovretými vodiacimi stĺpkami
- ▶ Komfortná výmena fréz s rohatkovým princípom, rýchlejšie to už nejde
- ▶ Jednoduché a presné nastavenie hĺbky frézovania po 1/10 mm
- ▶ Rýchlobrzda a elektronika MMC

Technické parametre

príkion (W)	1.400
voľnobežné otáčky (min ⁻¹)	10.000 – 22.500
priemer upínacích čelustí (mm)	6 – 12,7
rýchle nastavenie hĺbky frézovania (mm)	70
jemné nastavenie hĺbky frézovania (mm)	8
max. priemer fréz (mm)	63
Ø prípojky na odsávanie prachu (mm)	27/36
hmotnosť (kg)	4,5



■ = MMC elektronika (Multi Material Control)

Rozsah dodávky	Cena €*	Obj. č.
upínacia klieština Ø 8 mm, upínacia klieština Ø 12 mm, bočný doraz s jemným nastavením, kopírovací krúžok Ø 30 mm, odsávací kryt, horný, zachytávač triesok, náradie pre obsluhu, v kontajneri SYSTAINER SYS 4 T-LOC		
OF 1400 EBQ-Plus	604,00 724,80	574341
OF 1400 EBQ-Plus + Box-OF-S 8/10x HW	770,00 924,00	574398
kazeta s frézami		

* Odporúčaná predajná cena výrobcu. Ceny predajcov sa môžu líšiť.
Bez DPH.
S DPH.

Systémové príslušenstvo od strany 176



Frézovacie nástroje od strany 185

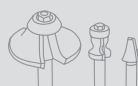

Pôsobivý balíček.

OF 1400 predstavuje so svojimi 4,5 kg najľahšie náradie svojej triedy – a to pri zdvihu 70 mm. Práve pri zapúšťaní kovania alebo pri frézovaní s frézovacími šablónami je to veľkou výhodou.

Frézovanie

Horná fréзка OF 2200



OF 2200



Jedinečný výkon a obsluha.

Silnejšie, jednoduchšie, pohodlnejšie a bezpečnejšie – OF 2200 vám ponúka ten najsilnejší ťah, najväčšiu presnosť a veľký ergonomický komfort. Nech vyzerá vaša úloha akokoľvek – s náradím OF 2200 držíte v rukách riešenie.

Silák s enormným ťahom.

- ▶ Najvyšší nárast výkonu a plynulý chod pri tvrdých materiáloch a veľkých hrúbkach materiálu
- ▶ Vytváranie schodníc z tvrdého alebo mäkkého dreva
- ▶ Vyššia presnosť vďaka extrémnej tuhosti vďaka dvojitému zovretiu vodiacich stĺpikov
- ▶ Optimálna bezpečnosť: rýchlobrzda pre rýchle zastavenie frézy

Technické parametre

príkion (W)	2.200
voľnobežné otáčky (min ⁻¹)	10.000 – 22.000
priemer upínacích čelustí (mm)	6 – 12,7
rýchle nastavenie hĺbky frézovania (mm)	80
jemné nastavenie hĺbky frézovania (mm)	20
max. priemer fréz (mm)	89
Ø prípojky na odsávanie prachu (mm)	36/27
hmotnosť (kg)	7,8



■ = MMC elektronika (Multi Material Control)

Rozsah dodávky	Cena €*	Obj. č.
upínacia klieština Ø 8 mm, upínacia klieština Ø 12 mm, kopírovací krúžok Ø 30 mm, zachytávač triesok, náradie pre obsluhu, v kontajneri SYSTAINER SYS 4 T-LOC		
OF 2200 EB-Plus	845,00 1.014,00	574349
OF 2200 EB-Set príslušenstvo pre Systainery (obj. číslo 497655)	1.162,00 1.394,40	574392

* Odporúčaná predajná cena výrobcu. Ceny predajcov sa môžu líšiť.
Bez DPH.
S DPH.

Systémové príslušenstvo
od strany 177



Frézovacie nástroje
od strany 185





Rastie s každou úlohou.

Festool predstavuje pre každú úlohu prispôsobený program z horných a hranových frézek. Program, ktorý obsahuje nielen náradie, ale aj širokú ponuku premysleného systémového príslušenstva. Vymeniteľné kopírovacie krúžky a klzné pätky umožňujú rýchle prispôbenie na nové úlohy. Multifunkčné frézovacie šablóny možno nastaviť rovnako rýchlo a presne na požadovaný rozmer. A horné frézy OF 1010, 1400 a 2200 sa v prípade potreby dajú pretransformovať na stacionárne stolové frézy. Všetky tieto príklady vznikli v úzkej spolupráci s dielňou – aby sme vás ešte rýchlejšie a efektívnejšie o kúsok priblížili k perfektnému výsledku.

03

Rýchla reakcia na rastúce požiadavky.

Klzné pätky a kopírovacie krúžky OF 1400/OF 2200 možno vymieňať bez nástrojov a rýchlo vďaka systému FastFix. Rovnako jednoduchá je aj výmena frézy pomocou račňového systému, ktorým sa nasadená fréza utiahne a aj uvoľní bez použitia kľúča.



Čistejšia a zdravšia práca.

Nová koncepcia odsávania OF 2200 zaručuje odsávací výkon až 99%. Posúvateľný odsávací krúžok uzatvára upínací priestor pri zahĺbení frézy – ale kvôli optimálnemu výhľadu na nárys sa dá hore zablokovať. Lapač triesok otočný o 360° zabezpečuje optimálny sací výkon.

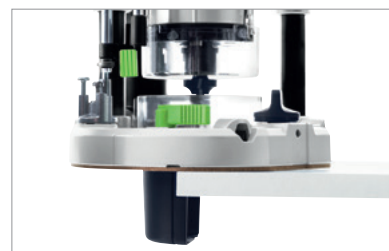

Bezchybné vedenie.

Festool vynašiel a priviedol do dokonalosti: vodiace lišty. Pre drážky a dierové rastre, ktoré presvedčajú svojou presnosťou. S klznou vrstvou pre ľahký chod strojov a drážkou pre skrutkové a pákové zveráky.



Frézovanie

Modulový nosič CMS-OF



CMS-OF



Od mobilného k stacionárnemu vyhotoveniu obratom ruky.

S modulom CMS sa horné frézy premenia na stacionárne stolové frézy pre široký rozsah použitia. Priehľadný frézovací kryt zabezpečuje optimálne odsávanie a súčasne umožňuje dobrý výhľad na obrobok.

Horná fréza pre CMS systém.

- ▶ Modulový nosič na montáž na hornú frézu
- ▶ Horná fréza sa dá používať nielen stacionárne, ale aj s vedením rukou
- ▶ Jednoduché nastavenie výšky frézovania kľukou
- ▶ Flexibilne rozšíriteľná – pre ešte širšie použitie

Technické parametre

max. priemer fréz (mm)	60
rozmery (mm)	578 x 320
hmotnosť (kg)	10,1

Rozsah dodávky	Cena €*	Obj. č.
CMS-OF montážne spony, frézovací doraz, prítlačné zariadenie, odsávací kryt, v kartónovom obale	560,80 672,96	570251

* Odporúčaná predajná cena výrobcu. Ceny predajcov sa môžu líšiť.
Bez DPH.
S DPH.

Prehľad CMS systému od strany 380



Systémové príslušenstvo od strany 398





TF 1400 / TF 2200

03

Stolová frézka pre systém.

- ▶ Kompletná súprava zo základnej jednotky, modulového nosiča a hornej frézky
- ▶ Horná frézka sa dá používať nielen stacionárne, ale aj s vedením rukou
- ▶ Jednoduché nastavenie výšky frézovania kľukou
- ▶ Flexibilne rozšíriteľná – pre ešte širšie použitie

Technické parametre	TF 1400-Set	TF 2200-Set
príkion (W)	1.400	2.200
voľnobežné otáčky [min ⁻¹]	10.000 – 22.500	10.000 – 22.000
max. priemer fréz (mm)	60	60
rozmery stola (mm)	585 x 400	585 x 400
rozmery držiaka modulov (mm)	578 x 320	578 x 320
výška rozloženého stola (mm)	900	900
výška sklopeného stola (mm)	316	316
pracovná výška s nohami (mm)	900	900
Ø prípojky na odsávanie prachu (mm)	27/36	27/36
hmotnosť základnej jednotky (kg)	10,8	10,8
hmotnosť (súprava) (kg)	25,4	29,4



■ = MMC elektronika (Multi Material Control)

Rozsah dodávky	Cena €*	Obj. č.
základná jednotka so sklápacími nohami, držiak modulu, náradie pre obsluhu		
TF 1400-Set	1.433,00	570269
horná frézka OF 1400 EBQ-Plus	1.719,60	
TF 2200-Set	1.645,00	570275
horná frézka OF 2200 EB-Plus, odsávací kryt	1.974,00	

* Odporúčaná predajná cena výrobcu. Ceny predajcov sa môžu líšiť.
Bez DPH.
S DPH.

Systémové príslušenstvo od strany 398



Frézovacie nástroje od strany 185

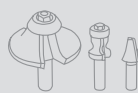

Rozšírené možnosti upnutia a fixovania vďaka vákuovému upínaciu systému VAC SYS, ktorý možno cez adaptér pripojiť k MFT 3

Stolová frézka pri sériovej výrobe presvedča malou potrebou miesta pri súčasne silnom a presnom výkone. Použitím stopkových fréz rôznej geometrie môžete profesionálne obrábať lišty, profily, ako aj stredne veľké až veľké obrobky.

Frézovanie

Viacúčelová frézovacia šablóna MFS

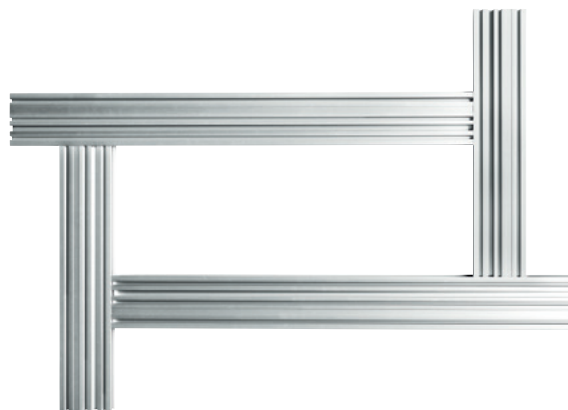

MFS



Multitalent.

Náročná výroba šablón alebo pomôcok patrí minulosti: frézovacia šablóna MFS je perfektná a flexibilná na rádiusy, oblé a hranaté výrezy alebo na frézovanie schodiskových nosníkov.

Šablóna možností.

- ▶ Absolútne presné výrezy a rádiusy vďaka presnej stupnici na profiloch
- ▶ Presné nasmerovanie na obrobok – pomocou uhlových dorazov
- ▶ Rýchle upevnenie – upevnenie obrobku drážkou pre skrutkové alebo pákové zveráky
- ▶ Systematicky rozširiteľné – s predĺžením od 200 mm do 2 000 mm

Rozsah dodávky	Cena €*	Obj. č.
2 x uhlový doraz, náradie pre obsluhu, nadstavec na kruhové frézovanie, ochrana proti preklopeniu, v kartónovom obale		
MFS 400	235,60 282,72	492610
MFS 700	368,60 442,32	492611

* Odporúčaná predajná cena výrobcu. Ceny predajcov sa môžu líšiť.
Bez DPH.
S DPH.

Systémové príslušenstvo
od strany 179



Frézovacie nástroje
od strany 185





APS

03

Presnosť sériovo.

- ▶ Pre rohové a doskové spoje do hĺbky 900 mm
- ▶ Na zafrézovanie bežných spojovacích kovaní na spodnej strane dosky
- ▶ Možné sú aj šírky dosiek nad 900 mm – s použitím predĺžovacích profilov



Rozsah dodávky	Cena €* Bez DPH.	Obj. č.
APS 900	307,30	492727
šablóna na rohové spoje, profil MFS-VP 1000, 3 x čap, náradie pre obsluhu, v kartónovom obale	368,76	

* Odporúčaná predajná cena výrobcu. Ceny predajcov sa môžu líšiť.
Bez DPH.
S DPH.

**Frézovacie nástroje
od strany 185****Lícujúce spoje.**

So šablónou na spoje pracovných dosiek nie sú čisté spojenia rohov a dosiek žiaden problém. Pevne upevnená šablóna zaručuje presné výsledky aj pri viacerých frézovaniach v jednej drážke.

Frézovanie

Spojovací systém – základná jednotka

VS 600 GE

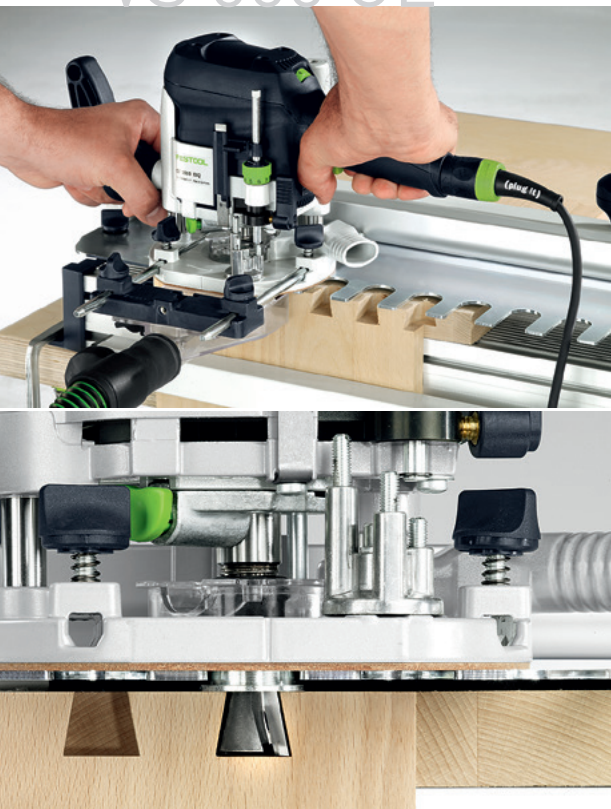

Sedí na večnosť.

Spojovací systém VS 600 realizuje remeselnú dokonalosť mimoriadne racionálnym spôsobom. S mimoriadnou presnosťou pre poloza-kryté a otvorené rybinové spoje, klinové spoje a lícované kolíkové spoje.



Tradícia sa spája s racionálnosťou.

- ▶ Dokonalosť ako systém? Horná fréзка, šablóna a kopírovací krúžok sú navzájom ideálne prispôbené
- ▶ Veľká rôznorodosť použitia: od rybinového spoja cez spájanie klinovými čapmi po kolíkové spoje
- ▶ Rýchlo a jednoducho výmenou šablón bez nástroja
- ▶ Vysoká životnosť vďaka robustnej hliníkovej konštrukcii s ocelovými prítlačnými čeľusťami

Technické parametre

max. šírka obrobku (mm)	650
hrúbka obrobku (v závislosti od spojenia) (mm)	6 – 30

Rozsah dodávky	Cena €*	Obj. č.
VS 600 GE v kartónovom obale	395,80 474,96	488876

Na použitie so spojovacím systémom VS 600 GE je nevyhnutne potrebná frézovacia šablóna a vhodný frézovací nástroj.

* Odporúčaná predajná cena výrobcu. Ceny predajcov sa môžu líšiť.
Bez DPH.
S DPH.

Frézovacie šablóny
od strany 180



Frézovacie nástroje
od strany 185



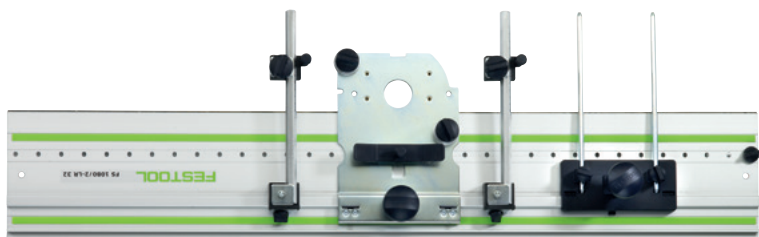

LR 32

03

Otvory v sérii.

- So systémom LR 32 – pozostávajúcím z vodiacej lišty FS 1400/2-LR 32 alebo FS 2424/2-LR 32 a súpravy dierovania rastrom – môžete s hornou frézou Festool vrtáť presné rady otvorov vo vzdialenosti v rastri 32 mm
- Rýchlo a paralelne nastavená je vodiaca lišta LR 32 s dvomi bočnými dorazmi, ktoré sa umiestnia pomocou nastaviteľných zarážok na obrobok a vodiacu lištu



Presné rady otvorov s vodiacou lištou.

Rady otvorov sa musia absolútne zhodovať vo vzdialenosti a paralelnosti. Aby si táto práca nevyžadovala veľa času, je tu vodiaca lišta na rady otvorov. Má 32-jednotkový raster, ktorý sa vedie pozdĺž hornej frézy rastrovým adaptérom. Vďaka premyslenej kolískovej technike sa môže západka rýchlo pretaktovať na ďalší otvor. Rady otvorov sa tak jednoducho skopírujú.

Rozsah dodávky	Cena €*	Obj. č.
vodiaca doska, centrovací trň		
LR 32 Set 2 x bočný doraz, 2 x 2 dĺžkové dorazy, v kartónovom obale	214,50 257,40	583290
LR 32-SYS náradie pre obsluhu, vrták na kovanie HW Ø 35 mm, kolíkový vrták HW Ø 5 mm (tvaru strechy), kolíkový vrták HW Ø 5 mm (so strediacim hrotom a výstružníkom), 2 bočné dorazy s dorazovým jazdcom, skrutkové stolárske zvierky FSZ 120, 2 dĺžkové dorazy, v kontajneri SYSTEMAINER SYS 1 T-LOC	420,20 504,24	584100

* Odporúčaná predajná cena výrobcu. Ceny predajcov sa môžu líšiť.
Bez DPH.
S DPH.

Systémové príslušenstvo
od strany 181

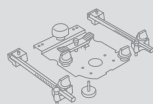

Frézovanie

System na opracovávanie hrán



OF-FH 2200



Frézovanie dverových tesnení.

Drážkovanie dverí sa často pokladá za prácu pre stacionárne frézy. S frézovacou pomocou Festool a hornou frézkou sa môže práca vykonať na mieste a výsledok v ničom neostáva za výsledkom práce so stacionárnou frézkou. A vďaka integrovateľnému odsávaniu zostane pritom aj okolie bez dreveného prachu.

Bezpečné a presné vyfrézovanie tesniacich drážok.

- ▶ Pre bezpečné vedenie hornej frézy Festool na úzkych hranách obrobku
- ▶ Bočné dorazy nastaviteľné na oboch stranách o 60 mm s dlhými vodiacimi plochami
- ▶ Kvalitné frézovacie zariadenie z odolného a masívneho akrylového skla
- ▶ Používa sa napríklad na bezpečné vyfrézovanie automatických tesnení dverí

Rozsah dodávky	Cena €*	Obj. č.
OF-FH 2200 v kartónovom obale	202,00 242,40	495246

* Odporúčaná predajná cena výrobcu. Ceny predajcov sa môžu líšiť.
Bez DPH.
S DPH.

**Systemové príslušenstvo
od strany 181**

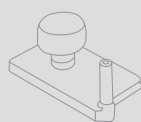



OFK 500

03

Ľahký profesionál na hrany.

- ▶ Jednoduché a presné nastavenie hĺbky frézovania po 1/10 mm
- ▶ Optimálne prispôsobenie fréz voči otvoru stola zabraňuje nesprávnemu frézovaniu
- ▶ Vysoká rotačná stabilita vďaka stabilnému spojeniu medzi frézou a pohonom
- ▶ Jednoduchá a rýchla výmena fréz vďaka aretácii vretena



Technické parametre

príkion (W)	450
voľnobežné otáčky (min ⁻¹)	28.000
max. priemer fréz (mm)	28
Ø prípojky na odsávanie prachu (mm)	27
hmotnosť (kg)	1,4



Rozsah dodávky	Cena €*	Obj. č.
odsávací kryt		
OFK 500 Q R3	295,00	574184
zaobľovacia fréza HW R3-OFK, v kartónovom obale	354,00	
OFK 500 Q-Plus R2	332,00	574357
zaobľovacia fréza HW R2-OFK, v kontajneri SYSTAINER SYS 2 T-LOC	398,40	
OFK 500 Q-Plus R3	332,00	574355
zaobľovacia fréza HW R3-OFK, v kontajneri SYSTAINER SYS 2 T-LOC	398,40	

Upravená hrana, dobrá hrana.

OFK 500 je mimoriadne ľahké náradie a má ideálne umiestnené ťažisko. To z neho robí šikovné a ideálne náradie pre zvislé alebo vodorovné použitie. Mimoriadne malá vzdialenosť medzi frézou a frézovacím stolom zabraňuje preklopeniu cez hranu a je zárukou perfektných výsledkov.

* Odporúčaná predajná cena výrobcu. Ceny predajcov sa môžu líšiť.
Bez DPH.
S DPH.

Systémové príslušenstvo od strany 182



Frézovacie nástroje od strany 185



Frézovanie

Hranová fréзка OFK 700

OFK 700



Presvedča na rovinke aj v zákrute.

OFK 700 EQ je multitalent medzi hranovými frézami. Pomocou nej je lícovacie frézovanie presahov hrán a plôch ľahkým cvičením. Pritom nehrá rolu, či je obrobok malý alebo veľký, či sú hrany zakrivené alebo priame. Veľký, rýchlo prestaviteľný frézovací stôl zabezpečuje v každej pracovnej polohe stabilnú úložnú plochu a bezpečné vedenie náradia.



Multitalent na hrany.

- ▶ Výmenný frézovací stôl s veľkou plochou
- ▶ Optimálny výsledok frézovania vďaka o 1,5° šikmo sklonenému stolu
- ▶ Jednoduché a presné nastavenie hĺbky frézovania po 1/10 mm
- ▶ Prítláčna pružina pre výsledok frézovania bez stôp po priložení

Technické parametre

príkion (W)	720
voľnobežné otáčky (min ⁻¹)	10.000 – 26.000
max. priemer fréz (mm)	26
priemer upínacích čelustí (mm)	6 – 8
max. hĺbka frézovania, vertikálne (1,5° stôl) (mm)	9
max. hĺbka frézovania, horizontálne (1,5° stôl) (mm)	5
max. frézovacia šírka (mm)	14
Ø prípojky na odsávanie prachu (mm)	27
hmotnosť (kg)	2



= MMC elektronika (Multi Material Control)

Rozsah dodávky	Cena €*	Obj. č.
OFK 700 EQ-Plus upínacia klieština Ø 8 mm, zarovnávacía fréza D 19 x 16, odsávací kryt, náradie pre obsluhu, v kontajneri SYSTAINER SYS 2 T-LOC	555,00 666,00	574359

* Odporúčaná predajná cena výrobcu. Ceny predajcov sa môžu líšiť.
Bez DPH.
S DPH.

Systémové príslušenstvo od strany 182



Frézovacie nástroje od strany 185





MFK 700

03

Mnohostrannosť pri frézovaní hrán.

- ▶ Mnohostrannosť použitia vďaka variabilnému frézovaciemu stole
- ▶ Optimálne odsávanie, integrované priamo na frézovacom stole
- ▶ Prítláčna pružina pre výsledok frézovania bez stôp po priložení
- ▶ 130 mm dlhá plocha frézovacieho stola pre presnejší výsledok frézovania



Technické parametre

príkion (W)	720
voľnobežné otáčky (min ⁻¹)	10.000 – 26.000
max. priemer fréz (mm)	6 – 8
jemné nastavenie hĺbky frézovania (mm)	14
max. frézovacia šírka (mm)	32
Ø prípojky na odsávanie prachu (mm)	27
hmotnosť (kg)	1,9



■ = MMC elektronika (Multi Material Control)

Rozsah dodávky	Cena €*	Obj. č.
upínacia klieština Ø 8 mm, náradie pre obsluhu, v kontajneri SYSTAINER SYS 2 T-LOC		
MFK 700 EQ/B-Plus s brzdou guľôčkového ložiska a zachytávačom triesok	363,00 435,60	574453
MFK 700 EQ-Plus bočný doraz s jemným nastavením a odsávacím krytom, odsávací kryt	426,00 511,20	574369
MFK 700 EQ-Set bočný doraz s jemným nastavením a odsávacím krytom, frézovací stôl 1,5°, odsávací kryt	539,00 646,80	574364

Nádherne variabilná.

Modulárna konštrukcia robí z modulovej hranovej frézky MFK 700 úsporný multitalent: vymieňate iba frézovací stôl, nie celú frézku – a máte tak najlepšiu výbavu pre všetky úlohy pri obrábaní rohov a hrán. Potrebný stôl jednoducho nasadíte niekoľkými pohybmi – a už môžete frézovať náglejky alebo drážky, zaobľovať hrany, profilovať a mnoho ďalšieho.

* Odporúčaná predajná cena výrobcu. Ceny predajcov sa môžu líšiť.
Bez DPH.
S DPH.

Systémové príslušenstvo od strany 182



Frézovacie nástroje od strany 185



Frézovanie

Frézka na doskové materiály PF 1200

PF 1200

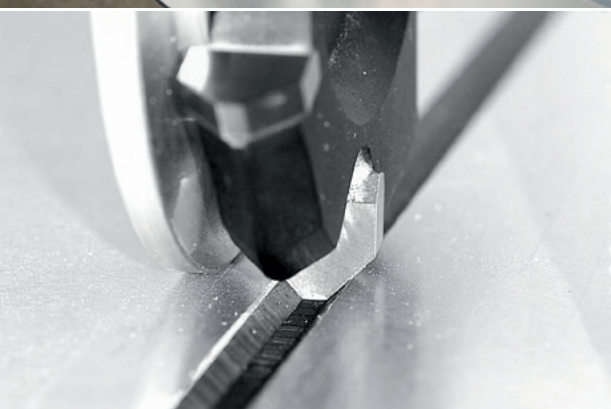

Drážky. Hrany. Hotovo.

Vyvinutý špeciálne na jednoduché a presné obrábanie hrán spojovacích hliníkových dosiek. V kombinácii s vodiacou lištou sa dosková fréza PF 1200 ideálne hodí na mobilné použitie pri zriaďovaní veľtrhov a fasád. Pomocou kopírovacieho segmentu sa zabezpečí presná hĺbka frézovania. Fréza sa môže zanoriť do materiálu len tak hlboko, ako to umožní kopírovací segment.



Profesionál na hliníkové kompozitné dosky.

- ▶ Výmenná dotyková kladka pre rôzne hrúbky materiálov
- ▶ Nízka hmotnosť pre ľahký transport a mobilné nasadenie
- ▶ Vodiaca drážka pre vodiacu lištu
- ▶ Rýchly postup frézovania pre ľahkú a presnú prácu vďaka kotúčovej fréze

Technické parametre

príkon (W)	1.200
voľnobežné otáčky (min ⁻¹)	1.900 – 5.200
hĺbka frézovania (mm)	0-9
max. priemer fréz (mm)	118
Ø prípojky na odsávanie prachu (mm)	27/36
hmotnosť (kg)	5,4



= MMC elektronika (Multi Material Control)

Rozsah dodávky	Cena €*	Obj. č.
fréza na drážky tvaru V 90°, nastavovacia mierka pre vodiacu lištu, náradie pre obsluhu, bez vodiacej lišty, v kontajneri SYSTAINER SYS 4 T-LOC		
PF 1200 E-Plus Alucobond dotyková kladka A4	1.868,00 2.241,60	574321
PF 1200 E-Plus Dibond dotyková kladka D3	1.868,00 2.241,60	574322

* Odporúčaná predajná cena výrobcu. Ceny predajcov sa môžu líšiť.
Bez DPH.
S DPH.

Frézovacie nástroje od strany 183





CM 150

03

Reťazová dlabačka: všestranný talent na dlabanie a vytváranie drážok.

- ▶ Presné vedenie vďaka veľkoplošnému bočnému dorazu s možnosťou presného prestavovania
- ▶ Silný ťah, vďaka silnému motoru
- ▶ Rôzne použitie vďaka širokému sortimentu reťazí na dlabanie a vytváranie drážok
- ▶ Jednoduchá manipulácia vďaka kompaktnej konštrukcii a nízkej hmotnosti

Technické parametre

príkion (W)	2.000
hĺbka dlabania (mm)	100/150
rozsah nastavenia boč. dorazu (mm)	0 - 150
otáčky reťazového pastorka (min-1)	4.250
hmotnosť (kg)	8,5



Všestranný talent na dlabanie.

Vďaka kompaktnej konštrukcii a nízkej hmotnosti je reťazová dlabačka CM 150 mimoriadne praktická, a tým aj ideálne vhodná aj na použitie pri výstavbe podkrovia, renovácii a sanácii starých stavieb alebo stavbe krovu, keď sú na stavbe potrebné ešte prispôsobovacie a dokončovacie práce. So stabilným a veľkoplošným bočným dorazom sa dá reťazová dlabačka viesť aj pri práci na zabudovaných trámoch a nad hlavou.

Rozsah dodávky	Cena €*	Obj. č.
bočný doraz, hĺbková zarážka, 10 m pripájací kábel, v kartónovom obale		
CM 150/28x40x100 A	2.131,00	769534
súprava s frézovacou reťazou 28 x 40 x 100 A	2.557,20	
CM 150/28x35x100 A	2.131,00	769535
súprava s frézovacou reťazou 28 x 35 x 100 A	2.557,20	
CM 150/30x30x125 B	2.264,00	769536
súprava s frézovacou reťazou 30 x 30 x 125 B	2.716,80	
CM 150/28x40x150 A	2.211,00	769537
súprava s frézovacou reťazou 28 x 40 x 150 A	2.653,20	

* Odporúčaná predajná cena výrobcu. Ceny predajcov sa môžu líšiť.
Bez DPH.
S DPH.

**Systémové príslušenstvo
od strany 184**

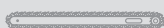

System Festool.

Pretože je jednoducho lepšie, keď to skutočne sedí: Široký výber systémového príslušenstva pre horné a hranové frézy nenechá nesplnené žiadne želania a pomáha urýchliť postup prác. Začínajúc pri vodiacich lištách pre dierové rastre, ktoré možno použiť aj pre ponorné a priamočiare píly, cez perfektne prispôsobené frézovacie náradie až po veľký výber kopírovacích krúžkov a klzných pätiiek pre rôzne použitia.



Frézovanie

Príslušenstvo a spotrebný materiál

Systémové príslušenstvo	174
Frézovacie nástroje	185



Frézovanie

Systemové príslušenstvo



OF 1010

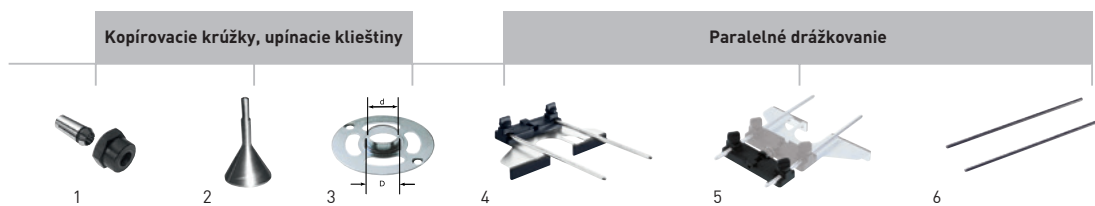

Príslušenstvo pre hornú frézu OF 1010

Označenie	Opis	Cena €*	Obj. č.
1 Upínacia klieština SZ-D 6/OF 1000	pre MFK/OFK 700, OF 900, OF 1000, OF 1010, KF, pre stopku frézy Ø 6 mm, s prevlečnou maticou, balenie pre samoobslužný predaj	42,90 51,48	488760
Upínacia klieština SZ-D 6,35/OF 1000	pre MFK/OFK 700, OF 900, OF 1000, OF 1010, KF, pre stopku frézy Ø 6,35 mm (1/4"), s prevlečnou maticou, balenie pre samoobslužný predaj	42,90 51,48	488761
Upínacia klieština SZ-D 8/OF 1000	pre MFK/OFK 700, OF 900, OF 1000, OF 1010, KF, s prevlečnou maticou, pre stopku frézy Ø 8 mm, balenie pre samoobslužný predaj	42,90 51,48	488755
2 Centrovací trň ZD-OF/D 6,35+8	pre všetky horné frézy Festool, na upnutie stopky Ø 6,35 mm a Ø 8 mm na centrovanie kopírovacích krúžkov, balenie pre samoobslužný predaj	21,60 25,92	492187
3 Kopír. krúžok KR D8,5/VS 600-FZ 6	pre OF 1010, vo vrecku	11,40 13,68	490772
Kopír. krúžok KR-D 10,8/OF 900	pre OF 900, OF 1000, OF 1010, KF, d 10,8 mm, d 7,8 mm, balenie pre samoobslužný predaj	10,40 12,48	486029
Kopír. krúžok KR-D 13,8/OF 900	pre OF 900, OF 1000, OF 1010, KF, d 13,8 mm, d 10,8 mm, balenie pre samoobslužný predaj	10,40 12,48	484176
Kopír. krúžok KR-D17/OF 900	pre OF 900, OF 1000, OF 1010, KF, d 17 mm, d 14 mm, balenie pre samoobslužný predaj	10,40 12,48	486030
Kopír. krúžok KR D17/VS 600-SZ 14	pre OF 1010, vo vrecku	11,40 13,68	490770
Kopír. krúžok KR-D 24/OF 900	pre OF 900, OF 1000, OF 1010, KF, d 24 mm, d 21 mm, balenie pre samoobslužný predaj	10,40 12,48	486031
Kopír. krúžok KR D24/VS 600-SZ 20	pre OF 1010, vo vrecku	11,40 13,68	490771
Kopír. krúžok KR-D 27/OF 900	pre OF 900, OF 1000, OF 1010, KF, d 27 mm, d 24 mm, balenie pre samoobslužný predaj	10,40 12,48	486032
Kopír. krúžok KR-D 30/OF 900	pre OF 900, OF 1000, OF 1010, KF, d 30 mm, d 27 mm, balenie pre samoobslužný predaj	10,40 12,48	486033
Kopír. krúžok KR-D 40/OF 900	pre OF 900, OF 1000, OF 1010, KF, d 40 mm, d 37 mm, balenie pre samoobslužný predaj	10,40 12,48	486034
Adaptér D 12/M12 OF2000	pre OF 1400, OF 2000, OF 2200, pre frézy s vnútorným závitom M12x1, vo vrecku	11,80 14,16	487160
4 Bočný doraz SA-OF 1000	pre OF 900, OF 1000, OF 1010, KF, s 2 vodičmi tyčami, v kartónovom obale	39,90 47,88	489427
5 Jemné nastavenie bočného dorazu FE-OF 1000/KF	pre OF 900, OF 1000, OF 1010, KF, na rýchle a presné nastavenie bočného dorazu, montovateľné dodatočne, dodávka bez bočného dorazu a vodičoch tyčí, balenie pre samoobslužný predaj	31,20 37,44	483358
6 Vodiace tyče	Súčasť výbavy OF 1010		



OF 1010



Príslušenstvo pre hornú frézu OF 1010

Označenie	Opis	Cena €*	Obj. č.
7 Jemné nastavenie vodiaceho dorazu FE-FS/OF 1000	pre OF 900, OF 1000, OF 1010, KF, balenie pre samoobslužný predaj	23,20 27,84	488754
8 Vodiaci doraz FS-OF 1000	komplet s podporou, pri použití horných frézok OF 900, OF 1000, OF 1010 s vodiacim systémom FS, bez tyčí, balenie pre samoobslužný predaj	34,20 41,04	488752
9 Klzná doska z tvrdenej tkaniny TP-OF	pre OF 900, OF 1000, OF 1010, KF, so strediacim otvorom Ø 15 mm, balenie pre samoobslužný predaj	14,00 16,80	489229
10 Rozšírenie stola TV-OF 1000	pre OF 900, OF 1000, OF 1010, KF, na zväčšenie opornej plochy pri obrábaní hrán, dodávka bez vodiacich tyčí, balenie pre samoobslužný predaj	35,30 42,36	488756
11 Zachytávač triesok KSF-OF 1010	pre OF 900, OF 1000, OF 1010, na bočné odsávanie pri obrábaní hrán, prechod frézy max. 37 mm, balenie pre samoobslužný predaj	18,10 21,72	493180
12 Veko odsávača AH-OF 1000	pre OF 900, OF 1000, OF 1010, KF, pre spojovací systém VS 500 / VS 600 a na frézovanie hrán, v kartónovom obale	20,20 24,24	484453
13 Tyčové kružidlo SZ-OF 1000	pre OF 900, OF 1000, OF 1010, KF, na frézovanie zaoblení, kruhov, ornamentov na povrchových plochách a hranách, priemer kruhu 153 – 760 mm, balenie pre samoobslužný predaj	20,70 24,84	483922

Frézovanie

Systemové príslušenstvo



OF 1400



Príslušenstvo hornej frézy OF 1400

Označenie	Opis	Cena €*	Obj. č.
1 Kopír. krúžok KR-D 17,0/OF 1400	pre OF 1400, d 17 mm, d 14 mm, balenie pre samoobslužný predaj	17,00 20,40	493315
Kopír. krúžok KR-D 24,0/OF 1400	pre OF 1400, d 24 mm, d 21 mm, balenie pre samoobslužný predaj	17,30 20,76	492183
Kopír. krúžok KR-D 27,0/OF 1400	pre OF 1400, d 27 mm, d 24 mm, balenie pre samoobslužný predaj	17,30 20,76	492184
Kopír. krúžok KR-D 30,0/OF 1400	pre OF 1400, d 30 mm, d 27 mm, balenie pre samoobslužný predaj	17,30 20,76	492185
Kopír. krúžok KR-D 40,0/OF 1400	pre OF 1400, d 40 mm, d 37 mm, balenie pre samoobslužný predaj	17,30 20,76	492186
Kopír. krúžok KR-D 8,5/OF 1400	pre OF 1400 / VS 600, d 8,5 mm, d 6,5 mm, balenie pre samoobslužný predaj	17,30 20,76	492179
Kopír. krúžok KR-D 13,8/OF 1400	pre OF 1400 / VS 600, d 13,8 mm, d 10,8 mm, balenie pre samoobslužný predaj	17,30 20,76	492180
Kopír. krúžok KR-D 17,0/OF 1400	pre OF 1400 / VS 600, d 17 mm, d 14 mm, balenie pre samoobslužný predaj	17,30 20,76	492181
Kopír. krúžok KR-D 24,0/OF 1400	pre OF 1400 / VS 600, d 24 mm, d 21 mm, balenie pre samoobslužný predaj	17,30 20,76	492182
2 Spodná podložka (klzná pätká) LA-OF 1400	pre OF 1400, klzná doska z tvrdenej tkaniny s otvorom 20 mm, znižuje otvor hornej frézy na hodnotu priemeru frézy, max. priemer fréz 37 mm, balenie pre samoobslužný predaj	28,40 34,08	492574
3 Klzná pätká so zachytávačom triesok LAS-OF 1400	pre OF 1400, na bočné odsávanie pri obrábaní hrán, pracovná doska s rozšírením opornej plochy na jednej strane, priechod frézy max. 63 mm, v kartónovom obale	103,20 123,84	493233
4 Veko odsávača AH-OF 1400	pre OF 1400 / VS 600, na bočné odsávanie, v kartónovom obale	36,70 44,04	492585
5 Zachytávač triesok KSF-OF 1400	pre OF 1400, na bočné odsávanie pri obrábaní hrán, balenie pre samoobslužný predaj	18,00 21,60	492732
6 Vodiaci doraz FS-OF 1400	pre OF 1400, s jemným nastavením a podperou pre hornú frétku, bez tyčí, v kartónovom obale	58,10 69,72	492601
7 Upínacia klieština SZ-D 6,0/OF 1400/2000/2200	pre OF 1400, OF 2000, OF 2200, pre stopku frézy Ø 6 mm, balenie pre samoobslužný predaj	50,60 60,72	494459
Upínacia klieština SZ-D 8,0/OF 1400/2000/2200	pre OF 1400, OF 2000, OF 2200, pre stopku frézy Ø 8 mm, balenie pre samoobslužný predaj	50,60 60,72	494460
Upínacia klieština SZ-D 10,0/OF 1400/2000/2200	pre OF 1400, OF 2000, OF 2200, pre stopku frézy Ø 10 mm, balenie pre samoobslužný predaj	50,60 60,72	494461
Upínacia klieština SZ-D 12,0/OF 1400/2000/2200	pre OF 1400, OF 2000, OF 2200, pre stopku frézy Ø 12 mm, balenie pre samoobslužný predaj	50,60 60,72	494462
Upínacia klieština SZ-D 6,35/OF 1400/2000/2200	pre OF 1400, OF 2000, OF 2200, pre stopku frézy Ø 6,35 mm, balenie pre samoobslužný predaj	50,60 60,72	494463
Upínacia klieština SZ-D 9,53/OF 1400/2000/2200	pre OF 1400, OF 2000, OF 2200, pre stopku frézy Ø 9,53 mm, balenie pre samoobslužný predaj	50,60 60,72	494464
Upínacia klieština SZ-D 12,7/OF 1400/2000/2200	pre OF 1400, OF 2000, OF 2200, pre stopku frézy Ø 12,7 mm, balenie pre samoobslužný predaj	50,60 60,72	494465
8 Frézovacia pomôcka OF-FH 2200	pre OF 900, OF 1000, OF 1010, OF 1400, OF 2000, OF 2200, prostredníctvom posuvných ramien je horná fréčka vedená bezpečne na úzkych hranách, v kartónovom obale	202,00 242,40	495246
9 Bočný doraz SA-OF 1400	pre OF 1400, s jemným nastavením a odsávacím krytom, bez tyčí, v kartónovom obale	43,90 52,68	492636



OF 2200

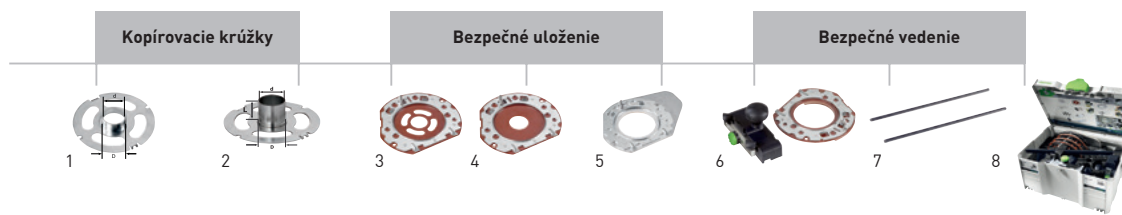

Príslušenstvo hornej frézy OF 2200

Označenie	Opis	Cena €*	Obj. č.
1 Kopír. krúžok KR-D 12,7/OF 2200	pre OF 2200, d 12,7 mm, d 10 mm, balenie pre samoobslužný predaj	16,50 19,80	495339
Kopír. krúžok KR-D 17,0/OF 2200	pre OF 2200, d 17 mm, d 15 mm, balenie pre samoobslužný predaj	16,50 19,80	494622
Kopír. krúžok KR-D 19,05/OF 2200	pre OF 2200, d 19,05 mm, d 17 mm, balenie pre samoobslužný predaj	16,50 19,80	495340
Kopír. krúžok KR-D 24,0/OF 2200	pre OF 2200, d 24 mm, d 22 mm, balenie pre samoobslužný predaj	16,50 19,80	494623
Kopír. krúžok KR-D 25,4/OF 2200	pre OF 2200, d 25,4 mm, d 23 mm, balenie pre samoobslužný predaj	16,50 19,80	495341
Kopír. krúžok KR-D 27,0/OF 2200	pre OF 2200, d 27 mm, d 24 mm, balenie pre samoobslužný predaj	16,50 19,80	494624
Kopír. krúžok KR-D 30,0/OF 2200	pre OF 2200, d 30 mm, d 27 mm, balenie pre samoobslužný predaj	16,50 19,80	494625
Kopír. krúžok KR-D 34,93/OF 2200	pre OF 2200, d 34,93 mm, d 32 mm, balenie pre samoobslužný predaj	16,50 19,80	495342
Kopír. krúžok KR-D 40,0/OF 2200	pre OF 2200, d 40 mm, d 37 mm, balenie pre samoobslužný predaj	16,50 19,80	494626
Kopír. krúžok KR-D 30,0/21,5/OF 2200	pre OF 2200, extra dlhý bezpečnostný kopirovací krúžok D30, s výškou 21 mm je nevyhnutný na použitie fréz s vymenit. platničkami N° 497455 a N° 497456, d 27 mm, d 30 mm, balenie pre samoobslužný predaj	29,10 34,92	497453
2 Adaptér KRA-ZOLL/OF 2200	pre OF 2200, adaptér pre palcové kopirovacie krúžky, balenie pre samoobslužný predaj	11,30 13,56	494627
3 Spodná podložka (klzná pätká) LA-OF 2200 D36 CT	pre OF 2200, pre kopirovacie krúžky < 30 mm, s otvormi pre optimálne odsávanie, v kartónovom obale	52,50 63,00	494675
4 Spodná podložka (klzná pätká) LA-OF 2200 D36	pre OF 2200, znižuje otvor hornej frézy na hodnotu priemeru frézy, v kartónovom obale	52,50 63,00	494677
5 Podpera AFB-OF 2200	pre OF 2200, rozšírenie podpery na bezpečné vedenie hornej frézy na hranách obrobku, v kartónovom obale	62,80 75,36	494682
6 Vodiaci doraz FS-OF 2200	pre OF 2200, s jemným nastavením a opornou platňou pre vrchnú frézu, bez tyčí ST-OF 2200/2, v kartónovom obale	113,60 136,32	494681
7 Tyč ST-OF 2200/2	pre OF 2200, vodiace tyče pre bočný a vodiaci doraz, balenie pre samoobslužný predaj	19,00 22,80	495247
8 Súprava príslušenstva ZS-OF 2200 M	pre OF 2200, adaptér pre vodiacu lištu, bočný doraz s jemným nastavením a odsávacím krytom, Vodiace tyče, kopirovací krúžok Ø 17 mm, kopirovací krúžok Ø 24 mm, kopirovací krúžok Ø 27 mm, kopirovací krúžok Ø 40 mm, klzná pätká D36, klzná pätká pre kopirovacie krúžky, rozšírenie podpery, v kontajneri SYSTAINER SYS 3 T-LOC	376,00 451,20	497655

Frézovanie

Systémové príslušenstvo



OF 2200



Príslušenstvo hornej frézy OF 2200

Označenie	Opis	Cena €*	Obj. č.
9 Bočný doraz SA-OF 2200	pre OF 2200, s jemným nastavovaním a odsávacím krytom, bez tyčí ST-OF 2200/2, v kartónovom obale	95,80 114,96	494680
10 Upínacia klieština SZ-D 6,0/OF 1400/2000/2200	pre OF 1400, OF 2000, OF 2200, pre stopku frézy Ø 6 mm, balenie pre samoobslužný predaj	50,60 60,72	494459
Upínacia klieština SZ-D 8,0/OF 1400/2000/2200	pre OF 1400, OF 2000, OF 2200, pre stopku frézy Ø 8 mm, balenie pre samoobslužný predaj	50,60 60,72	494460
Upínacia klieština SZ-D 10,0/OF 1400/2000/2200	pre OF 1400, OF 2000, OF 2200, pre stopku frézy Ø 10 mm, balenie pre samoobslužný predaj	50,60 60,72	494461
Upínacia klieština SZ-D 12,0/OF 1400/2000/2200	pre OF 1400, OF 2000, OF 2200, pre stopku frézy Ø 12 mm, balenie pre samoobslužný predaj	50,60 60,72	494462
Upínacia klieština SZ-D 6,35/OF 1400/2000/2200	pre OF 1400, OF 2000, OF 2200, pre stopku frézy Ø 6,35 mm, balenie pre samoobslužný predaj	50,60 60,72	494463
Upínacia klieština SZ-D 9,53/OF 1400/2000/2200	pre OF 1400, OF 2000, OF 2200, pre stopku frézy Ø 9,53 mm, balenie pre samoobslužný predaj	50,60 60,72	494464
Upínacia klieština SZ-D 12,7/OF 1400/2000/2200	pre OF 1400, OF 2000, OF 2200, pre stopku frézy Ø 12,7 mm, balenie pre samoobslužný predaj	50,60 60,72	494465
11 Zachytávač triesok KSF-OF 2200	pre OF 2200, na bočné odsávanie pri obrábaní hrán, max. priemer fréz 80 mm, balenie pre samoobslužný predaj	37,90 45,48	494670
12 Frézovacia pomôcka OF-FH 2200	pre OF 900, OF 1000, OF 1010, OF 1400, OF 2000, OF 2200, prostredníctvom posuvných ramien je horná fréзка vedená bezpečne na úzkych hranách, v kartónovom obale	202,00 242,40	495246



OF 1010



OF 1400



OF 2200

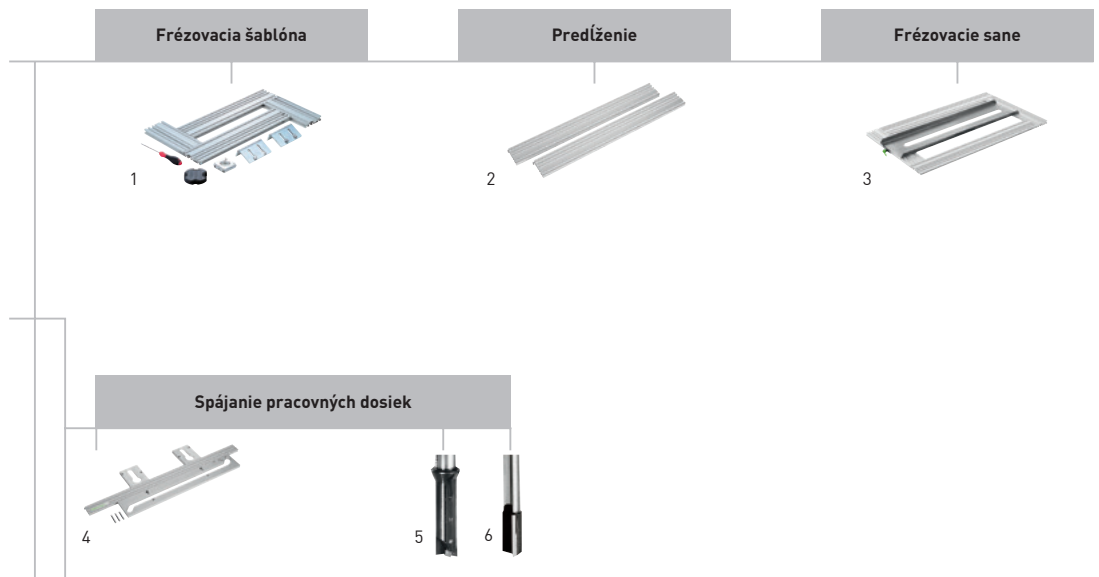

Príslušenstvo pre viacúčelovú frézovacia šablónu MFS

Označenie	Opis	Cena €*	Obj. č.
1 Frézovacia šablóna MFS 400	pre všetky horné frézy s držiakom kopírovacieho krúžka, na obdĺžnikové (300 x 100 mm) alebo kruhové (Ø 600 mm) frézované vybrania, 2 x uhlový doraz, nastaviec na kruhové frézovanie, ochrana proti preklopeniu, náradie pre obsluhu, polomery 40 – 600 mm, rozmery dĺžka x šírka 300 x 100 mm, v kartónovom obale	235,60 282,72	492610
Frézovacia šablóna MFS 700	pre všetky horné frézy s držiakom kopírovacieho krúžka, na obdĺžnikové (600 x 300 mm) alebo kruhové (Ø 1200 mm) frézované vybrania, náradie pre obsluhu, 2 x uhlový doraz, ochrana proti preklopeniu, nastaviec na kruhové frézovanie, polomery 40 – 1.200 mm, rozmery dĺžka x šírka 600 x 300 mm, v kartónovom obale	368,60 442,32	492611
2 Predĺžovací profil MFS-VP 200	so stupnicou, na predĺženie MFS 400, MFS 700, 2 x profil 200 mm, pozdĺžna spojka, obsah balenia 2 ks., v kartónovom obale	87,60 105,12	492722
Predĺžovací profil MFS-VP 400	so stupnicou, na predĺženie MFS 400, MFS 700, 2 x profil 400 mm, pozdĺžna spojka, obsah balenia 2 ks., v kartónovom obale	102,40 122,88	492723
Predĺžovací profil MFS-VP 700	so stupnicou, na predĺženie MFS 400, MFS 700, 2 x profil 700 mm, pozdĺžna spojka, obsah balenia 2 ks., v kartónovom obale	180,90 217,08	492724
Predĺžovací profil MFS-VP 1000	so stupnicou, na predĺženie MFS 400, MFS 700, 2 x profil 1000 mm, pozdĺžna spojka, obsah balenia 2 ks., v kartónovom obale	215,10 258,12	492725
Predĺžovací profil MFS-VP 2000	bez stupnice, na predĺženie MFS 400, MFS 700, 2 x profil 2000 mm, pozdĺžna spojka, obsah balenia 2 ks., v kartónovom obale	266,90 320,28	492726
3 Frézovacie sane MFS-FS	na veľkoplošné frézovanie, pre MFS 400, MFS 700, dráha pojazdu 600 mm, priemer kopírovacieho krúžka 30 mm, v kartónovom obale	132,20 158,64	495648
4 Šablóna na pracovnú dosku APS 900	na rohové a doskové spoje do hĺbky 900 mm, pre frézu s priemerom 14 mm a kopírovací krúžok 30 mm, šablóna na rohové spoje, profil MFS-VP 1000, 3 x čap, náradie pre obsluhu, v kartónovom obale	307,30 368,76	492727
5 Drážkovacia fréza s vym. platničkami HW, stopka 12 mm HW S12 D14/45 WM	pre OF 2200, d 14 mm, NL 45 mm, GL 105 mm, balenie pre samoobslužný predaj	212,30 254,76	491110
6 Drážkovacia fréza HW, stopka 12 mm HW S12 D14/50	d 14 mm, NL 50 mm, GL 100 mm, balenie pre samoobslužný predaj	96,50 115,80	491089

* Odporúčaná predajná cena výrobcu. Ceny predajcov sa môžu líšiť.
Bez DPH. S DPH.

Frézovanie

Systemové príslušenstvo



VS 600

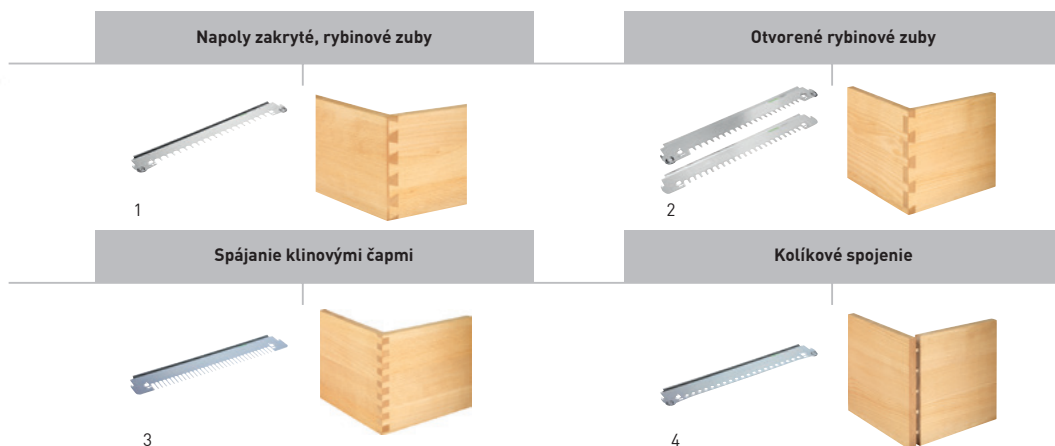

Frézovacie šablóny a frézy pre spojovací systém VS 600

Označenie	Opis	Cena €*	Obj. č.
1 Frézovacia šablóna rybinová VS 600 SZ 14	pre OF 1010, OF 1400, na poloskrýty rybinový spoj, veľkosť čapu 14 mm, kopírovací krúžok Ø 17 mm (pre OF 1010), hrúbka obrobku 14 – 20 mm, v kartónovom obale	76,30 91,56	488877
Fréza na rybinové spoje HS, stopka 8 mm HS S8 D13,8/13,5/15°	na poloskrýty rybinový spoj SZ 14, NL 13,5 mm, d 13,8 mm, alfa 15°, GL 46 mm, balenie pre samoobslužný predaj	23,30 27,96	490991
Fréza na rybinové spoje HW, stopka 8 mm HW S8 D13,8/13,5/15°	na poloskrýty rybinový spoj SZ 14, NL 13,5 mm, d 13,8 mm, alfa 15°, GL 46 mm, balenie pre samoobslužný predaj	40,80 48,96	490992
Frézovacia šablóna rybinová VS 600 SZ 20	pre OF 1010, OF 1400, na poloskrýty rybinový spoj, veľkosť čapu 20 mm, kopírovací krúžok Ø 24 mm (pre OF 1010), hrúbka obrobku 21 – 28 mm, v kartónovom obale	76,30 91,56	488878
Fréza na rybinové spoje HS, stopka 8 mm HS S8 D20/17/15°	na poloskrýty rybinový spoj SZ 20, alfa 15°, NL 17 mm, d 20 mm, GL 49 mm, balenie pre samoobslužný predaj	35,00 42,00	490995
Fréza na rybinové spoje HW, stopka 8 mm HW S8 D20/17/15°	na poloskrýty rybinový spoj SZ 20, alfa 15°, NL 17 mm, d 20 mm, GL 49 mm, balenie pre samoobslužný predaj	46,20 55,44	490996
2 Súprava šablón VS 600 SZO 14	pre OF 1010, OF 1400, otvorený rybinový spoj, veľkosť rybinových čapov 14 mm, kopírovací krúžok Ø 8,5 mm (pre OF 1010), kopírovací krúžok Ø 17 mm (pre OF 1010), hrúbka obrobku 10 – 14 mm, v kartónovom obale	131,50 157,80	491152
Fréza na rybinové spoje HW, stopka 8 mm HW S8 D14,3/16/10°	na otvorený rybinový spoj SZO 14, alfa 10°, d 14,3 mm, NL 16 mm, GL 50 mm, balenie pre samoobslužný predaj	42,50 51,00	491164
Súprava šablón VS 600 SZO 20	pre OF 1010, OF 1400, na otvorený rybinový spoj, veľkosť čapu 20 mm, kopírovací krúžok Ø 13,8 mm (pre OF 1010), kopírovací krúžok Ø 24 mm (pre OF 1010), hrúbka obrobku 14 – 25 mm, v kartónovom obale	131,50 157,80	491153
Fréza na rybinové spoje HW, stopka 8 mm HW S8 D20/26/10°	na otvorené rybinové čapy SZO 20, alfa 10°, d 20 mm, NL 26 mm, GL 58 mm, balenie pre samoobslužný predaj	49,40 59,28	491165
Špirálová drážkovacia fréza HW, stopka 8 mm HW Spi S8 D10/30	na klinový spoj FZ 10 a otvorený rybinový spoj SZO 20 s mimoriadnou presnosťou priemeru, d 10 mm, NL 30 mm, GL 60 mm, balenie pre samoobslužný predaj	68,60 82,32	490980
3 Frézovacia šablóna klinová VS 600 FZ 6	pre OF 1010, OF 1400, na spoj na klinové čapy, veľkosť čapu 6 mm, kopírovací krúžok Ø 8,5 mm (pre OF 1010), hrúbka obrobku 6 – 10 mm, v kartónovom obale	68,40 82,08	488879
Špirálová drážkovacia fréza HW, stopka 8 mm HW Spi S8 D6/21	na klinový spoj FZ 6 a otvorený rybinový spoj SZO 14 s mimoriadnou presnosťou priemeru, d 6 mm, NL 21 mm, GL 50 mm, balenie pre samoobslužný predaj	55,40 66,48	490978
Špirálová drážkovacia fréza HS, stopka 8 mm HS Spi S8 D6/16	na klinový spoj FZ 6 a otvorený rybinový spoj SZO 14 s mimoriadnou presnosťou priemeru, d 6 mm, NL 16 mm, GL 50 mm, balenie pre samoobslužný predaj	26,90 32,28	490944
Frézovacia šablóna klinová VS 600 FZ 10	pre OF 1010, OF 1400, na spoj na klinové čapy, veľkosť čapu 10 mm, kopírovací krúžok Ø 13,8 mm (pre OF 1010), hrúbka obrobku 10 – 20 mm, v kartónovom obale	68,40 82,08	488880
Špirálová drážkovacia fréza HS, stopka 8 mm HS Spi S8 D10/30	na klinový spoj FZ 10 a otvorený rybinový spoj SZO 20 s mimoriadnou presnosťou priemeru, d 10 mm, NL 30 mm, GL 60 mm, balenie pre samoobslužný predaj	31,10 37,32	490946
4 Spojovací systém – frézovacia šablóna VS 600 DS 32	pre OF 1010, OF 1400, kolíkový spoj s rozstupom 32, kopírovací krúžok Ø 13,8 mm (pre OF 1010), v kartónovom obale	76,30 91,56	488881
Kolíkový vrták HW, stopka 8 mm HW S8 D5/30 Z	so strediacim hrotom, d 5 mm, NL 30 mm, GL 53,5 mm, balenie pre samoobslužný predaj	26,10 31,32	491066
Kolíkový vrták HW, stopka 8 mm HW S8 D6/30 Z	so strediacim hrotom, d 6 mm, NL 30 mm, GL 53,5 mm, balenie pre samoobslužný predaj	26,90 32,28	491067
Kolíkový vrták HW, stopka 8 mm HW S8 D8/30 Z	so strediacim hrotom, d 8 mm, NL 30 mm, GL 53,5 mm, balenie pre samoobslužný predaj	28,10 33,72	491068
Kolíkový vrták HW, stopka 8 mm HW S8 D10/30 Z	so strediacim hrotom, d 10 mm, NL 30 mm, GL 53,5 mm, balenie pre samoobslužný predaj	31,10 37,32	491069



Systém na vytváranie radov otvorov



Systém na opracovávanie hrán

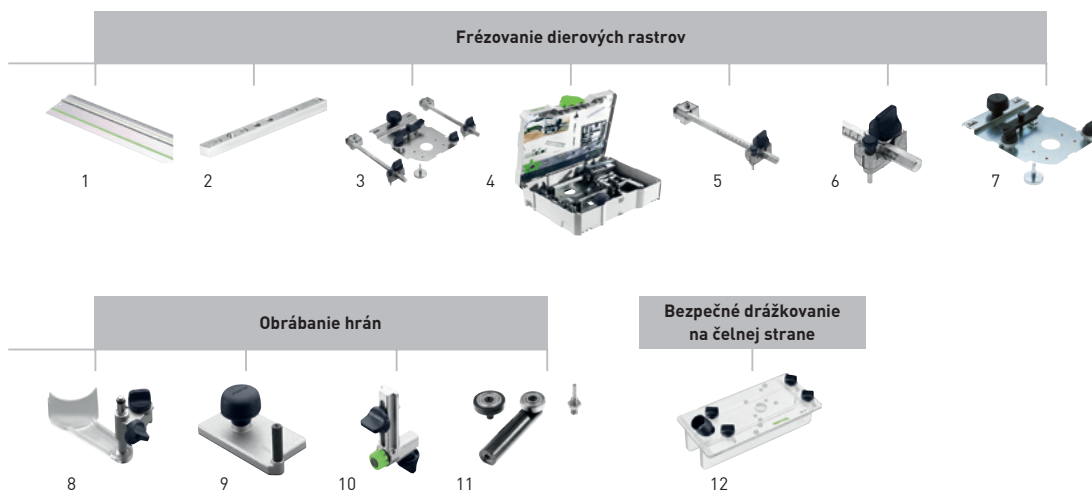

Príslušenstvo pre systém dierovania rastrom, systém obrábania hrán

Označenie	Opis	Cena €*	Obj. č.
1 Vodiaca lišta FS 1400/2-LR 32	s radom otvorov, dĺžka 1.400 mm, v kartónovom obale	106,90 128,28	496939
Vodiaca lišta FS 2424/2-LR 32	s radom otvorov, dĺžka 2.424 mm, v kartónovom obale	260,40 312,48	491622
2 Pozdĺžny doraz LA-LR 32 FS	Polohuje prvý otvor dierovanej vodiacej lišty s rastrom 9,5, 16 alebo 32 mm od hrany obrobku, obsah balenia 2 ks., balenie pre samoobslužný predaj	37,60 45,12	496938
3 Súprava na vrtanie radu otvorov LR 32 Set	pre OF 900, OF 1000, OF 1010, OF 1400 v systéme na rady otvorov FS-LR32, na použitie s vodiacími lištami pre rad otvorov, vodiaca doska, centrovací trň, 2 x bočný doraz, 2 x 2 dĺžkové dorazy, v kartónovom obale	214,50 257,40	583290
4 Súprava na vrtanie radu otvorov LR 32-SYS	pre OF 900, OF 1000, OF 1010, OF 1400, na použitie s vodiacími lištami pre rad otvorov, vodiaca doska, centrovací trň, náradie pre obsluhu, vrták na kovanie HW Ø 35 mm, kolíkový vrták HW Ø 5 mm (tvaru strechy), kolíkový vrták HW Ø 5 mm (so strediacim hrotom a výstružníkom), 2 bočné dorazy s dorazovým jazdcom, skrutkové stolárske zvierky FSZ 120, 2 dĺžkové dorazy, v kontajneri SYSTAINER SYS 1 T-LOC	420,20 504,24	584100
5 Bočný doraz SA-LR 32	s dorazovým jazdcom, na rovnobežné vyrovnanie vodiacich lišt, v kartónovom obale	61,10 73,32	485758
6 Nastaviteľná zarážka AR-LR 32	pre bočný doraz, pre OF 900, OF 1000, OF 1010, OF 1400, v kartónovom obale	23,40 28,08	485759
7 Vodiaca doska FP-LR 32	pre OF 900, OF 1000, OF 1010, OF 1400 v systéme na rady otvorov FS-LR32, centrovací trň, v kartónovom obale	121,50 145,80	494340
8 Chránič pred odletujúcimi trieskami SF-OF	pre OF 900, OF 1000, OF 1010, KF, balenie pre samoobslužný predaj	30,80 36,96	486242
9 Glejovacia doska UP-OF	pre OF 900, OF 1000, OF 1010, KF, uhlové rameno WA-OF a vodiaca doska UP-OF sú potrebné pri zarovnávanom frézovaní prečnievajúcej olepovacej pásky, balenie pre samoobslužný predaj	59,10 70,92	486058
10 Uhlové rameno WA-OF	pre OF 900, OF 1000, OF 1010, OF 1400, KF, spolu s kopírovacou dotykovou sadou KT-OF je potrebné na kopírovanie obrobkov, balenie pre samoobslužný predaj	34,60 41,52	486052
11 Kopírovacia dotyková súprava KT-OF	pre OF 900, OF 1000, OF 1010, OF 1400, KF, kopírovacia dotyková súprava KT-OF a uhlové rameno WA-OF sú potrebné na kopírovanie obrobkov, balenie pre samoobslužný predaj	72,30 86,76	486534
12 Frézovacia pomôcka OF-FH 2200	pre OF 900, OF 1000, OF 1010, OF 1400, OF 2000, OF 2200, prostredníctvom posuvných ramien je horná fréžka vedená bezpečne na úzkych hranách, v kartónovom obale	202,00 242,40	495246

Frézovanie

Systémové príslušenstvo



OFK 500



OFK 700



MFK 700

Bezpečné vedenie



1

Upínacia klieština



2

Bezpečné vedenie



3

Paralelné drážkovanie



4

Príslušenstvo pre hranovú frézku OFK 500, OFK 700, modulovú hranovú frézku MFK 700

Označenie	Opis	Cena €*	Obj. č.
1 Frézovací stôl FT 0°	na kolmé frézovanie, v kartónovom obale	95,80 114,96	491427
2 Upínacia klieština SZ-D 6/OF 1000	pre MFK/OFK 700, OF 900, OF 1000, OF 1010, KF, pre stopku frézy Ø 6 mm, s prevlečnou maticou, balenie pre samoobslužný predaj	42,90 51,48	488760
Upínacia klieština SZ-D 6,35/OF 1000	pre MFK/OFK 700, OF 900, OF 1000, OF 1010, KF, pre stopku frézy Ø 6,35 mm (1/4"), s prevlečnou maticou, balenie pre samoobslužný predaj	42,90 51,48	488761
Upínacia klieština SZ-D 8/OF 1000	pre MFK/OFK 700, OF 900, OF 1000, OF 1010, KF, s prevlečnou maticou, pre stopku frézy Ø 8 mm, balenie pre samoobslužný predaj	42,90 51,48	488755
3 Frézovací stôl FT-MFK 700 1,5° Set	pre MFK/OFK 700, rozbehová doska, odsávací kryt, v kartónovom obale	134,00 160,80	495165
4 Bočný doraz SA-MFK 700	pre MFK 700, s možnosťou jemného nastavenia, odsávací kryt, 2 x Vodiace tyče, v kartónovom obale	56,50 67,80	495182



PF 1200

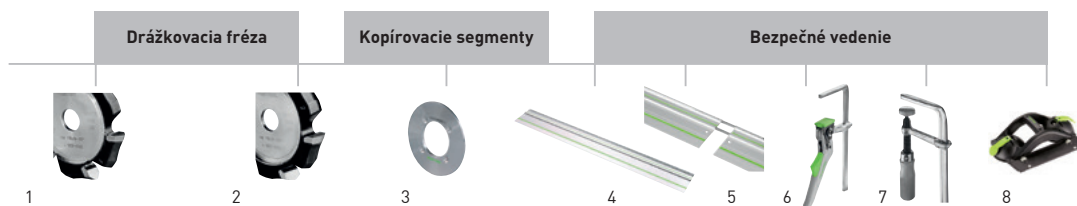

OF 1010



03

Príslušenstvo pre frézku na doskové materiály PF 1200, hornú frézku OF 1010

Označenie	Opis	Cena €*	Obj. č.
1 Drážkovacia fréza tvaru V HW 118x14-90°/Alu	d 118 mm, alfa 90°, balenie pre samoobslužný predaj	404,50 485,40	491470
2 Drážkovacia fréza tvaru V HW 118x18-135°/Alu	d 118 mm, alfa 135°, balenie pre samoobslužný predaj	457,30 548,76	491471
3 Kopírovací segment pre doskovú frézu na hliníkové sendvičové panely D2	hrúbka segmentu 2 mm, balenie pre samoobslužný predaj	33,70 40,44	491542
Kopírovací segment pre doskovú frézu na hliníkové sendvičové panely D3	hrúbka segmentu 3 mm, balenie pre samoobslužný predaj	33,70 40,44	491543
Kopírovací segment pre doskovú frézu na hliníkové sendvičové panely D4	hrúbka segmentu 4 mm, balenie pre samoobslužný predaj	33,70 40,44	491544
Kopírovací segment pre doskovú frézu na hliníkové sendvičové panely D6	hrúbka segmentu 6 mm, balenie pre samoobslužný predaj	33,70 40,44	491545
Kopírovací segment pre doskovú frézu na hliníkové sendvičové panely A3	hrúbka segmentu 3 mm, balenie pre samoobslužný predaj	33,70 40,44	491538
Kopírovací segment pre doskovú frézu na hliníkové sendvičové panely A4	hrúbka segmentu 4 mm, balenie pre samoobslužný predaj	33,70 40,44	491539
Kopírovací segment pre doskovú frézu na hliníkové sendvičové panely A6	hrúbka segmentu 6 mm, balenie pre samoobslužný predaj	33,70 40,44	491540
4 Vodiace lišty	Pozri stranu 384		
5 Predžoviaci prípravok FSV	na spojenie dvoch vodiacich lišt pre dlhé obrobky, obsah balenia 1 ks., balenie pre samoobslužný predaj	15,80 18,96	482107
6 Páková svorka FS-HZ 160	pre FS/2, MFT, vyhotovenie oceľ, upínacia šírka 160 mm, balenie pre samoobslužný predaj	49,60 59,52	491594
7 Skrutkovacia svorka FSZ 120	pre FS/2, MFT, vyhotovenie oceľ, obsah balenia 2 ks., upínacia šírka 120 mm, balenie pre samoobslužný predaj	36,00 43,20	489570
Skrutkovacia svorka FSZ 300	pre FS/2, MFT, vyhotovenie oceľ, obsah balenia 2 ks., upínacia šírka 300 mm, balenie pre samoobslužný predaj	44,30 53,16	489571
8 Dvojitá vákuová rukoväť GECKO DOSH	Pozri stranu 385		
9 Drážkovacia fréza HW tvaru V, stopka 8 mm HW S8 D18-90° (Alu)	NL 8 mm, d 18 mm, GL 59 mm, alfa 90°, balenie pre samoobslužný predaj	68,60 82,32	491444
10 Drážkovacia fréza HW tvaru V, stopka 8 mm HW S8 D18-135° (Alu)	NL 3,3 mm, d 18 mm, GL 59 mm, alfa 135°, balenie pre samoobslužný predaj	68,60 82,32	491443

* Odporúčaná predajná cena výrobcu. Ceny predajcov sa môžu líšiť. Bez DPH. S DPH.

Frézovanie

Systémové príslušenstvo



CM 150



Príslušenstvo pre reťazovú dlabačku CM 150

Označenie	Opis	Cena €*	Obj. č.
1 Vodiaci podstavec GM 145	pre súpravy reťazí, dĺžka 100 – 150 mm, na dlabanie, pneumatická pružina, hĺbková zarážka, bočný doraz, hĺbka dlab. pri fréz. ref. 100: 95 mm, hĺbka dlab. pri fréz. ref. 125: 120 mm, hĺbka dlabania pri frézovacej reťazi 150: 145 mm, nastaviteľný bočný doraz 5 – 150 mm, hmotnosť 4,8 kg, v kartónovom obale	498,90 598,68	769541
2 Súprava s frézovacími reťazami MF-CM 28x35x100 A	pre CM 150, CMP 150, šírka drážky, príp. reťaze 28 mm, dĺžka drážky 35 mm, hĺbka drážky 100 mm, v kartónovom obale	740,30 888,36	769547
Súprava s frézovacími reťazami MF-CM 28x40x100 A	pre CM 150, CMP 150, šírka drážky, príp. reťaze 28 mm, dĺžka drážky 40 mm, hĺbka drážky 100 mm, v kartónovom obale	721,50 865,80	769548
Frézovacia reťaz MC-CM 28x35/40x100 A	pre súpravu s fréz. ref. MF-CM 28 x 35/40 x 100 A, MF-CMP 28 x 35/40 x 100 A, Jednotlivá frézovacia reťaz pre súpravu, dĺžka drážky 35 mm, hĺbka drážky 100 mm, v kartónovom obale	331,10 397,32	769551
Súprava s frézovacími reťazami MF-CM 28x40x150 A	pre CM 150, CMP 150, šírka drážky, príp. reťaze 28 mm, dĺžka drážky 40 mm, hĺbka drážky 150 mm, v kartónovom obale	799,90 959,88	769549
Frézovacia reťaz MC-CM 28x40x150 A	pre súpravu s fréz.ref. MF-CM 28 x 40 x 150 A, MF-CMP 28 x 40 x 150 A, Jednotlivá frézovacia reťaz pre súpravu, dĺžka drážky 40 mm, hĺbka drážky 150 mm, v kartónovom obale	352,60 423,12	769552
Súprava s frézovacími reťazami MF-CM 30x30x125 B	pre CM 150, CMP 150, šírka drážky, príp. reťaze 28 mm, dĺžka drážky 30 mm, hĺbka drážky 125 mm, v kartónovom obale	844,50 1.013,40	769550
Frézovacia reťaz MC-CM 30x30x125 B	pre súpravu s fréz.ref. MF-CM 30 x 30 x 125 B, MF-CMP 30 x 30 x 125 B, Jednotlivá frézovacia reťaz pre súpravu, dĺžka drážky 30 mm, hĺbka drážky 125 mm, v kartónovom obale	447,50 537,00	769553

Bezpodmienečná kvalita neznáša žiadne kompromisy. Preto Festool odporúča pre všetky frézky Festool originálne frézovacie nástroje. Vyrobené s rovnakou dôslednosťou ako samotné stroje. Z mimoriadne kvalitnej ocele a odolných spekaných karbidov. S ostrím, ktoré sa vyznačuje vysokou kvalitou a hustotou mikro-rozrna. A ktorá svojou optimálnou geometriou ostria zabezpečuje prvotriedne výsledky a vysokú životnosť.

Optimálny materiál pre každé použitie

HW Spekaný karbid volfrámu

Na obrábanie tvrdého dreva, doskového materiálu a plastov sa najlepšie hodia HW frézy.

HS Výkonná rýchlorezná oceľ

Mechanicky a termicky zaťažiteľná oceľ sa mimoriadne hodí na frézovanie mäkkých materiálov, ako je napríklad smrekové a borovicové drevo.

Tip

Pre optimálny výsledok frézovania sa musia frézy upínať tak hlboko, ako je to len možné, minimálne až po značku minimálneho upnutia na stopke.

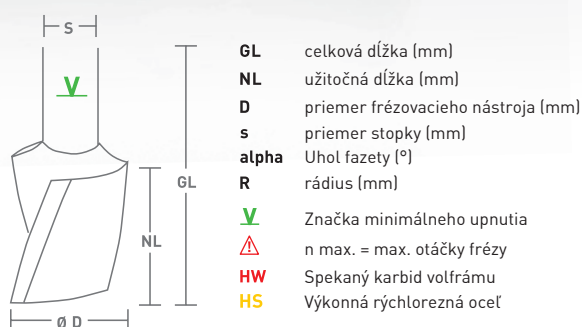

Kompetencia vo frézovaní – frézovacie nástroje Festool.

S frézovacím náradím Festool môžete bezpečne a optimálne vybaviť množstvo aplikácií.
Stroje, frézy a užitočné príslušenstvo – kompetencia z jednej ruky.

Drážkovacia fréza kotúčová

Pozri stranu 202



Vrtačka na hmoždinky

Pozri stranu 203

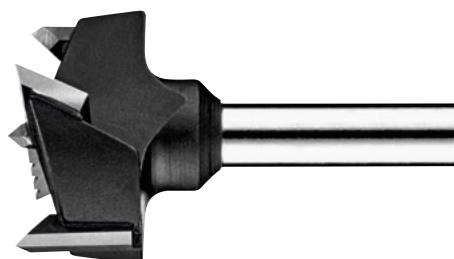

Vrták na kovanie

Pozri stranu 202



Špirálová drážkovacia fréza

Pozri stranu 190

Drážkovacia fréza

Pozri stranu 188



Drážkovacia fréza s otočnými doštičkami

Pozri stranu 191

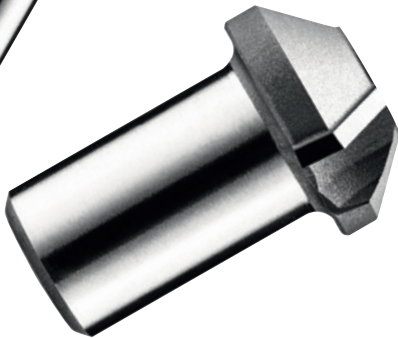

Systémová fréza OFK 500

Pozri stranu 208

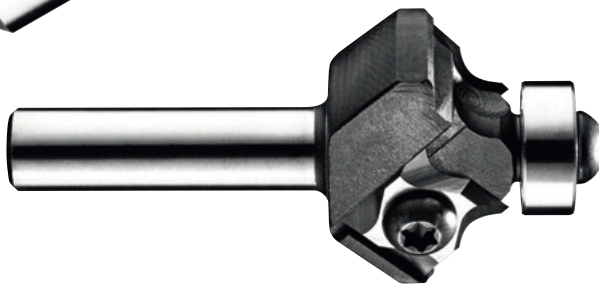

Zaobľovacia fréza s obojstranným nožom

Pozri stranu 209



Polodrážková hlava a frézovacie vreteno

Pozri stranu 202

Špeciálne frézy na minerálne materiály

Pozri stranu 212

Frézovanie

Frézovacie nástroje

Drážkovacia fréza

HW
s = 8

Drážkovacia fréza HW, masívny tvrdokov so základným ostrím, stopka 8 mm

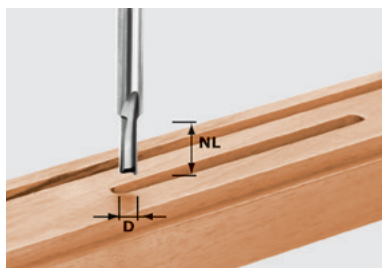

D	NL	GL	Cena €*	Obj. č.
3	6	45	33,40 40,08	490952
4	10	45	33,40 40,08	490953
5	12	45	34,10 40,92	490954
6	14	55	34,80 41,76	490955
7	17	55	36,60 43,92	490956
8	20	55	37,60 45,12	490957
8	30	60	43,00 51,60	491647

Žiadne kompromisy.

Zabrúsené základné ostrie z tvrdokovu ponúka dlhšiu životnosť pri zavrtaní do doskových materiálov

HW
s = 8

Drážkovacia fréza HW, s osadeným základným ostrím, stopka 8 mm

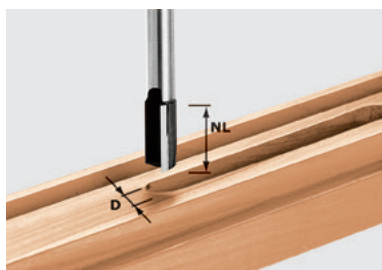

** pre spájanie klinovými čapmi s Festool VS 600, s mimoriadnou presnosťou v priemere

D	NL	GL	Cena €*	Obj. č.
9	23	55	31,50 37,80	490958
10	20	60	31,80 38,16	490959
10	25	60	34,40 41,28	490960 **
10	30	60	37,20 44,64	491648
11	20	60	35,00 42,00	490961
12	20	60	36,00 43,20	490962
12	30	60	39,40 47,28	491649
13	20	60	37,60 45,12	490963
14	20	60	38,20 45,84	490964
15	20	60	40,80 48,96	490965
16	20	60	44,90 53,88	490966
16	30	65	45,80 54,96	490967
18	20	60	47,80 57,36	490968
18	30	65	48,20 57,84	490969
19	20	60	48,80 58,56	490970
20	20	60	49,10 58,92	490971
20	30	65	50,50 60,60	490972
22	20	60	52,40 62,88	490973
24	20	60	55,70 66,84	490974
25	20	60	61,70 74,04	490975
30	20	60	68,60 82,32	490976

Vysoká životnosť aj pri zanorení.

Ak chcete pri vrtaní, drážkovaní, žliabkovaní a frézovaní pozdĺžnych otvorov pohodlne dosiahnuť najlepšie výsledky, najlepšou voľbou je HW drážkovacia fréza. Pracuje presne, uľahčuje zavrtanie a má veľkú životnosť.

Použitie ostrie vrtáka po 60 vyvrtaných otvoroch do kuchynskej pracovnej dosky (hĺbka 30 mm): ostrie má len slabé stopy po opotrebovaní



Obrúsené vrtacie ostrie po 60 otvoroch vyvrtaných do kuchynskej pracovnej dosky (hĺbka 30 mm): tupé ostrie



Drážkovacia fréza

HW
s = 12

Drážkovacia fréza HW, s osadeným základným ostrím, stopka 12 mm

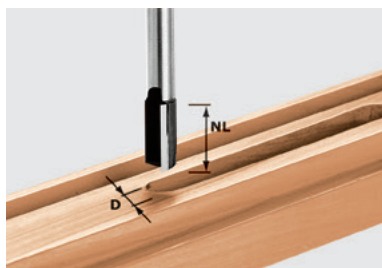

D	NL	GL	Cena €*	Obj. č.
10	35	90	61,00 73,20	491086
12	40	90	63,70 76,44	491087
13,2	35	85	80,80 96,96	493789
14	40	85	75,30 90,36	491088
14	50	100	96,50 115,80	491089
15	35	85	90,70 108,84	493790
16	45	90	77,90 93,48	491090
16	60	100	99,20 119,04	491091
18	45	90	83,60 100,32	491092
20	45	90	87,80 105,36	491093
22	45	90	94,30 113,16	491094
24	45	90	99,20 119,04	491095
30	35	90	132,70 159,24	491096

HW drážkovacia „Schall-Ex“ a „Planet“.

Ideálne riešenie pre všetkých, ktorí musia priamo na mieste nasadzovať automatické tesnenie dverí.

Užitočný rozmer pre typy tesnení

Tesnenie	Šírka (mm)	Hĺbka	Typ frézy
Planet HS	13,1	30	①
Schall-Ex L	14,8	32	②
Schall-Ex RD	14,8	28	②
Kältefeind	12,0	40	③
Dvojnásobná tesnosť	12,0	40	③
Schall-Ex Ultra	19,7	30	④

HS
s = 8

Drážkovacia fréza HS, jedno ostrie, so základným ostrím, stopka 8 mm

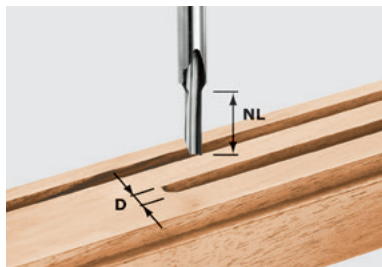

D	NL	GL	Cena €*	Obj. č.
3	8	45	16,40 19,68	490941
4	15	48	16,40 19,68	490942
5	12	50	16,40 19,68	490943

Frézovanie

Frézovacie nástroje

Box s frézami, špirálové drážkovacie frézy

Kazeta s frézami



	Cena €*	Obj. č.
Rozsah dodávky box s frézami		
lícovacia fréza HW D12,7/NL25 KL,	54,60	491027
vrták na otvory pre kolíky HW D5 x 30 Z,	65,52	
drážkovacia fréza HW D10/20 s vrtacím		
ostrím, drážkovacia fréza HW D18/30		
s ostrím na vrtanie, zaobľovacia fréza		
HW D16,7/R2 KL, zaobľovacia fréza		
HW D25,5 R6,3 KL, zaobľovacia fréza		
HW D31,7/R9,5 KL, fazetovacia fréza		
HW D36/45Grad KL, kotúčová drážkova-		
cia fréza HW D40 x 4, fréza na čapy		
HW D14,3/15°		

Frézovacia súprava pre profesionálov.

Box s frézami obsahuje desať fréz na najdôležitejšie a najčastejšie aplikácie. Je cenovo výhodnejšia v porovnaní s nákupom jednotlivé. V súprave fréz sú jednotlivé frézy uložené prehľadne a bezpečne v priehľadnom zásobníku.

HS
s=8

Špirálová drážkovacia fréza HS so základným ostrím, stopka 8 mm

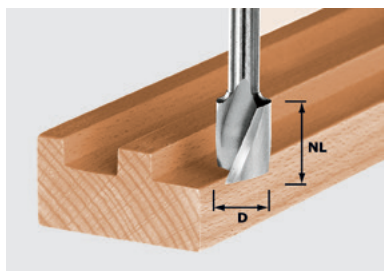

** pre spájanie klinovými čapmi s Festool VS 600, s mimoriadnou presnosťou v priemere

D	NL	GL	Cena €*	Obj. č.
6	16	50	26,90	490944 **
			32,28	
8	19	50	20,70	490945
			24,84	
10	30	60	31,10	490946 **
			37,32	
12	20	52	25,50	490947
			30,60	
14	20	52	28,10	490948
			33,72	
16	20	52	31,10	490949
			37,32	
18	25	57	36,00	490950
			43,20	
20	25	57	38,70	490951
			46,44	

Multitalenty.

Špirálová drážkovacia fréza HS a špirálová drážkovacia fréza HW zo spekaného karbidu: s rýchlym posuvom na drážkovanie, žliabkovanie, frézovanie pozdĺžnych otvorov, vrtanie a kopírovacie frézovanie. Triesky z frézovania sa optimálne odvádzajú špirálovým ostrím, takže drážka ostáva stále čistá.

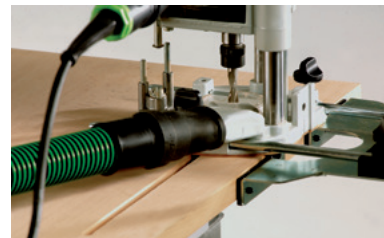

Špeciálna drážkovacia fréza, drážkovacia fréza s obracacími platničkami

HW
s = 8

Špirálová drážkovacia fréza HW, masívny tvrdokov so základným ostrím, stopka 8 mm

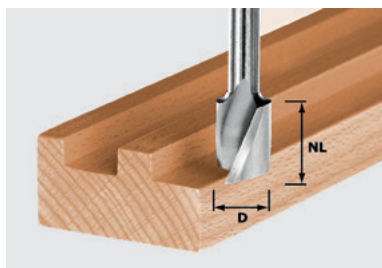

D	NL	GL	Cena €* Obj. č.	Obj. č.
4	10	45	52,50 63,00	490977
6	21	50	55,40 66,48	490978
8	25	55	58,70 70,44	490979
10	30	60	68,60 82,32	490980

HW
s = 8

Drážkovacia fréza s vym. platničkami HW, jedno ostrie, so základným ostrím, stopka 8 mm

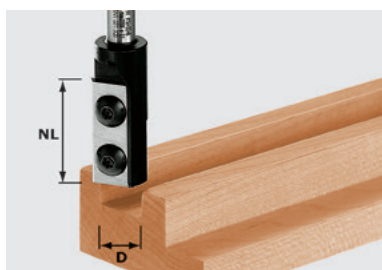

D	NL	GL	Cena €* Obj. č.	Obj. č.
8	20	50	106,40 127,68	491078
10	25	55	107,90 129,48	491079
12	30	61	110,80 132,96	491080
14	30	66	125,30 150,36	492715
16	30	70	122,30 146,76	492716
18	30	70	129,30 155,16	492717

Príslušenstvo drážkovacej frézy s vym. platničkami HW, jedno ostrie, so základným ostrím, stopka 8 mm

Súprava vymen. platničiek HW-WP 20x4,1x1,1 (4x) pre frézy 491078	50,50 60,60	491386
Súprava vymen. platničiek HW-WP 25x5,5x1,1 (4x) pre frézy 491079	53,20 63,84	491387
Súprava vymen. platničiek HW-WP 30x5,5x1,1 (4x) pre frézy 491080	56,00 67,20	491388
Vymen. platničky HW-WP 30x12x1,5 (4x) pre frézy 492716, 492717, 491081, 491120, hlavná doska	68,60 82,32	491393
Súprava vymen. platničiek HW-WP 7,6x12x1,5 (4x) výstružníky pre frézy 492716, 492717, 491081, 491120	46,20 55,44	491390

Hospodárnosť hovorí sama za seba.

Otočné doštičky zabezpečujú konštantný rozmer frézy a presnosť – úplne bez ostrenia. S rýchlou výmenou ostria pre stále ostré frézy a vysokú hospodárnosť, pretože doštičku možno otočiť.

HW
s = 12

Drážkovacia fréza s vym. platničkami HW, jedno ostrie, so základným ostrím, stopka 12 mm



D	NL	GL	Cena €* Obj. č.	Obj. č.
16	50	110	215,30 258,36	497454

Príslušenstvo pre drážkovacie frézy HM s vymeniteľnými platničkami – s jedným základným ostrím, stopka 12 mm

Vymen. platničky Wepla Set D 16 2+2 náhradné vym. platničky – súprava pre frézu 497454	47,80 57,36	497458
--	----------------	--------

Frézovanie

Frézovacie nástroje

Drážkovacia fréza s otočnými doštičkami

HW
KN

Drážkovacia fréza s vym. platničkami HW, jedno ostrie, so základným ostrím, priame kónické upínanie

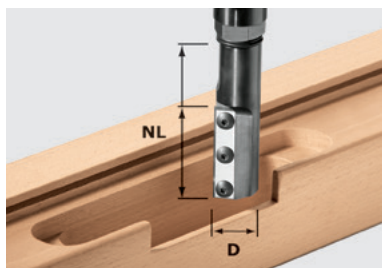

D	NL	GL	Cena €*	Obj. č.
20	50	110	228,40 274,08	497455
24	50	117	238,60 286,32	497456

Príslušenstvo drážkovacej frézy s vym. platničkami HW, jedno ostrie, so základným ostrím, priame kónické upínanie

Vymen. platničky Wepla Set D 20 2+2	52,50	497568
náhradné vym. platničky – súprava pre frézu 497455	63,00	
Vymen. platničky Wepla Set D 24 2+2	49,00	497569
náhradné vym. platničky – súprava pre frézu 497456	58,80	
Kopír. krúžok KR-D 30,0/21,5/OF 2200	29,10	497453
pre OF 2200, extra dlhý bezpečnostný kopírovací krúžok D30, s výškou 21 mm je nevyhnutný na použitie fréz s vymenit. platničkami N° 497455 a N° 497456, D 30 mm, D 27 mm	34,92	

Pre závesy dverí v zárubniach a rámoch a krídlach dverí.

Mimoriadne dlhá fréza s otočnými doštičkami sa hodí pre extrémne hĺbky frézovania, s priamym uchytaním kónusu pri Ø 20 a 24 mm. Pre bezpečnú prácu v kombinácii s hornou frézou OF 2200 a mimoriadne dlhým kopírovacím krúžkom (obj. č. 497453).



HW
KN

Súprava drážkovacia fréza s otočnými platničkami HW s jedným základným ostrím, priame kónické upínanie



Sortiment súpravy otočných doštičiek (č. 497457) Ø 20 a Ø 24 v Mini-Systaineri, vrát. kopírovacieho krúžku a náradia.

Cena €*	Obj. č.
539,30	497457
647,16	

Stupňovitá fréza, štvrtinová zaobľovacia fréza, tvarovacia fréza s polkruhovým profilom

HW
s = 12

Stupňovitá fréza HW, Stopka 12 mm

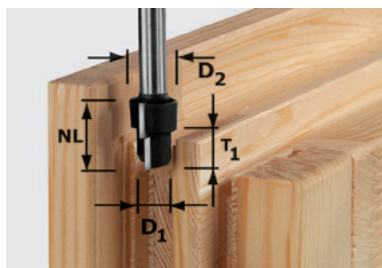

D1	D2	NL	T1	Cena €*	Obj. č.
16,3	12,3	14	9,3	102,20 122,64	492713
20,3	12,3	14	6	107,70 129,24	492714

Perfektne kombinované s frézovacou pomôckou.

Stupňovou frézou a frézovacou pomôckou Festool možno rýchlo a presne vyfrézovať hrany pre okná bez prevracania a hýbania v žliabku.

HW
s = 8

Štvrtkruhová fréza HW, stopka 8 mm

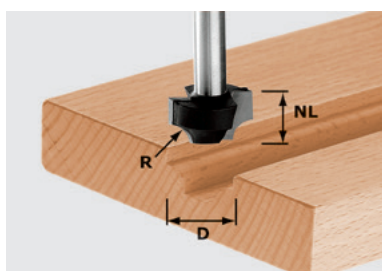

D	NL	GL	R	Cena €*	Obj. č.
17	10	40	3	52,50 63,00	491004
23	13	45	6	58,70 70,44	491007

Na dekoratívne stvárnenie falošných výplní

S nabrúseným základným ostrím je možné zanoriť sa do čela nábytku.

HW
s = 8

Polkruhová fréza HW s vodiacim ložiskom, stopka 8 mm

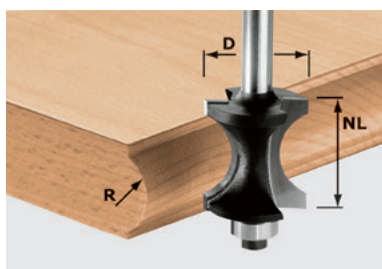

D	NL	GL	R	Cena €*	Obj. č.
27	28	70	12	82,40 98,88	491139

Príslušenstvo polkruhovej frézy HW

Vod. guľ. ložisko D12,7 (2x) obsah balenia 2 ks., Priemer 12,7 mm	14,60 17,52	491383
---	----------------	--------

Žiadne polovičné veci.

Pri ozdobovaní hrán dosiek vykonáva HW polkruhová fréza celú prácu. Je optimálne prispôbena na 28 mm hrubé pgreglejšky. Jej nábehové guľkové ložisko vedie frézu priamo po šablóne a zabezpečuje, že profilovať možno aj zakrivené dielce.

Frézovanie

Frézovacie nástroje

Zaobľovacia fréza, zaobľovacia/fazetovacia fréza

HW
s = 8

Zaobľovacia fréza HW s vodiacim ložiskom, stopka 8 mm

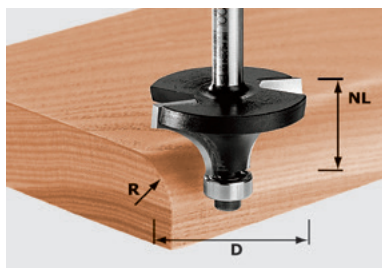

** s guľkovým ložiskom Ø 12,7 mm a Ø 9,5 mm v obsahu dodávky

D	NL	GL	R	Cena €*	Obj. č.
16,7	9	49	2	56,70 68,04	491009
19,1	10	50	3	57,50 69,00	491010 **
20,7	11	51	4	58,10 69,72	491011 **
22,7	12	52	5	58,70 70,44	491012 **
25,5	13,5	54	6,35	60,20 72,24	491013 **
28,7	15	55	8	62,40 74,88	491014 **
31,7	16,5	56	9,5	64,90 77,88	491015 **
38,1	19	59	12,7	71,50 85,80	491016 **
42,7	22	62	15	75,60 90,72	491017 **

Náradie – dvojnásobný účinok.

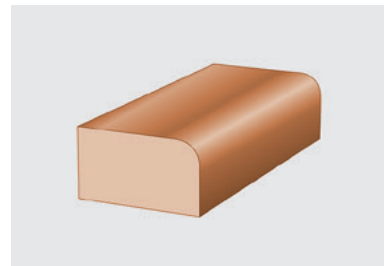

S guľkovým ložiskom Ø 12,7 mm na zaobľovanie.



S guľkovým ložiskom Ø 9,5 mm na frézovanie tyčového profilu.

HW
s = 12

Zaobľovacia fréza HW s vodiacim ložiskom, stopka 12 mm

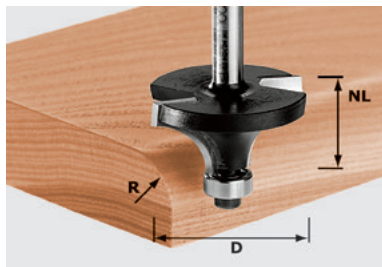

D	NL	GL	R	Cena €*	Obj. č.
63	32	82	25	139,20 167,04	491107

Príslušenstvo zaobľovacej frézy HW

Vod. guľ. ložisko D12,7 (2x)	14,60	491383
Priemer 12,7 mm, obsah balenia 2 ks.	17,52	
Vod. guľ. ložisko D9,53 (2x)	26,30	491382
Priemer 9,53 mm, obsah balenia 2 ks.	31,56	

HW
s = 8

Zaobľovacia / fazetovacia fréza HW s vodiacim ložiskom, stopka 8 mm



D	NL	GL	R	Alfa	Cena €*	Obj. č.
17,5	19	61	6	15	82,40 98,88	491134
23,1	19	60	6	30	86,70 104,04	491135
31,4	18,5	60	6	45	90,80 108,96	491136

Príslušenstvo zaobľovacej / fazetovacej frézy HW, stopka 8 mm

Vod. guľ. ložisko D17,5/15° (2x)	38,00	491403
pre frézy 491134, D 17,5 mm, obsah balenia 2 ks., Alfa 15°	45,60	
Vod. guľ. ložisko D23,1/30° (2x)	38,90	491404
pre frézy 491135, obsah balenia 2 ks., Alfa 30°, D 23,1 mm	46,68	
Vod. guľ. ložisko D31,4/45° (2x)	42,20	491405
pre frézy 491136, D 31,4 mm, Alfa 45°, obsah balenia 2 ks.	50,64	



Otočné platničky fazetovacia/hranová fréza, fazetovacia fréza

HW
s = 8

Fazetovacia/hranová fréza s HW s vodiacim ložiskom, stopka 8 mm

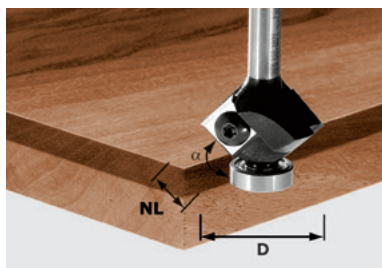

D	NL	GL	Alfa	Cena €* 146,76	Obj. č. 499807
27	8	55	45	122,30	

Príslušenstvo hranovej frézy s vym. platničkami HW

Vod. guľ. ložisko D12,7 (2x)	14,60	491383
Priemer 12,7 mm, obsah balenia 2 ks.	17,52	
Vymen. platničky HW-WP 12x12x1,5 (4x)	42,00	491391
	50,40	

Presne vypočítané.

Hranová fréza s HW otočnými doštičkami je ideálnym nástrojom, keď sa kladie dôraz na vysokú životnosť, mimoriadne dobrú hospodárnosť a konštantnú presnosť. So získaním otočnej doštičky získate štvornásobnú životnosť. Znižuje to následné náklady, pretože doštičku možno otočiť.

HW
s = 8

Fazetovacia fréza HW s vodiacim ložiskom, stopka 8 mm

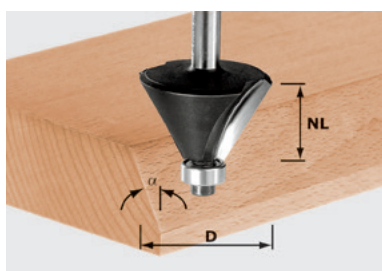

D	NL	GL	Alfa	Cena €* 65,40 <th>Obj. č. 499801</th>	Obj. č. 499801
18	11	50	15	54,50	
25,7	25,1	70	15	58,70	491132
				70,44	
25	11	50	30	55,60	499800
				66,72	
38,5	25,7	64	30	68,60	491133
				82,32	
26	7	48	45	58,90	499799
				70,68	
36	11,5	53	45	54,60	491025
				65,52	

Príslušenstvo fazetovacej frézy HW

Vod. guľ. ložisko D12,7 (2x)	14,60	491383
obsah balenia 2 ks., Priemer 12,7 mm	17,52	

Neporaziteľný tím.

Týmto stopkovými frézami môžete ručnou hornou frézou vytvárať tvary hrán známe z priemyslu. Pritom fazetovacia fréza a zaobľovacia fazetová fréza perfektne spolupracuje s kónickým guľkovým ložiskom.

HW
s = 12

Fazetovacia fréza HW, Stopka 12 mm

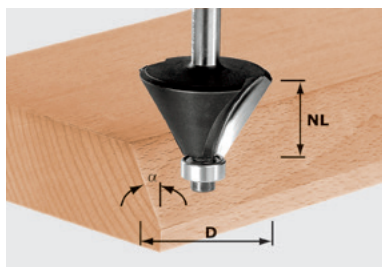

D	NL	GL	Alfa	Cena €* 102,12 <th>Obj. č. 491101</th>	Obj. č. 491101
44	30	80	30	85,10	
55	20	76	45	94,30	491102
				113,16	

Frézovanie

Frézovacie nástroje

Fréza na odvodňovacie drážky, vykružovacia fréza

HW s=8 Žliabková fréza HW s vodiacim ložiskom, stopka 8 mm

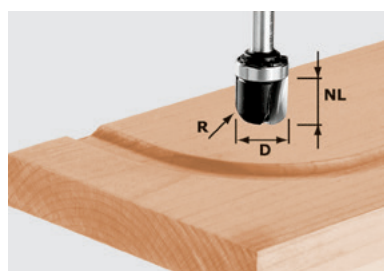

D	NL	GL	R	Cena €*	Obj. č.
19	16	53	6,4	86,70 104,04	490982

Príslušenstvo žliabkovej frézy HW

Vod. guľ. ložisko D19 (2x)	22,60	491396
obsah balenia 2 ks., Priemer 19 mm	27,12	

Frézovanie bez kopírovacieho krúžku.

Zakrivené alebo kruhové odvodňovacie drážky možno s touto frérou bez problémov frézovať pomocou šablóny 1:1.

HW s=8 Žliabková fréza, stopka 8 mm

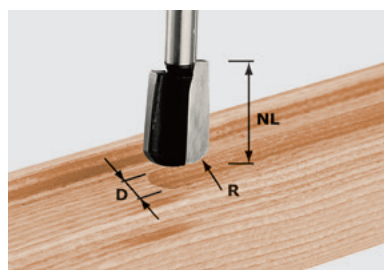

D	NL	GL	R	Cena €*	Obj. č.
16	25	65	5	72,70 87,24	490981



HW s=8 Vykružovacia fréza HW, stopka 8 mm

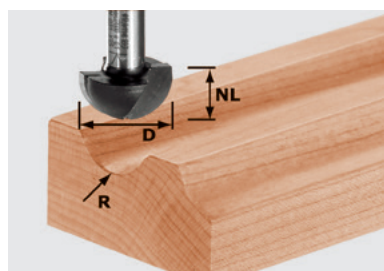

D	NL	GL	R	Cena €*	Obj. č.
8	8	38	4	32,40 38,88	490983
12,7	10	40	6,35	36,60 43,92	490984
16	11	41	8	40,80 48,96	490985
19,4	11	41	9,7	44,20 53,04	490986
25,4	14	44	12,7	49,60 59,52	490987

HW s=12 Vykružovacia fréza HW, stopka 12 mm

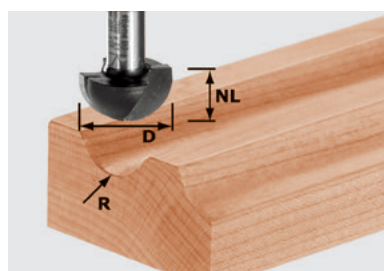

D	NL	GL	R	Cena €*	Obj. č.
30	20	60	15	89,40 107,28	491104
40	25	65	20	106,40 127,68	491105

HW s=8 Vykružovacia fréza HW s vodiacim ložiskom, stopka 8 mm

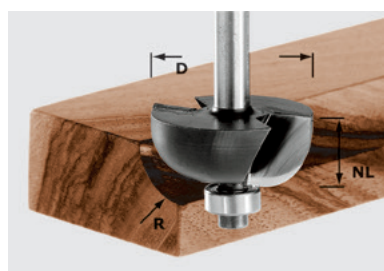

D	NL	GL	R	Cena €*	Obj. č.
25,5	12,7	54	6,35	50,50 60,60	491018
28,7	14	56	8	54,60 65,52	491019
31,7	14,3	56	9,5	57,50 69,00	491020
38,1	16	57	12,7	65,90 79,08	491021

Príslušenstvo vykružovacej frézy HW

Vod. guľ. ložisko D12,7 (2x)	14,60	491383
obsah balenia 2 ks., Priemer 12,7 mm	17,52	

Lícovacia fréza, lícovacia fréza s otočnými doštičkami

HW
s = 8

Lícovacia fréza HW s vodiacim ložiskom, stopka 8 mm

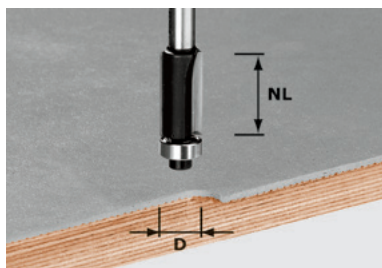

D	NL	GL	Alfa	Cena €* 65,52	Obj. č. 491027
12,7	25	65	0	54,60	

Príslušenstvo lícovacej frézy HW

Vod. guľ. ložisko D12,7 (2x)	14,60	491383
obsah balenia 2 ks., Priemer 12,7 mm	17,52	

Prejde cez hrubé aj tenké.

Vďaka svojmu veľkému nábehovému guľkovému ložisku je HW šablónová fréza ideálnym nástrojom pre bezproblémové kopírovanie 1:1.

HW
s = 8

Lícovacia fréza HW s vodiacim ložiskom, stopka 8 mm

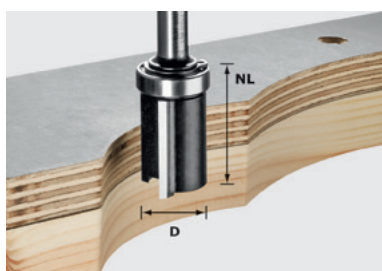

D	NL	GL	Alfa	Cena €* 69,00	Obj. č. 491028
19,05	25	62	0	57,50	

Príslušenstvo lícovacej frézy HW

Vod. guľ. ložisko D19 (2x)	22,60	491396
obsah balenia 2 ks., Priemer 19 mm	27,12	

HW
s = 8

Lícovacia fréza s vym. platničkami HW s vodiacim ložiskom, stopka 8 mm

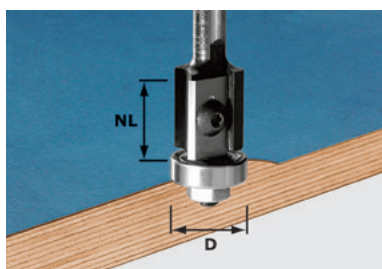

D	NL	GL	Alfa	Cena €* 146,76	Obj. č. 491082
19	20	64	0	113,40	
19	12	52	0	122,30	499806

Príslušenstvo hranovej frézy s vym. platničkami HW

Vod. guľ. ložisko D19 (2x)	21,00	491385
Priemer 19 mm	25,20	
Vymen. platnička pre frézy HW-WP 20x12x1,5 (4x)	42,00	491392
	50,40	
Vymen. platničky HW-WP 12x12x1,5 (4x)	42,00	491391
	50,40	

Presnosť aj po nabrúsení.

Pri brúsení tupého ostria na bežných frézach sa obyčajne znižuje priemer prispôbený na guľkové ložisko. Vedie to k tomu, že pri lícovacích frézach po nabrúsení vzniká na hrane odskok. S hranovými frézami s otočnými doštičkami s guľkovým ložiskom sa zachová presnosť.

Frézovanie

Frézovacie nástroje

Fazetovacia lícovacia fréza, vrtacia fréza, polodrážkovacia fréza

HW
s = 8

Fazetovacia lícovacia fréza s vodiacim ložiskom, stopka 8 mm

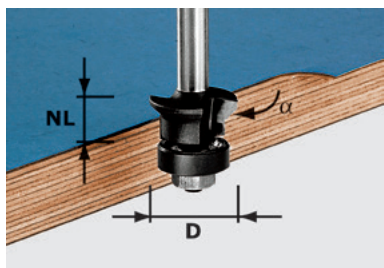

D	NL	GL	Cena €*	Obj. č.
24	11	54	42,90 51,48	491026

Príslušenstvo fazetovacej lícovacej frézy HW

Vod. guľ. ložisko D18 (2x)	34,10	491400
Priemer 18 mm	40,92	

Jedno náradie – 3 použitia.

Lícovacie frézovanie presahujúcich vrstiev v pravom uhle, so 45° fazetkou alebo dokonca obe v jednom pracovnom kroku. Guľkové ložisko opláštené plastom neza necháva stopy a chráni hranu dosky.

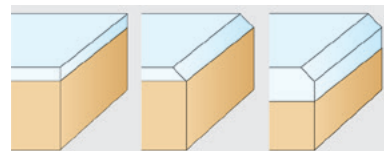

Lícované skosené lícujúce + skosené

HW
s = 8

Vrtacia fréza HW, stopka 8 mm

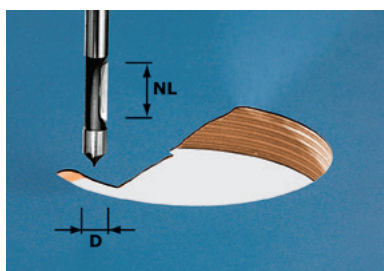

D	NL	GL	Cena €*	Obj. č.
8	19	65	29,50 35,40	491037

Napichnúť – vyfrézovať – hotovo.

Vrtacia fréza sa zanorí bez prevrtania rovno do vrstveného materiálu. Vedená pozdĺž nábebovej plochy sa bude frézovať daná kontúra.

HW
s = 8

Polodrážkovacia fréza s vym. platničkami HW s vodiacim ložiskom, stopka 8 mm



** Obsah dodávky: súprava guľkových ložísk od Ø 9,5 mm do Ø 22 mm

D	NL	GL	Cena €*	Obj. č.
38	12	53,7	106,40 127,68	491085 **

Príslušenstvo polodrážkovacej frézy s vym. platničkami

Vymen. platničky HW-WP 12x12x1,5 (4x)	42,00	491391
Vodiace guľ. ložisko D9,5/12,7/16/19/22	50,40	491406
Priemer 9,5; 12,7; 16; 19; 22 mm	59,90	71,88

Prekvapujúco mnohostranné.

Výmenou guľkového ložiska možno jedným základným telesom dosiahnuť až 5 rôznych hĺbok žliabkovania.

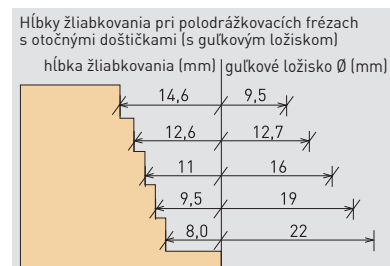

HW
s = 8

Polodrážkovacia fréza HW s vodiacim ložiskom, stopka 8 mm

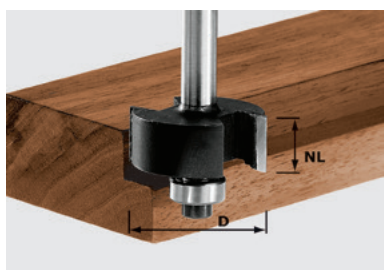

*** Obsah dodávky: 1 guľkové ložisko Ø 12,7 mm s hĺbkou drážky 9,5 mm

D	NL	GL	Cena €*	Obj. č.
31,7	12,7	54	52,50 63,00	491022 ***

Príslušenstvo polodrážkovacej frézy HW

Vod. guľ. ložisko D12,7 (2x)	14,60	491383
Priemer 12,7 mm, obsah balenia 2 ks.	17,52	
Vodiace guľ. ložisko D9,5/12,7/16/19/22	59,90	491406
Priemer 9,5; 12,7; 16; 19; 22 mm	71,88	

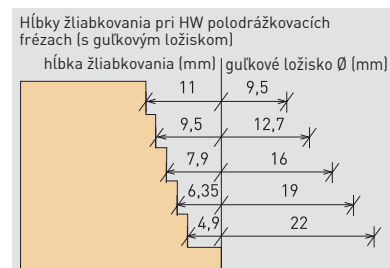

Rybinová fréza, fréza na držadlá

HW
s = 8

Fréza na rybinové spoje s výstružníkom, stopka 8 mm

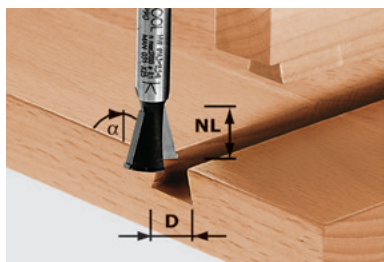

D	NL	GL	Alfa	Cena €*	Obj. č.
14,3	13,5	46	15	47,60 57,12	490990

Perfektne pre rybinové spoje.

Optimálne prispôsobeným systémom z hornej frézy, šablóny a frézovacieho nástroja urobíte tradičné otvorené a polo-zatvorené rybinové spoje obratom ruky.

HW
s = 8

Fréza na rybinové spoje, stopka 8 mm

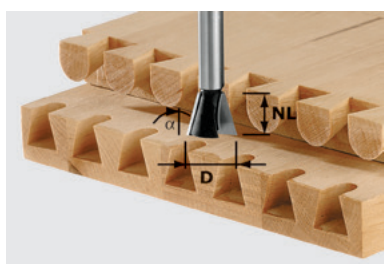

D	NL	GL	Alfa	Cena €*	Obj. č.
13,8	13,5	46	15	40,80 48,96	490992 **
16	13,5	46	15	49,10 58,92	490993 **
20	17	49	15	46,20 55,44	490996 **
14,3	16	50	10	42,50 51,00	491164 ***
20	26	58	10	49,40 59,28	491165 ***



HS
s = 8

Fréza na rybinové spoje, stopka 8 mm

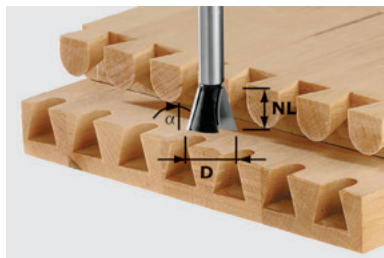

D	NL	GL	Alfa	Cena €*	Obj. č.
13,8	13,5	46	15	23,30 27,96	490991 **
20	17	49	15	35,00 42,00	490995 **



Pre použitie so spojovacím systémom VS 600:

** pre polozakryté rybinové spojenie

*** pre otvorené rybinové spojenie

HW
s = 8

Fréza na vnútorné držadlá HW s vodiacim ložiskom, stopka 8 mm

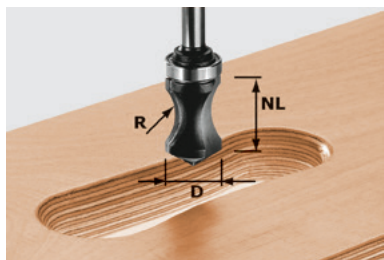

D	NL	GL	R	Cena €*	Obj. č.
19	19	68	16	86,70 104,04	491033

Príslušenstvo frézy na vnútorné držadlá HW

Vod. guľ. ložisko D19 (2x)	22,60	491396
Priemer 19 mm, obsah balenia 2 ks.	27,12	

HW
s = 8

Fréza na skryté držadlá HW, stopka 8 mm

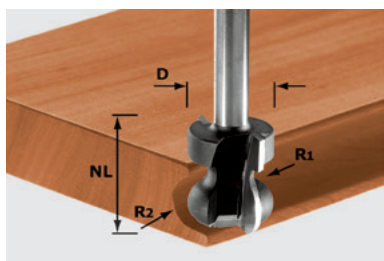

D	NL	GL	R	Cena €*	Obj. č.
22	16	59	2,5/6	81,70 98,04	491140



Frézovanie

Frézovacie nástroje

Fréza na lepené spoje, fréza na písmo

HW
s=8

Fréza na lepené spoje HW, stopka 8 mm

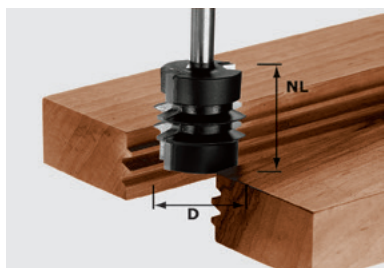

D	NL	GL	Cena €*	Obj. č.
34	32	62	92,20	491034
			110,64	

Nastavovacia tabuľka pre glejovacia frézu

Hrúbka dreva (1)	Výška rozmer Y (2)	Doraz rozmer X (3)
12	9,2	8,8
13	9,7	9,3
14	10,2	9,8
15	10,7	10,3
16	11,2	10,8
17	11,7	11,3
18	12,2	11,8
19	12,7	12,3
20	13,2	12,8
21	13,7	13,3

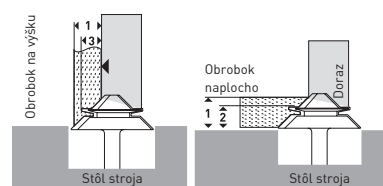

HW
s=12

Fréza na lepené spoje HW, stopka 12 mm

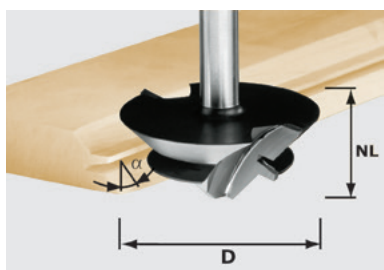

D	NL	GL	Alfa	Cena €*	Obj. č.
64	27	67	45	162,00	492709
				194,40	

⚠ n max. 22 000

Obrobok na výšku

Keďže obidva obrobky, ktoré sa zlepia, sa musia opracovávať vo frézovacej polohe, nastavenie frézy na šikmo lepené miesta si vyžaduje presné nastavenie dorazu frézovania a výšky stola. Na to slúži vyššie uvedený obrázok a tabuľka nastavení. Avšak môže byť potrebné aj dodatočné nastavenie!

HW
s=8

Fréza na písmo, stopka 8 mm

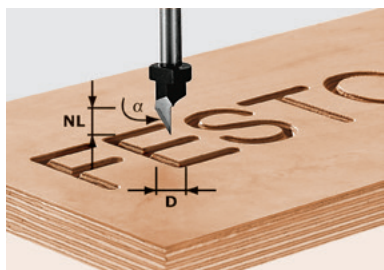

D	NL	GL	Alfa	Cena €*	Obj. č.
11	9,5	55	60	49,10	491003
				58,92	

HS
s=8

Fréza na písmo, stopka 8 mm

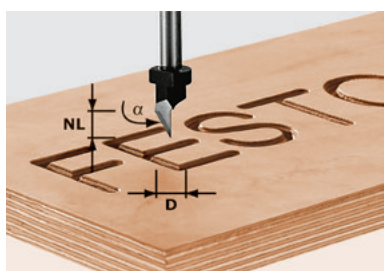

D	NL	GL	Alfa	Cena €*	Obj. č.
11	9,5	55	60	39,40	491002
				47,28	

Fréza na drážky tvaru V, fréza na sadrokartón

HW
s=8

Drážkovacia fréza tvaru V, stopka 8 mm

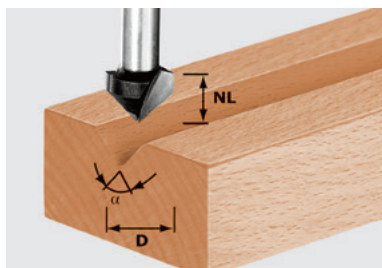

D	NL	GL	Alfa	Cena €*	Obj. č.
14	7	50	90	36,60 43,92	490999
11	9,5	50	60	15,80 18,96	490997

Ideálne pre ozdobné škáry.

Drážkovacia fréza tvaru V je správna voľba pre ozdobné štrby pri naplocho lícovaných obrobkoch – napr. zárubne, rámové spojenia a dielce nábytku.

HS
s=8

Drážkovacia fréza tvaru V, stopka 8 mm

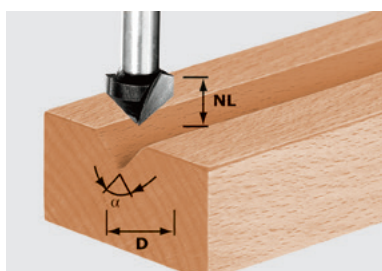

D	NL	GL	Alfa	Cena €*	Obj. č.
14	7	50	90	17,00 20,40	490998

HW
s=8

V-drážka, na opracovávanie hliníkových sendvičových dosiek, stopka 8 mm

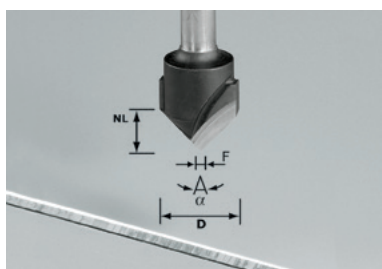

D	NL	GL	Alfa	Cena €*	Obj. č.
18	3,3	59	135	68,60 82,32	491443
18	8	59	90	68,60 82,32	491444

Frézovanie hliníkových sendvičových panelov.

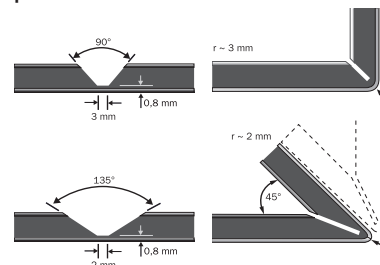
HW
s=8

Fréza na sadrokartón HW, stopka 8 mm

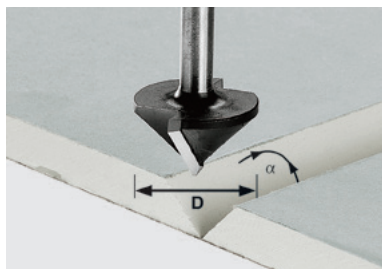

D	NL	GL	Alfa	Cena €*	Obj. č.
12,5	14	55	45	49,10 58,92	491000 **
32	16	49	90	64,40 77,28	491001

Frézovanie a žliabkovanie namiesto lepenia a tmelenia.

Doplnkovo k 90° fréze na sadrokartón je k dispozícii 45° fréza pre jednoduché žliabkovanie 45° rohov.

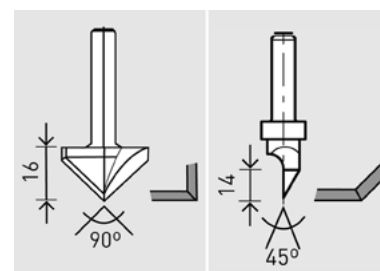

90° fréza na sadrokartón (objednávacie číslo 491001)

45° fréza na sadrokartón (objednávacie číslo 491000)

** náradie s jedným ostrím

Frézovanie

Frézovacie nástroje

Kotúčová drážkovacia fréza, vrták na kovanie

HW
s = 8

Drážkovacia fréza kotúčová HW

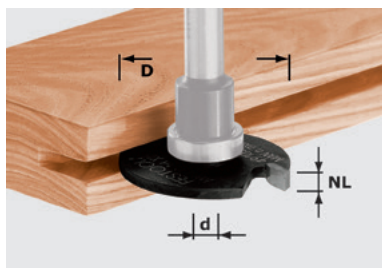

D	D	NL	Cena €*	Obj. č.
40	6	1,5	21,30 25,56	491038
40	6	2	22,40 26,88	491040
40	6	2,5	22,90 27,48	491056
40	6	3	23,80 28,56	491057
40	6	3,5	24,10 28,92	491058
40	6	4	24,50 29,40	491059
40	6	5	25,30 30,36	491060

Na použitie drážkovacej kotúčovej frézy so šírkou drážky 1,5 mm až 5 mm sú k dispozícii 3 rôzne frézovacie vretená.

Frézovacie vreteno 1 je opatrené pevnou stopkou, ktorá nie je vhodná ako nábehová plocha (nebezpečenstvo požiaru). Preto je toto frézovacie vreteno určené na prácu s bočným dorazom.

Frézovacie vreteno 2 je vybavené 16 mm guľôčkovým ložiskom (nad kotúčovým drážkovačom), ktoré slúži ako nábehová plocha. Pri tomto frézovacom vretene vznikne pri použití 40 mm kotúčového drážkovača drážka s hĺbkou 12 mm.

Frézovacie vreteno 3 je vybavené 28 mm guľôčkovým ložiskom (nad kotúčovým drážkovačom), ktoré slúži ako nábehová plocha. Pri tomto frézovacom vretene vznikne pri použití 40 mm kotúčového drážkovača drážka s hĺbkou 6 mm.

HW
s = 8

Frézovacie vreteno pre drážkovaciu frézu kotúčovú HW

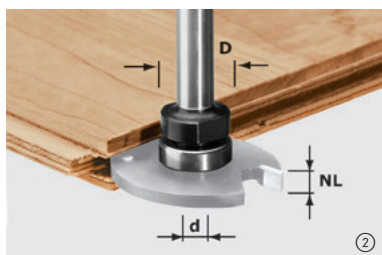
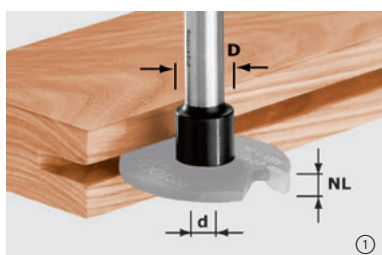

D	D	GL	Guľôčkové ložisko	Cena €*	Obj. č.
14	6	49	-	① 20,90 25,08	499805
16	6	43	16	② 27,10 32,52	499803
28	6	45	28	③ 43,20 51,84	499804

Príslušenstvo frézovacieho vretena, stopka 8 mm

Vod. guľ. ložisko D16 (2x) Priemer 16 mm	②	25,20 30,24	491384
Vod. guľ. ložisko D28 (2x) Priemer 28 mm		27,60 33,12	491397

Pre tesniace dvere.

Frézovacím vretenom s guľkovým ložiskom D 28, ako aj kotúčovou drážkovacou frézo so šírkou 4 mm môžete ideálne frézovať dverové tesnenia v zárubniach.



HW
s = 8

Vrták na kovanie HW, s lapačom triesok HW, stopka 8 mm

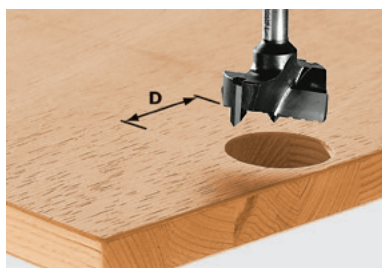

D	GL	Cena €*	Obj. č.
15	54,5	49,10 58,92	491070
18	54,5	54,00 64,80	491071
20	54,5	57,50 69,00	491072
25	54,5	65,50 78,60	491073
26	54,5	69,30 83,16	491074
30	54,5	71,40 85,68	491075
34	54,5	72,50 87,00	491076
35	54,5	73,30 87,96	491077

Rozmerovo presné v systéme 32.

Systém dierovania rastrom LR 32 umožňuje prekvapujúco jednoduché frézovanie dierových rastrov pre regálové systémy a police. V 32-jednotkovom rastri sa dajú presne urobiť aj otvory pre kovanie.

Kolíkovací/prevrtavací vrták, fréza na T-drážky, dvojoblúková fréza, viacprofilová fréza

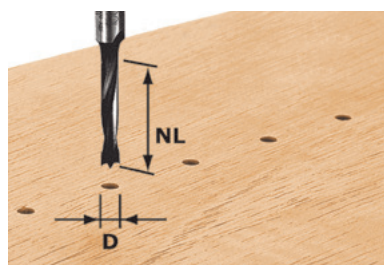
HW
s = 8 Kolíkový vrták HW, stopka 8 mm

** bez strediaceho hrotu

D	NL	GL	Cena €*	Obj. č.
3	16	55	38,70 46,44	491065 **
5	30	53,5	26,10 31,32	491066
6	30	53,5	26,90 32,28	491067
8	30	53,5	28,10 33,72	491068
10	30	53,5	31,10 37,32	491069

Všestranné použitie.

Vrták na otvory pre kolíky HW sa perfektne hodí na vrtanie dierových rastrov, ako aj pre použitie s kolíkovou jednotkou spojovacieho systému VS 600.

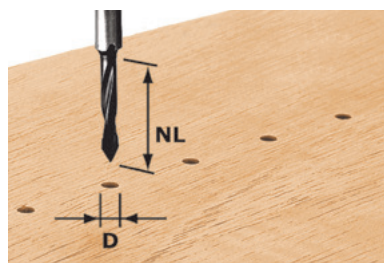
**HW**
s = 8 Prevrtávač HW, stopka 8 mm

D	NL	GL	Cena €*	Obj. č.
5	30	53,5	31,70 38,04	491064

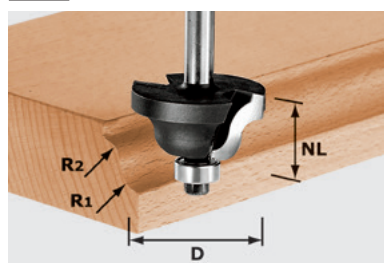
HW
s = 8 Dvojoblúková fréza HW s vodiacim ložiskom, stopka 8 mm

D	NL	GL	R1	R2	Cena €*	Obj. č.
31,7	13	53	4	4	64,90 77,88	491029
38,1	19	59	6,35	6,35	73,90 88,68	491030

Príslušenstvo dvojoblúkovvej frézy

Vod. guľ. ložisko D12,7 (2x)	14,60	491383
obsah balenia 2 ks., Priemer 12,7 mm	17,52	

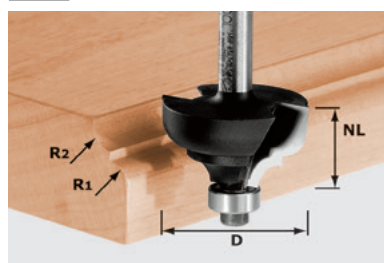
HW
s = 8 Viacprofilová fréza HW s vodiacim ložiskom, stopka 8 mm

D	NL	GL	R	Cena €*	Obj. č.
36,7	21	61	6	79,70 95,64	491031

Príslušenstvo viacprofilovej frézy

Vod. guľ. ložisko D12,7 (2x)	14,60	491383
Priemer 12,7 mm, obsah balenia 2 ks.	17,52	

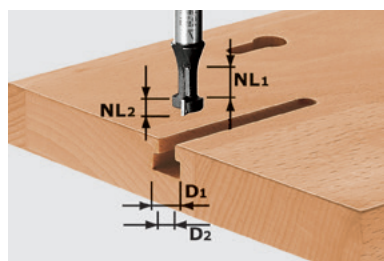
HW
s = 8 Drážkovacia fréza HW tvaru T, stopka 8 mm

D1	D2	užitočná dĺžka1	užitočná dĺžka2	GL	Cena €*	Obj. č.
10,5	6	8	5	50	36,60 43,92	491035

Silný aj v špeciálnych prípadoch.

Na frézovanie T-drážok, drážok obrazov a závesných otvorov do masívneho dreva a doskového materiálu.

Frézovanie

Frézovacie nástroje

Profilová fréza, kontraprofilová fréza

HW s=8 Profilová fréza HW, stopka 8 mm

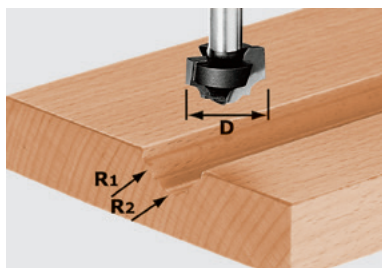

D	NL	GL	R1	R2	Cena €* 70,44	Obj. č. 491032
19	12,5	54	4	5	58,70	



HW s=8 Profilová fréza HW, stopka 8 mm

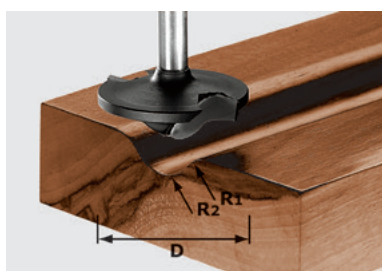

D	NL	GL	R1	R2	Cena €* 97,44	Obj. č. 491137
42	13	50	6	12	81,20	

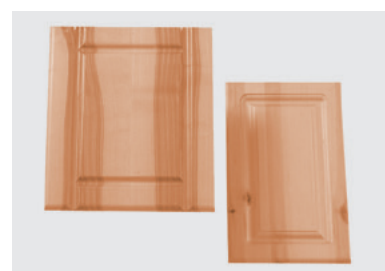

HW s=8 Profilová fréza rádiusová HW s vodiacim ložiskom, stopka 8 mm

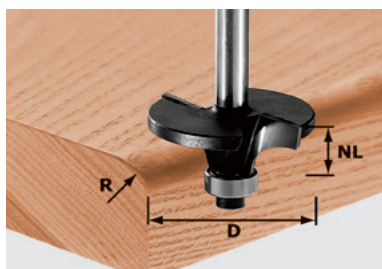

D	NL	GL	R	Cena €* 99,84	Obj. č. 491131
42	14	54	6	83,20	

Príslušenstvo profilovej frézy rádiusovej

Vod. guľ. ložisko D12,7 (2x)	14,60	491383
obsah balenia 2 ks., Priemer 12,7 mm	17,52	

Jednoducho a presne.

Na zaobľovanie čiel nábytku, dosiek stolov, lavíc alebo stoličiek predstavuje táto profilová fréza s dlhým polomerom ideálne náradie.

HW s=8 Kontraprofilová fréza na pero HW s vodiacim ložiskom, stopka 8 mm

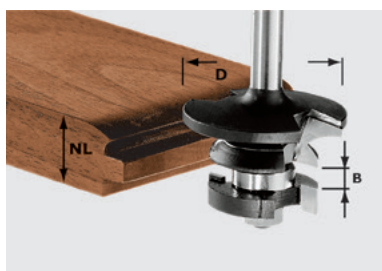

D	NL	B	R	Cena €* 142,56	Obj. č. 491130
43	21	5	16	118,80	

Príslušenstvo kontraprofilovej frézy na pero

Vod. guľ. ložisko D16 (2x)	25,20	491384
Priemer 16 mm	30,24	

Rámové dvere s kontraprofilom a výplňami.

Či už chcete vyrábať tradičné profily alebo moderné tvary – justáž frézovacích krúžkov je jednoduchá vďaka nábehovému guľkovému ložisku.

HW s=8 Kontraprofilová fréza na drážku HW s vodiacim ložiskom, stopka 8 mm

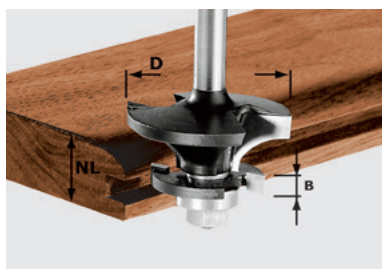

D	NL	B	R	Cena €* 142,56	Obj. č. 491129
43	21	5	16	118,80	

Príslušenstvo kontraprofilovej frézy na drážku HW

Vod. guľ. ložisko D16 (2x)	25,20	491384
Priemer 16 mm	30,24	

Profilová fréza na perá, profilová drážkovacia fréza, splošťujúca fréza

HW
s = 8

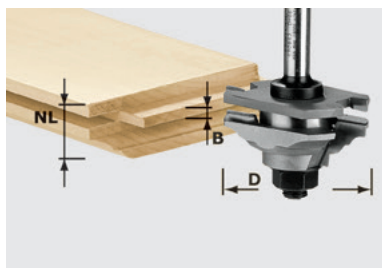
Profilová fréza na profil pera HW s vodiacim ložiskom, stopka 8 mm

D	NL	B	R	Cena €*	Obj. č.
46	20	4	22	201,10 241,32	490643

Pre klasické čelá nábytku.

Týmto súpravami nástrojov vyfrézujete klasické rámové dvere v rôznych štýloch. Nástroje zo spekaného karbidu s dvomi ostriami umožňujú dosahovať rovnomerný a čistý vzor.

HW
s = 8

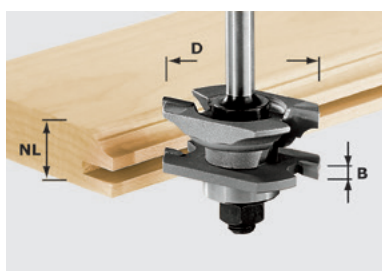
Profilová fréza na profil drážky HW s vodiacim ložiskom, stopka 8 mm

D	NL	B	R	Cena €*	Obj. č.
46	20	4	22	201,10 241,32	490645

HW
s = 12

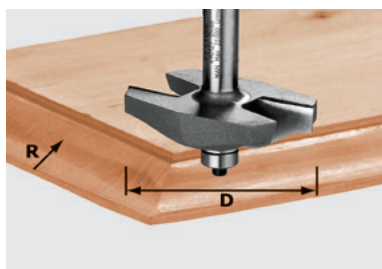
Splošťovacia fréza HW s vodiacim ložiskom, stopka 12 mm

D	NL	GL	R	Cena €*	Obj. č.
67	12	68	19	162,10 194,52	490127

⚠ n max. 22 000



Splošťujúca fréza s guľkovým ložiskom: pre klasické výplne.

Frézovanie

Frézovacie nástroje

Splošťujúca fréza

HW
s = 8

Splošťovacia fréza HW, stopka 8 mm

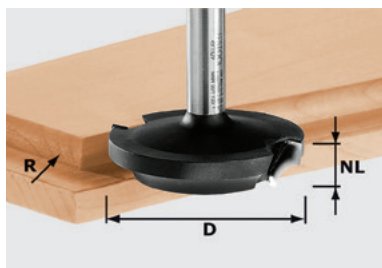

D	NL	GL	R	Cena €*	Obj. č.
42,7	13	50	6	78,20 93,84	491138

Príslušenstvo splošťovacej frézy

Vod. guľ. ložisko D12,7	19,60	491398
Priemer 12,7 mm, Alfa 6°	23,52	
Vod. guľ. ložisko D16	24,50	493062
Priemer 16 mm	29,40	

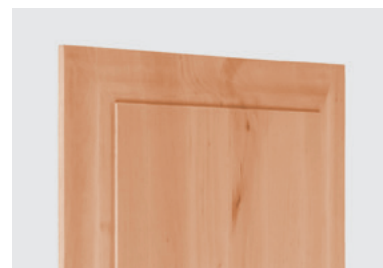



Splošťujúca fréza bez guľkového ložiska:
pre hlbšie sploštenia.

HW
s = 12

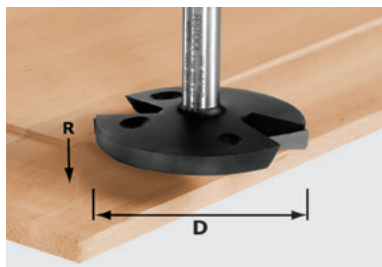
Splošťovacia fréza HW, stopka 12 mm



D	NL	GL	R	Cena €*	Obj. č.
 68	14	58	35	155,20 186,24	492712

 n max. 22 000

Splošťujúci a kontraprofil v jednom.

Týmto nástrojom frézujete výplne a rámy.
V kombinácii s kotúčovou drážkovacou
frézou možno vytvárať kompletne čelá.

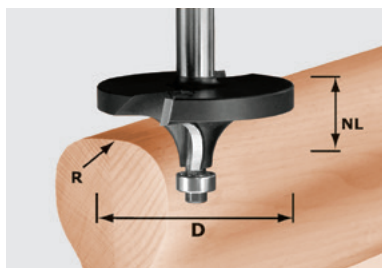

Fréza na držadlá na zábradlí, fréza na hliník

HW
s = 12 Zaobľovacia fréza HW, stopka 12 mm

D	NL	R	Cena €* 177,96	Obj. č. 492710
64	26	16	148,30	

⚠ n max. 22 000

Stolová frézka TF 2200.

CMS s hornou frézou OF 2200 sa perfektne hodí pre väčšie obrábané prierezy a poskytuje lepšiu oporu pri frézovaní.

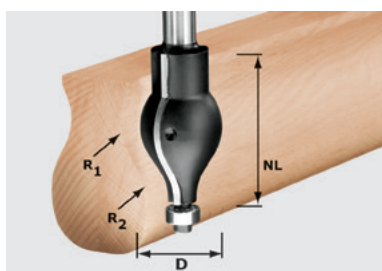
HW
s = 12 Fréza na držadlá zábradlí HW Profil, stopka 12 mm

D	NL	R1	R2	Cena €* 168,48	Obj. č. 492711
32	57	20	16	140,40	

Príslušenstvo zaobľovacej frézy HW

Vod. guč. ložisko D12,7 (2x)	14,60	491383
obsah balenia 2 ks., Priemer 12,7 mm	17,52	

⚠ n max. 22 000

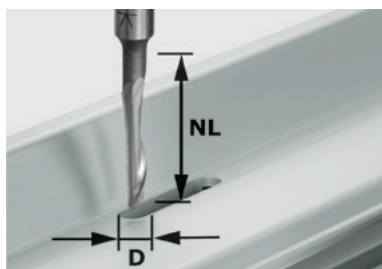
**HS**
s = 8 Fréza na hliník HS, stopka 8 mm

D	NL	GL	Cena €* 20,40	Obj. č. 491036
5	23	65	17,00	

Špecialista na hliník.

HS fréza na hliník sa hodí na frézovanie odvádzacích drážok v hliníkových profíloch do hrúbky 2 mm.

Frézovanie

Frézovacie nástroje

Frézovacie nástroje pre OFK 700 a MFK 700

HW
s = 8

Lícovacia fréza HW, stopka 8 mm

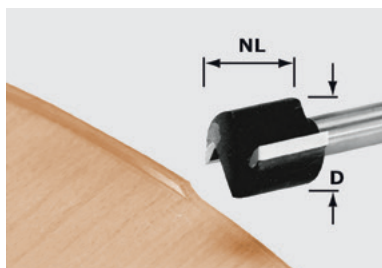

D	NL	GL	Cena €*	Obj. č.
19	16	46	45,80 54,96	491666



Špeciálne k frézovaniu a drážkovaníu hrán nájdete na strane 202 rozsiahly program kotúčových drážkovacích fréz. Pre ich použitie je potrebné frézovacie vreteno.

HW
s = 8

Lícovacia fréza s otočnými platničkami HW, stopka 8 mm



D	NL	GL	Alfa	Cena €*	Obj. č.
19	12	52	0	122,30 146,76	499806

Príslušenstvo lícovacej frézy s vym. platničkami

Vymen. platničky	42,00	491391
HW-WP 12x12x1,5 (4x)	50,40	
Vod. guľ. ložisko D19 (2x)	21,00	491385
Priemer 19 mm	25,20	

Použiteľný s alebo bez guľkového ložiska.

S novo vyvinutým upínacím systémom s guľkovým ložiskom je možné používať hranové frézy s alebo bez nábehového guľkového ložiska. Takto možno všetko náradie s guľkovým ložiskom použiť na náradí, alebo ako pri OFK 700, s externým nábehovým systémom.

HW
s = 8

Fazetovacia fréza s otočnými platničkami HW, stopka 8 mm

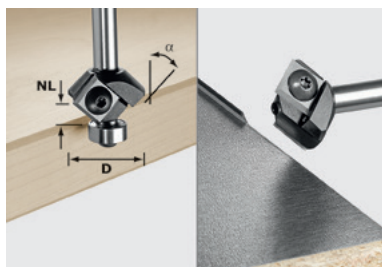

D	NL	GL	Alfa	Cena €*	Obj. č.
27	8	55	45	122,30 146,76	499807

Príslušenstvo pre fazetovacia frézu s otočnými platničkami HW

Vod. guľ. ložisko D12,7 (2x)	14,60	491383
Priemer 12,7 mm, obsah balenia 2 ks.	17,52	
Vymen. platničky	42,00	491391
HW-WP 12x12x1,5 (4x)	50,40	

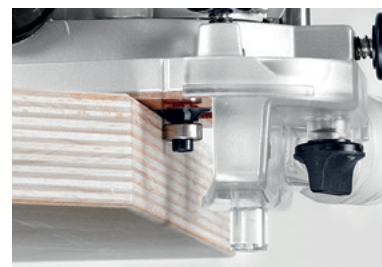

HW
s = 8

Fazetovacia fréza HW, stopka 8 mm

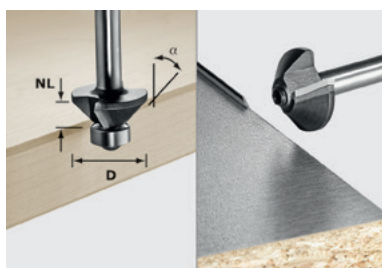

D	NL	GL	Alfa	Cena €*	Obj. č.
18	11	50	15	54,50 65,40	499801
25	11	50	30	55,60 66,72	499800
26	7	48	45	58,90 70,68	499799

Príslušenstvo fazetovacej frézy HW

Vod. guľ. ložisko D12,7 (2x)	14,60	491383
Priemer 12,7 mm, obsah balenia 2 ks.	17,52	



Frézovacie nástroje pre OFK 700 a MFK 700

HW
s=8

Zaobľovacia fréza HW, stopka 8 mm



D	NL	GL	R	obsah balenia	Cena €* 75,36	Obj. č. 499798
20	2,2	47	2	1	62,80	499798
22	3,2	48	3	1	63,90 76,68	499797

Príslušenstvo zaobľovacej frézy HW

Vod. guľ. ložisko D12,7 (2x)	14,60	491383
obsah balenia 2 ks., Priemer 12,7 mm	17,52	



Frézovací stôl 0° pre uhlovo správne frézovanie. Objednávacie číslo 491427.

HW
s=8

Zaobľovacia fréza s obojstranným nožom HW

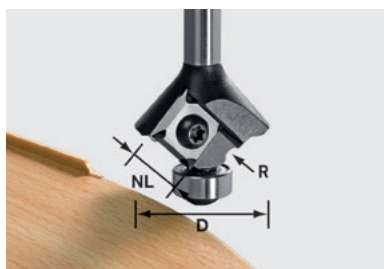

D	NL	R	GL	Cena €* 163,68	Obj. č. 499811
28	3	1	55	136,40	499811
28	3	1,5	55	136,40 163,68	499810
28	3	2	55	136,40 163,68	499809
28	3	3	55	136,40 163,68	499808

Príslušenstvo pre zaobľovacia frézu s obojstranným nožom HW

Náhradná doska HW-WP R3 D28 KL12,70FK	78,90	500369
pre zaobľovacia frézu Wepla 499808, obsah balenia: 2 ks, obojstranné nože so 4 trvanlivosťami rezných hrán, R 3 mm	94,68	
Náhradná doska HW-WP R2 D28 KL12,70FK	78,90	500370
pre zaobľovacia frézu Wepla 499809, obsah balenia: 2 ks, obojstranné nože so 4 trvanlivosťami rezných hrán, R 2 mm	94,68	
Náhradná doska HW-WP R1,5 D28 KL12,70FK	78,90	500371
pre zaobľovacia frézu Wepla 499810, obsah balenia: 2 ks, obojstranné nože so 4 trvanlivosťami rezných hrán, R 1,5 mm	94,68	
Náhradná doska HW-WP R1 D28 KL12,70FK	78,90	500372
pre zaobľovacia frézu Wepla 499811, obsah balenia: 2 ks, obojstranné nože so 4 trvanlivosťami rezných hrán, R 1 mm	94,68	
Vod. guľ. ložisko D12,7 (2x)	14,60	491383
Priemer 12,7 mm, obsah balenia 2 ks.	17,52	

Ideálna na frézovanie hrán: hranová fréza MFK 700 Basic s odpruženou brzdou guľôčkového ložiska a odvodom pilín, špeciálne na opracovanie citlivých hrán bez zanechania šmúh.



HW
s=8

Rovinná fréza HW pre modulovú hranovú frézku MFK 700 EQ/B-Plus, stopka 8 mm

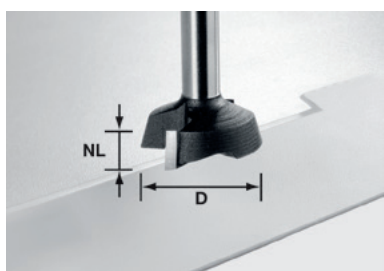

D	NL	Alfa	GL	Cena €* 110,40	Obj. č. 500368
28	7	15	40	92,00	500368



Frézovanie

Frézovacie nástroje

Frézovacie nástroje pre OFK 500 a sklenársku frézku KF 5

HW OFK 500 Zaobľovacia fréza, bez guľkového ložiska

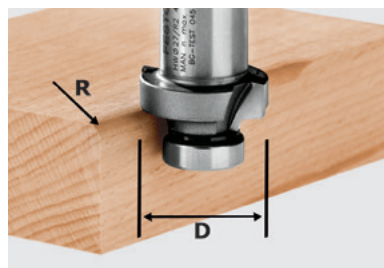

D	R	Cena €*	Obj. č.
27	2	65,70 78,84	490092
27	3	65,70 78,84	490093
27	4	71,30 85,56	490094
27	5	76,80 92,16	490095
27	6	76,80 92,16	490096



Zaobľovanie lepených častí z plastu alebo masívneho dreva.

HW OFK 500 Fazetovacia fréza, bez guľkového ložiska

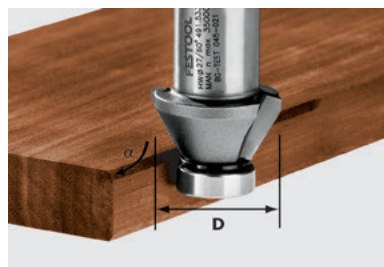

D	Alfa	Cena €*	Obj. č.
27	60	58,80 70,56	491533
27	45	58,80 70,56	490090
27	30	58,80 70,56	490091



Fazetovacie frézovanie lepených častí z plastu alebo masívneho dreva.

HW OFK 500 Lícovacia fréza, s guľ. ložiskom

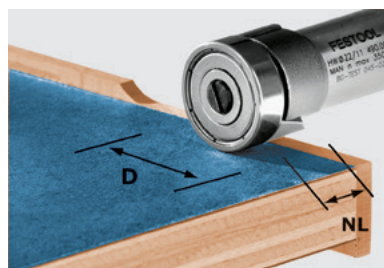

** Zarovnávací fréza, bez guľôčkového ložiska

D	NL	Cena €*	Obj. č.
22	8	73,50 88,20	490565
22	8	58,80 70,56	490085 **

Príslušenstvo pre frézky OFK 500

Vod. guľ. ložisko KLS-D 15,8-OFK pre frézy 490090, 490091, 490092, 490093, 490094, 490095, 490096, 491533, s upínacou skrutkou	20,60 24,72	490249
Vod. guľ. ložisko KLS-D22-OFK pre frézy 490085, s upínacou skrutkou	23,20 27,84	490250



Lícovacie frézovanie lepených častí z plastu alebo masívneho dreva.

Frézovacie nástroje pre sklenárske frézy

HW
s=8

Sklenárska fréza HW, stopka 8 mm

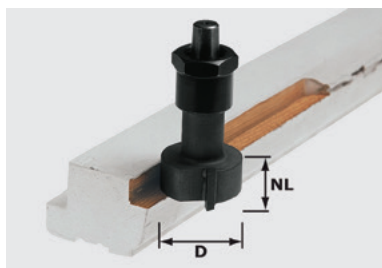

D	NL	GL	Cena €* 128,88	Obj. č. 483249
33	15	68	107,40	

Na odsklené okná.

Tieto frézy zo spekaných karbidov sa perfektne hodia k dodatočnému frézovaniu okien zbavených sklenených výplní. Dodávajú sa s guľkovým ložiskom na lícovacie frézovanie alebo pre rôzne hĺbky žliabkov.

Sklenárska fréza HW, s pevným guľkovým ložiskom hore

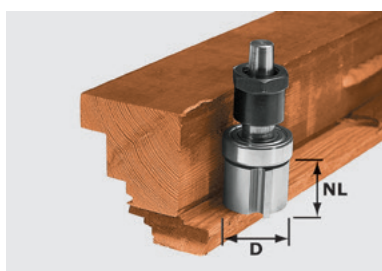

D	NL	GL	Cena €* 193,68	Obj. č. 482057
30	21	68	161,40	

Príslušenstvo pre sklenárske frézy

Vodiaci ložis. krúžok KF-05 8/17 šírka drážky 8 mm, vodiaci krúžok Ø 17 mm	22,00 26,40	480175
Vodiaci ložis. krúžok KF-03 9/15 vodiaci krúžok Ø 15 mm, šírka drážky 9 mm	20,60 24,72	480173
Vodiaci ložis. krúžok KF-04 10/13 vodiaci krúžok Ø 13 mm, šírka drážky 10 mm	19,70 23,64	480174
Vodiaci ložis. krúžok KF-07 11/11 šírka drážky 11 mm, vodiaci krúžok Ø 11 mm	24,40 29,28	480177
Vodiaci ložis. krúžok KF-06 12/9 šírka drážky 12 mm, vodiaci krúžok Ø 9 mm	24,40 29,28	480176
Drážkovacia fréza KF-S3 náhradná fréza pre 482057	97,80 117,36	434690



Frézovanie

Frézovacie nástroje

Špeciálne frézy na minerálne materiály

HW s = 12 Drážkovacia fréza s vym. platničkami HW, Stopka 12 mm

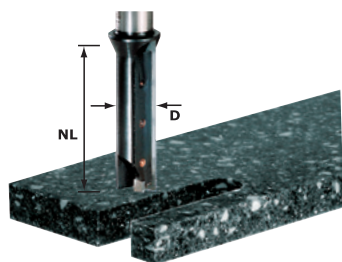

D	NL	GL	Cena €*	Obj. č.
14	45	105	212,30 254,76	491110 **

Príslušenstvo drážkovacej frézy s vym. platničkami

Vymen. platničky	96,40	491389
HM-WP 50x5,5x1,1 (4x)	115,68	

Vysoká odolnosť voči zlomeniu a čistá práca.

Špirálové drážkovacie frézy zo spekaných karbidov sa vyrábajú z valcových karbidových tyčí špeciálne vyvinutých na obrábanie minerálnych materiálov a vyznačujú sa mimoriadnou odolnosťou.

** aj na použitie s OF 2200 a šablónou na spoje pracovných dosiek APS 900

HW s = 12 Špirálová drážkovacia fréza, Stopka 12 mm

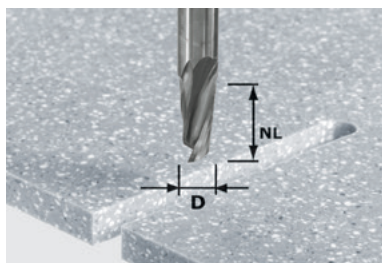

D	NL	GL	Cena €*	Obj. č.
12	27	70	103,50 124,20	492654
12	42	87	132,20 158,64	492655



HW s = 12 Špirálová drážkovacia fréza hrubovacia / začišťovacia HW, Stopka 12 mm

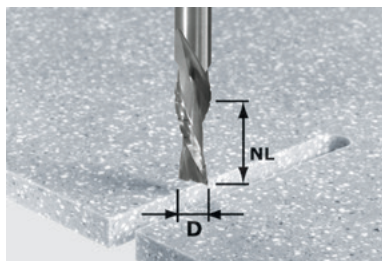

D	NL	GL	Cena €*	Obj. č.
12	42	87	149,90 179,88	492656

Pre rýchlu prácu.

Frézy zo spekaných karbidov špeciálne na rýchle frézovanie výrezov, ako napr. výrezov pre umývadlá.



HW s = 12 Lícovacia fréza s vym. platničkami HW s vodiacim ložiskom, Stopka 12 mm

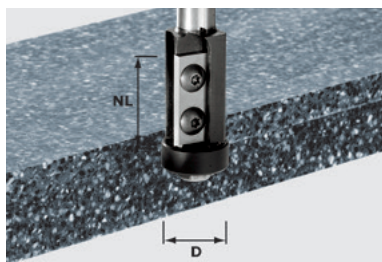

D	NL	GL	Cena €*	Obj. č.
21	30	89	147,00 176,40	491120

Príslušenstvo lícovacej frézy s vym. platničkami

Vymen. platničky	68,60	491393
HW-WP 30x12x1,5 (4x)	82,32	
pre frézy 492716, 492717, 491081, 491120, hlavná doska		
Vod. guľ. ložisko D21-15,88 (2x)	52,10	491408
Priemer 21 mm	62,52	

Presné a s dlhou životnosťou.

Minerálne materiály odoberajú materiál z ostria frézy. Pri práci s nábehovým guľkovým ložiskom je nevyhnutné permanentné zosúladenie ostria a guľkového ložiska. Nástroje s otočnými doštičkami sa tu rýchlo splatia.



Špeciálne frézy na minerálne materiály

HW s = 12 Fazetovacia fréza HW s vodiacim ložiskom, Stopka 12 mm

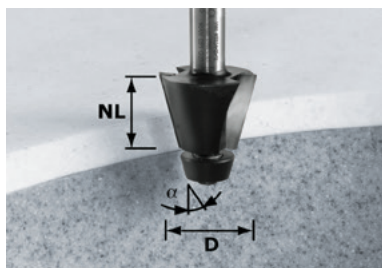

D	NL	Alfa	Cena €*	Obj. č.
33,54	25	15	90,10	492665
			108,12	

Príslušenstvo fazetovacej frézy s vodiacim ložiskom

Vod. guľ. ložisko D18,5/15°	27,40	493057
Priemer 18,5 mm	32,88	

HW s = 12 Zaobľovacia vydutá fréza HW s vodiacim ložiskom, Stopka 12 mm

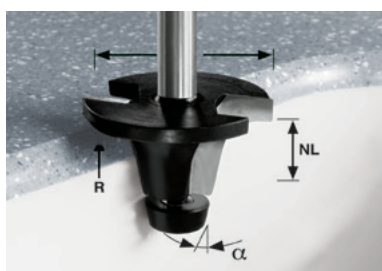

D	NL	R	Alfa	Cena €*	Obj. č.
45	25	6,35	6	133,40	492671
				160,08	

Jednoducho geniálne.

Ak ostrie frézy po nabrúsení nesedí celkom k guľkovému ložisku, prechod k ostriu frézy možno adjustovať posunutím axiálneho guľkového ložiska. Takto možno dlho používať tvarovú frézu pre hrany umývadiel.



Axiálne posúvateľné guľkové ložisko pri fréze pre hrany umývadiel

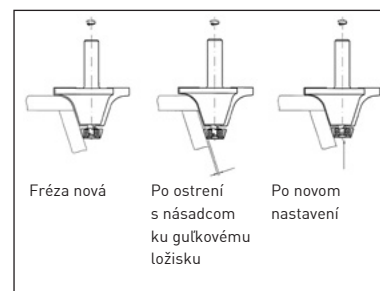

Frézovanie

Frézovacie nástroje

Špeciálne frézy na minerálne materiály

HW
s = 12

Zaobľovacia fréza HW s vodiacim ložiskom, Stopka 12 mm

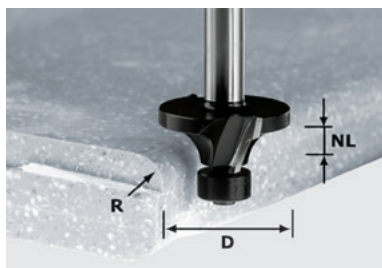

D	NL	R	Cena €*	Obj. č.
22	10	3	79,10 94,92	492681

Príslušenstvo zaobľovacej frézy HW

Vod. guľ. ložisko D12,7 (2x)	14,60	491383
Priemer 12,7 mm, obsah balenia 2 ks.	17,52	
Vod. guľ. ložisko D9,53 (2x)	26,30	491382
Priemer 9,53 mm, obsah balenia 2 ks.	31,56	

Plný sortiment.

Zaobľovacia fréza s polomerom 3 mm až 25,4 mm – s týmto rozsahom splníte takmer všetky prania zákazníkov.



Príslušenstvo zaobľovacej frézy podrezávacej HW



Priemer	Cena €*	Obj. č.
28	32,40 38,88	493063

HW
s = 12

Zarovňavacia fréza HW, Stopka 12 mm

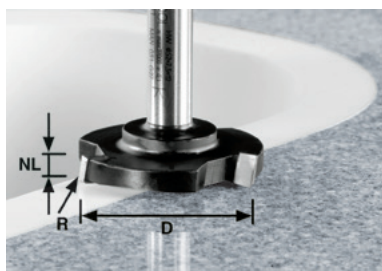

D	NL	R	Cena €*	Obj. č.
52	7,3	1,5	100,90 121,08	492701

Vhodná na každú príležitosť.

Zarovňavacou frérou možno bez problémov zalícovať plošné presahy, napr. vkladané lizény.



Špeciálne frézy na minerálne materiály

HW s = 12 Lícovacia fréza s guľ. ložiskom hore, Stopka 12 mm

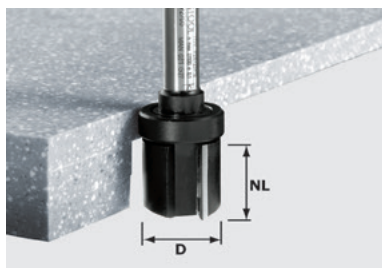

D	NL	Cena €* 121,08	Obj. č. 492705
28	25	100,90	

Príslušenstvo lícovacej frézy s guľ. ložiskom hore

Vod. guľ. ložisko D28	32,40	493063
Priemer 28 mm	38,88	

HW s = 12 Lícovacia fréza s guľ. ložiskom dole, Stopka 12 mm

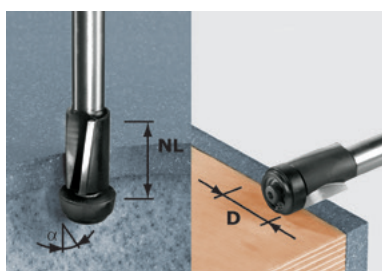

D	NL	Cena €* 108,12	Obj. č. 492661
19	25	90,10	

Príslušenstvo lícovacej frézy s guľ. ložiskom dole

Vod. guľ. ložisko D19	24,80	493055
Priemer 19 mm	29,76	
Vod. guľ. ložisko D22/11°	28,40	493056
Priemer 22 mm	34,08	

Súčasťou dodávky sú obidve náhradné guľkové ložiská

Dva v jednom.

Zarovňavacie frézovanie intarzií alebo frézovanie previsov k zabudovanému umývadlu pod 11° uhlom – obe sú možné po výmene guľkového ložiska, ktoré je súčasťou výbavy.





Hobl'ovanie

Prehľad výrobkov a použitia 218

Jednoruční hoblík EHL 65 EQ 220

Hoblík HL 850 221

Hoblík na trámy PL 205, PL 245 223

Príslušenstvo a spotrebný materiál 224

System Festool

Hobľovanie

Prehľad výrobkov a použitia

Či už ľahké a praktické pre montáž alebo s maximálnou hĺbkou drážky pre neobmedzené možnosti použitia – hoblíky Festool majú jedno spoločné, a to vynikajúce výsledky.

Strana 220 ————— 221 ————— 223 ————— 223

EHL 65 EQ

HL 850

PL 205

PL 245



Spôsoby použitia

Elektrický hoblík

Hoblík na trámy

Falcovanie

Falce na dverách a oknách do 23 mm

Falcovanie s neobmedzenou hĺbkou

Lišty, hrany, trámy, dosky, plochy

Práce spojené so zalícovaním (lišty, hrany, doskové materiály)

Hobľovanie trámov, fošní a širokých plôch

Hobľovanie pri okraji

Štruktúrovanie drevených povrchov

Presné výsledky

Čisté povrchy vďaka plynulému rezu

Vyrovňovanie a hobľovanie presných uhlov

Obsluha a manipulácia

Obsluha jednou rukou

Použitie v stacionárnej prevádzke

Možnosť obojstranného pripojenia na odsávanie prachu

Hobľovanie širokých trámov

Hobľovacie práce do 205 mm

Hobľovacie práce do 245 mm

veľmi vhodný

vhodný

Technické parametre

	EHL 65 EQ	HL 850	PL 205	PL 245
príkon (W)	720	850	2.000	2.300
otáčky hobľovacieho hriadeľa (min ⁻¹)	15.600	11.000	13.500	13.000
hobľovacia šírka (mm)	65	82	205	245
hrúbka triesky (mm)	0 – 4	0 – 3,5	0 – 3	0 – 3
max. hĺbka drážky (mm)	23	∞		
Ø prípojky na odsávanie prachu (mm)	27	36		
hmotnosť (kg)	2,4	3,9	13,0	15,7

Princíp jednoručného hoblíka ako vzor.

Pre naozaj náročné povrchy je pre stolárskeho majstra klasický ručný hoblík doteraz neprekonaný. S ťahajúcim

sa rezom a perfektnou uhlovou polohou noža sme prevzali tento princíp a preniesli na jedinečný špirálový nôž.



Citeľne jemnejší, výrazne tichší.

Špirálový nôž postavený priečne namiesto horizontálne vyvoláva ťahajúci rez a pracuje tak aj výrazne tichšie. Vzniká tým citelne jemnejší vzor po hobľovaní, bez stôp po chvení nástroja. A bez dorábania.

Jednoducho rýchlejšie.

Vďaka jednoduchej výmene nožov s automatickým nastavovaním už nie je potrebné časovo náročné nastavovanie obežnej kružnice.

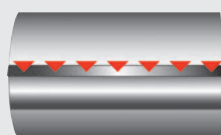

Pracovný princíp: klasický hobľovací nôž

Nôž dosadá na drevo čelne. Dôsledok: „sekajúci rez“, stopy po chvení nástroja a zvýšené vytrhávanie. A súčasne vysokým pôsobením sily na hnací hriadeľ to znamená aj vyššie opotrebovanie náradia.

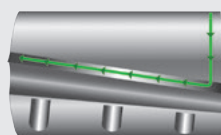

Pracovný princíp: špirálový nôž

Prvý kontakt vzniká na malej ploche a následný kĺzavý prenos sily na celej šírke noža. Nôž zaberá šikmo a odoberá drevo výrazne šetrnejšie pre materiál aj nástroj.

Hobľovanie

Jednoručný hoblík EHL 65 EQ

EHL 65 EQ

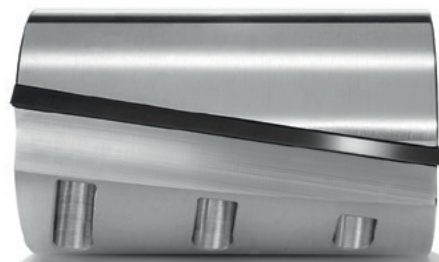

Jedinečné výsledky.

EHL 65 EQ pracuje plynulým rezom. Pre mimoriadne jemný výsledok hobľovania. Bez stôp po nástroji. A bez potreby dodatočných úprav.



Mierna zmena. Výrazné zlepšenie.

- ▶ Hmotnosť len 2,4 kg, kompaktná konštrukčná výška, Softgrip na rukoväti a nastavenie hĺbky záberu, prídavné ramená rukoväti kvôli ešte lepšiemu držaniu
- ▶ Tichý chod: vďaka špirálovému nožu bude práca výrazne tichšia
- ▶ Max. hĺbka hobľovania 4 mm a hĺbka drážky 23 mm – pre vyššie tempo a flexibilitu
- ▶ Plynulé nastavovanie hĺbky záberu a špirálový nôž pre vyššiu kvalitu povrchu v rôznych oblastiach použitia

Technické parametre

príkion (W)	720
otáčky hobľovacieho hriadeľa (min ⁻¹)	15.600
hobľovacia šírka (mm)	65
úber materiálu (mm)	0 – 4
max. hĺbka poldrážky (mm)	23
Ø prípojky na odsávanie prachu (mm)	27
hmotnosť (kg)	2,4



☐ = Elektronický

Rozsah dodávky	Cena €*	Obj. č.
EHL 65 EQ-Plus	292,00	574557
paralelný doraz, náradie pre obsluhu, v kontajneri SYSTAINER SYS 2 T-LOC	350,40	

* Odporúčaná predajná cena výrobcu. Ceny predajcov sa môžu líšiť.
Bez DPH.
S DPH.

Systémové príslušenstvo od strany 226

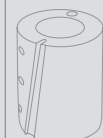



HL 850

Hobľovanie bez obmedzení.

- ▶ Hobľovanie pri okraji, falcovanie bez hraníc vďaka jednostrannému uloženiu hobľovacej hlavy
- ▶ Presné zrážanie hrán – vďaka 90° V-drážke päty hoblíka
- ▶ Presnosť – plynulé nastavenie hĺbky záberu
- ▶ Zvýšená presnosť pri drážkovaní a frézovaní hrán

Technické parametre

príkion (W)	850
otáčky hobľovacieho hriadeľa (min ⁻¹)	11.000
hobľovacia šírka (mm)	82
úber materiálu (mm)	0 – 3,5
Ø prípojky na odsávanie prachu (mm)	36
hmotnosť (kg)	3,9
max. hĺbka poldrážky	∞



■ = Elektronický

Rozsah dodávky	Cena €*	Obj. č.
HL 850 EB-Plus	531,00	574550
paralelný doraz, hĺbkový falcovací doraz, adaptér na odsávanie, náradie pre obsluhu, v kontajneri SYSTAINER SYS 3 T-LOC	637,20	



04



Štruktúrovanie povrchov.

Štruktúrované povrchy vďaka individuálnym rustikálnym hobľovacím hlavám – možnosť vymeniť jedným pohybom.

* Odporúčaná predajná cena výrobcu. Ceny predajcov sa môžu líšiť.
Bez DPH.
S DPH.

**Systémové príslušenstvo
od strany 226**

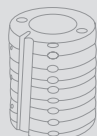

Hobľovanie

Rustikálne hobľovacie hlavy

Nahrubo, najemno alebo s rustikálnou vlnou.

Jemne, hrubo alebo s rustikálnou vlnou. Na štruktúrovanie vymeníte hobľovaciu hlavu jediným pohybom. Jednoduchšie sa ani nemôžete dopracovať k príjemným, živým dreveným povrchom.

Jemne



Hrubo



Rustikálne

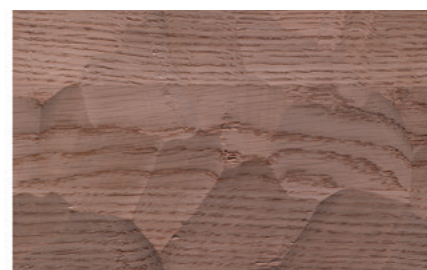

Špeciálne hobľovacie hlavy pre individuálne štruktúrované drevené povrchy.





PL 205 / PL 245



Hoblík na trámy s funkciou Turbo.

- ▶ Bezpečné vedenie vďaka ideálnemu usporiadaniu rúkovieť a dlhým spodným časťam
- ▶ Vynikajúce vyhadzovanie triesok s voľným výhľadom na obrobok vďaka vyfukovaciemu zariadeniu Turbo
- ▶ Ideálne nastavovanie hĺbky úberu vďaka otáčavému pohybu v prídavnej rúkovieťi
- ▶ Jednoduchá manipulácia pri fazetovaní trámov s V-drážkou vo vst. spodnej časti

Technické parametre	PL 205 E	PL 245 E
príkonnosť (W)	2.000	2.300
voľnobežné otáčky (min ⁻¹)	13.500	13.000
šírka hobľovania (max.) (mm)	205	245
nastaviteľná hĺbka hobľovania (mm)	0 – 3	0 – 3
hmotnosť (kg)	13	15,7



☐ = Elektronický

Rozsah dodávky	Cena €*	Obj. č.
násuvný kľúč SW 8, 10 m pripájací kábel, v kartónovom obale		
PL 205 E hriadeľ s nožmi, s upínacími lištami a 2 otočnými hobľovacími nožmi Tri-Metall 19 x 1 x 205 mm	1.676,00 2.011,20	769532
PL 245 E hriadeľ s nožmi, s upínacími lištami a 2 otočnými hobľovacími nožmi 19 x 1 x 245 mm	2.206,00 2.647,20	769533

* Odporúčaná predajná cena výrobcu. Ceny predajcov sa môžu líšiť.
Bez DPH.
S DPH.

**Systémové príslušenstvo
od strany 227**

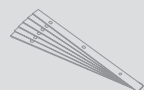

S bezpečným vedením k dosiahnutiu excelentného výsledku hobľovania.

Na moderných stavbách z dreva sa stále častejšie objavujú viditeľné drevené povrchy. Hoblíky na trámy PL 205 a PL 245 tu poskytujú optimálne predpoklady na dosiahnutie čistých a hladkých povrchov s excelentným výsledkom hobľovania.

System Festool.

Pretože je jednoducho lepšie, keď to skutočne sedí: Žliabkovanie, prispôsobovanie, štruktúrovanie. Na podstavcoch, zástenách, dverových zárubniach, trámoch alebo fošniach. Vždy s jedinečnými výsledkami. Okrem toho dopĺňa celý systém z hobľovacích hláv, stacionárnych jednotiek a uhlových dorazov na kompletný hobľovací program.



Hobľovanie

Príslušenstvo a spotrebný materiál

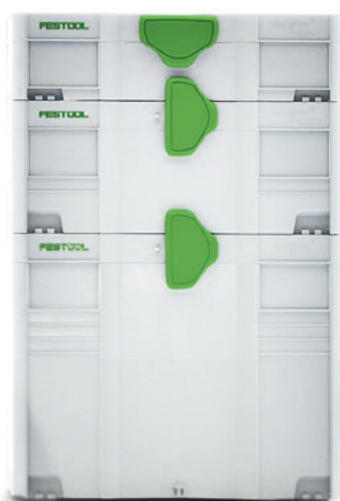

Hobľovanie

Systemové príslušenstvo



EHL 65 EQ



HL 850

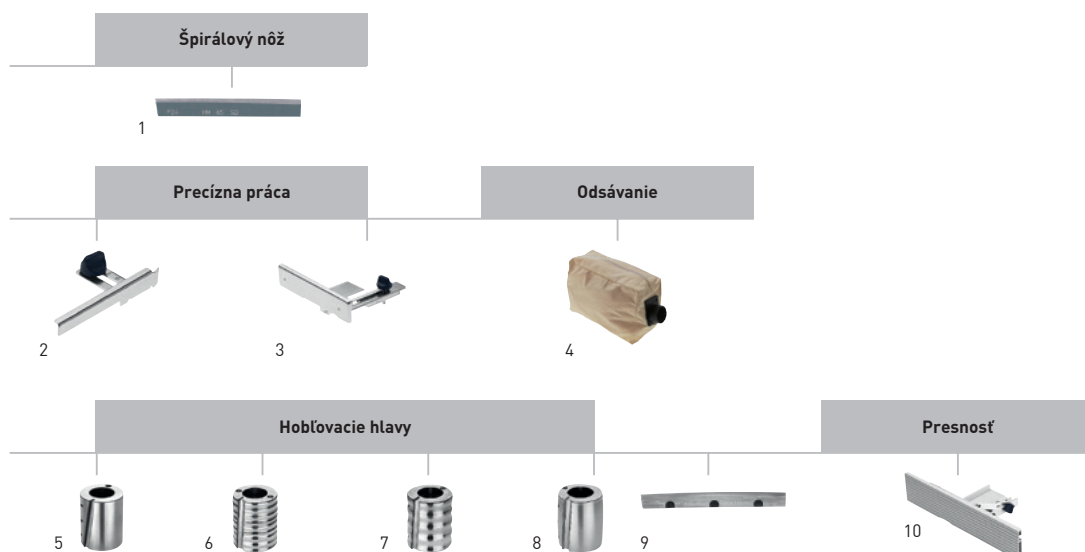

Príslušenstvo pre jednoručný hobľík EHL 65, hobľík HL 850

Označenie	Opis	Cena €*	Obj. č.
1 Špirálový nôž HW 65	pre EHL 65, HW vyhotovenie pre EHL 65, hobľovací nôž HW Standard, šírka 65 mm, balenie pre samoobslužný predaj	16,00 19,20	488503
2 Hĺbkový doraz na drážky FA-EHL	pre EHL 65, pre hĺbku drážky 0-23 mm, balenie pre samoobslužný predaj	7,50 9,00	488543
Hĺbkový doraz na drážky FA-HL	pre HL 850, pre hĺbku drážky 0-30 mm, balenie pre samoobslužný predaj	10,10 12,12	484512
3 Paralelný doraz PA-EHL	pre EHL 65, na bočné vedenie, nastaviteľné v rozsahu 0 – 65 mm, balenie pre samoobslužný predaj	14,70 17,64	488544
Paralelný doraz PA-HL	pre HL 850, na bočné vedenie, nastaviteľné v rozsahu 0-82 mm, balenie pre samoobslužný predaj	19,00 22,80	484513
4 Vrečko na triesky SB-EHL	pre EHL 65, v kartónovom obale	36,60 43,92	488566
Vrečko na triesky SB-HL	pre HL 850, (bez odsávacieho adaptéra), v kartónovom obale	55,50 66,60	484509
Odsávací adaptér AD-HL	pre HL 850, pre vrečko na zachytávanie triesok a saciu hadicu s objímkou, priemer sacej hadice 36 mm, balenie pre samoobslužný predaj	14,70 17,64	484507
5 Hobľovacia hlava HK 82 SD	štandardné vyhotovenie, so špirálovým nožom HW 82 SD, balenie pre samoobslužný predaj	132,80 159,36	484520
6 Hobľovacia hlava HK 82 RF	rustikálne vyhotovenie HS jemné, so špirálovým nožom HS 82 RF, hĺbkový doraz, balenie pre samoobslužný predaj	155,00 186,00	484521
7 Hobľovacia hlava HK 82 RG	pre HL 850, rustikálne vyhotovenie HS hrubé, so špirálovým nožom HS 82 RG, hĺbkový doraz, balenie pre samoobslužný predaj	155,00 186,00	484522
8 Hobľovacia hlava HK 82 RW	pre HL 850, rustikálne vyhotovenie vlna, so špirálovým nožom HS 82 RW, hĺbkový doraz, balenie pre samoobslužný predaj	155,00 186,00	485331
9 Špirálový nôž HW 82 SD	pre hobľovaciu hlavu HK 82 SD, štandardné vyhotovenie HW, hobľovací nôž HW Standard, šírka 82 mm, balenie pre samoobslužný predaj	25,60 30,72	484515
Špirálový nôž HS 82 RF	pre hobľovaciu hlavu HK 82 RF, rustikálne vyhotovenie HS jemné, balenie pre samoobslužný predaj	31,00 37,20	484518
Špirálový nôž HS 82 RG	pre hobľovaciu hlavu HK 82 RG, rustikálne vyhotovenie HS hrubé, balenie pre samoobslužný predaj	31,00 37,20	484519
Špirálový nôž HS 82 RW	pre hobľovaciu hlavu HK 82 RW, rustikálne vyhotovenie HS vlna, balenie pre samoobslužný predaj	31,00 37,20	485332
10 Uholový doraz WA-HL	pre HL 850 EB, aj ako doraz pre stacionárnu jednotku SE-HL, na hobľovanie uhlov 0-45°, plocha dorazu dĺžka x výška 350 x 70 mm, v kartónovom obale	83,90 100,68	485018



PL 205



PL 245

Otočný hobľovací nôž



1

Príslušenstvo pre hoblíky na trámy PL 205, PL 245

Označenie	Opis	Cena €*	Obj. č.
1 Otočný nôž RN-PL 19x1x205 Tri. 6x	pre PL 205 E, PLP 205 E, trimetal, obsah balenia 6 ks., rozmery 19 x 1 x 205 mm	92,20 110,64	769545
Otočný nôž RN-PL 19x1x245 Tri. 6x	pre PL 245 E, PLP 245 E, trimetal, obsah balenia 6 ks., rozmery 19 x 1 x 245 mm	99,30 119,16	769546



Vrtanie a skrutkovanie

Prehľad výrobkov a použitia 230

Akumulátorový vrtací skrutkovač CXS, TXS, C 18, T 18+3 232

Akumulátorové vrtacie kladivo BHC 18 235

Akumulátorový vrtací skrutkovač QUADRIVE, akumulátorový príklepový vrtací skrutkovač QUADRIVE DRC 18/4, PDC 18/4 236

Vrtačka QUADRILL DR 20 238

Akumulátorový skrutkovač na montáž suchých stavieb DURADRIVE DWC 18-2500, DWC 18-4500 239

Príslušenstvo a spotrebný materiál 242

System Festool

Vrtanie a skrutkovanie

Prehľad výrobkov a použitia

Strana 232 ————— 232 ————— 233 ————— 234

Výkonné alebo presne kontrolované, na tom najužšom priestore alebo počas dlhých hodín s vytrvalosťou, s dostatočným krútiacim momentom alebo vysokými otáčkami: práca kladie požiadavku, akumulátorové skrutkovače Festool dávajú na ňu odpoveď.

CXS

TXS

C 18

T 18+3



Spôsoby použitia

Akumulátorový vrtací skrutkovač

Skrutky do dreva, až do priemeru

3x15	●	●	○	○
4x35	●	●	●	○
5x40	●	●	●	●
6x80	○	○	●	●

Skrutky do dreva, až do priemeru

6x120	○	○	●	●
8x220	○	○	○	●
8x300	○	○	○	○
10x300	○	○	○	○
12x300	○	○	○	○

Vrtanie do dreva, až do priemeru

3	●	●	○	○
15	○	○	●	●
35	○	○	●	●
45	○	○	○	●
50	○	○	○	○
80	○	○	○	○

Vrtanie do kameňa (max. Ø vrtania do kameňa)

Vrtanie do betónu (max. Ø vrtania do betónu)

Montáž suchých stavieb – drevená spodná konštrukcia (Ø skrutiek max. 4,2 mm)

Montáž suchých stavieb – plechová spodná konštrukcia (Ø skrutiek max. 4,2 mm)

Technické parametre

napätie (V)/kapacita akumulátora Li-Ion (Ah)	10,8/2,6	10,8/2,6	18/5,2	18/5,2
príkion (W)				
voľnobežné otáčky 1./2. stupeň (min ⁻¹)	0 – 430/0 – 1.300	0 – 430/0 – 1.300	0 – 450/0 – 1.500	0 – 450/0 – 1.500
voľnobežné otáčky 3./4. stupeň (min ⁻¹)				
max. krútiaci moment, drevo/ocel (Nm)	10/16	10/16	27/45	35/50
priemer vyvrtaného otvoru kameň/ocel/drevo (mm)	12/8/-	12/8/-	40/13/-	45/13/-
upínací rozsah skľučovadla (mm)	1 – 10	1 – 10	1,5 – 13	1,5 – 13
upínanie nástrojov	CENTROTEC	CENTROTEC	CENTROTEC	CENTROTEC
hmotnosť (kg)	0,9	0,9	1,8	1,9

Vrtanie a skrutkovanie

Prehľad výrobkov a použitia

235 ————— 236 ————— 237 ————— 238 ————— 239 ————— 239

BHC 18

DRC 18/4

PDC 18/4

DR 20

DWC 18-2500

DWC 18-4500



Akumulátorové
vrtacie kladivo

Akumulátorový
vrtací skrutkovač
QUADRIVE

Akumulátorový
príklepový vrtací
skrutkovač
QUADRIVE

Vrtačka QUADRILL

Akumulátorový skrutkovač na montáž
suchých stavieb DURADRIVE

05

18 mm

18 mm

10 mm

● veľmi vhodný

○ vhodný

	18/5,2	18/5,2	18/5,2		18/5,2	18/5,2
				1.100		
	0 – 1.100/-	0 – 400/0 – 850 0 – 1.850/0 – 3.800	0 – 400/0 – 850 0 – 1.850/0 – 3.800	0 – 650	0 – 2.500	0 – 4.500
	10/25	40/60	40/60	98	7/18	5/14
	25/13/18	50/13/-	50/13/10	65/20/28		
		1,5 – 13	1,5 – 13	3 – 16		
	SDS-Plus	CENTROTEC	CENTROTEC	CENTROTEC XL	1/4"	1/4"
	2,6	1,9	2,0	2,7	2,3	2,3

Vrtanie a skrutkovanie

Akumulátorové vrtacie skrutkovače CXS, TXS



CXS / TXS



Človek nemusí byť veľký, aby podal veľký výkon.

- ▶ Presvedčivá ergonómia a malá hmotnosť (0,9 kg) na pohodlné vrtanie, skrutkovanie
- ▶ Kompaktná a príručná konštrukcia v tvare C uľahčuje prácu aj na úzkych miestach
- ▶ Flexibilné – rozhranie FastFix a systém na rýchlu výmenu nástrojov CENTROTEC
- ▶ Praktické, integrované LED osvetlenie a indikácia stavu nabitia akumulátora

Technické parametre

	CXS	TXS
napätie akumulátora (V)	10,8	10,8
stupne	2	2
voľnobežné otáčky 1./2. stupeň (min ⁻¹)	0 – 430/0 – 1.300	0 – 430/0 – 1.300
priemer otvoru do dreva/oceli (mm)	12/8	12/8
nastavenie krútiaceho momentu 1./2. stupeň (Nm)	0,3 – 3,4	0,3 – 3,4
max. krútiaci moment, drevo/ocel (Nm)	10/16	10/16
upínací rozsah skľučovadla (mm)	1 – 10	1 – 10
kapacita akumulátora Li-Ion (Ah)	2,6	2,6
nabíjací čas Li-Ion (min)	45	45
hmotnosť vrátane li-ion (kg)	0,9	0,9



☐ = Elektronický

Rozsah dodávky

2 x akumulátor BP-XS, nabíjačka MXC, skľučovadlo na nástroje CENTROTEC, držiak skrutkovacích hrotov CENTROTEC, rýchloupínacie skľučovadlo FastFix, 10 mm, skrutkovací hrot PZ 2, príchytka na opasok, v kontajneri SYSTAINER SYS 1 T-LOC

	Cena €* 262,80	Obj. č. 564531
CXS Li 2,6-Plus	219,00	564531
CXS Li 2,6-Set	275,00	564532
uhlová hlava	330,00	
TXS Li 2,6-Plus	219,00	564509
	262,80	
TXS Li 2,6-Set	275,00	564510
uhlová hlava	330,00	

* Odporúčaná predajná cena výrobcu. Ceny predajcov sa môžu líšiť.
Bez DPH.
S DPH.

Skutoční siláci.

Pozoruhodný krútiaci moment aj na ťažko prístupných miestach majú 10,8 V akumulátorové vrtacie skrutkovače vo formáte XS. Vďaka FastFix a rýchlovýmennému systému CENTROTEC sú presvedčivo flexibilné.

Systémové príslušenstvo od strany 244



Bity a vrtáky od strany 250



Vrtanie a skrutkovanie

Akumulátorový vrtací skrutkovač C 18



Bezkefkový motor EC-TEC pre dlhú životnosť a vysoký stupeň účinnosti



product design award

2010

C 18

Dokonalý tvar.

- ▶ Bezuhlíkový motor EC-TEC s integrovaným riadením pre dlhú životnosť a najvyšší výkon
- ▶ Elektronické nastavovanie a vypínanie krútiaceho momentu na presné skrutkovanie
- ▶ Rozhranie FastFix pre všetky nadstavce FastFix a systém pre rýchlu výmenu nástrojov CENTROTEC
- ▶ Prepínanie zo skrutkovania na vrtanie bez zmeny nastaveného krútiaceho momentu

Technické parametre

napätie akumulátora (V)	18
stupne	2
voľnobežné otáčky 1./2. stupeň (min ⁻¹)	0 – 450/0 – 1.500
priemer otvoru do dreva/oceli (mm)	40/13
nastavenie krútiaceho momentu 1./2. stupeň (Nm)	0,8 – 8/0,5 – 6
max. krútiaci moment, drevo/ocel (Nm)	27/45
upínací rozsah skľučovadla (mm)	1,5 – 13
kapacita akumulátora Li-Ion (Ah)	5,2
nabíjací čas Li-Ion (min)	90
hmotnosť vrátane li-ion (kg)	1,8



■ = Elektronický

Rozsah dodávky	Cena €*	Obj. č.
skľučovadlo na nástroje CENTROTEC, držiak skrutkovacích hrotov CENTROTEC, rýchloupínacie skľučovadlo FastFix, 13 mm, skrutkovací hrot PZ 2, príchytka na opasok, v kontajneri SYSTAINER SYS 2 T-LOC		
C 18 Li-Basic bez akumulátora, bez nabíjačky	235,00 282,00	574737
C 18 Li 3,1-Compact 2 x akumulátor BP 18 Li 3,1 C, rýchlonabíjačka TCL 6	430,00 516,00	574921
C 18 Li 5,2-Plus 2 x akumulátor BP 18 Li 5,2 AS, rýchlonabíjačka TCL 6	480,00 576,00	574738
C 18 Li 5,2-Set 2 x akumulátor BP 18 Li 5,2 AS, rýchlonabíjačka SCA 8, uhlový nadstavec FastFix, excentrický nadstavec FastFix	621,00 745,20	574739

* Odporúčaná predajná cena výrobcu. Ceny predajcov sa môžu líšiť.
Bez DPH.
S DPH.

Systémové príslušenstvo od strany 245

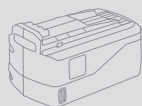

Bity a vrtáky od strany 250



05

Vynikajúci tvar rukoväti.

Niekoľkokrát vyznamenané za vynikajúci dizajn a teraz s osvedčenou koncepciou bezkefkového pohonu. Súhra lítium-iónových akumulátorov a motora EC-TEC robia z náradia C 18 ešte ľahšiu, ešte vytrvalejšiu, ešte výkonnejšiu – a tým aj najsilnejšiu sériu C, aká kedy existovala.

Vrtanie a skrutkovanie

Akumulátorový vrtací skrutkovač T 18+3



product
design
award

2009

Bezkefkový motor EC-TEC
pre dlhú životnosť a vysoký
stupeň účinnosti



T 18+3



Sila v spojení s inteligenciou.

Silák série T: s 18 V a výbavou EC-TEC, priaznivým hmotnostným výkonom a excelentnou manipuláciou. Nariadenie T 18+3 poskytuje výraznú výhodu v oblasti výkonu, keď sa ide na vec správne. S bezkefkovým motorom EC-TEC, lítium-iónovými akumulátormi a výdržou až na 1 100 skrutiek (5 x 40 mm do mäkkého dreva) na jedno nabitie akumulátora (18 V – 5,2 Ah).

Sila sa stretáva s inteligenciou.

- ▶ Rozhranie FastFix pre všetky nastavce FastFix a systém pre rýchlu výmenu nástrojov CENTROTEC
- ▶ Presvedčivá ergonómia: krátky, ľahký a s optimálnou polohou ťažiska
- ▶ Elektronické nastavovanie a vypínanie krútiaceho momentu na presné skrutkovanie
- ▶ Prepínanie zo skrutkovania na vrtanie bez zmeny nastaveného krútiaceho momentu

Technické parametre

napätie akumulátora (V)	18
stupne	2
voľnobežné otáčky 1./2. stupeň (min ⁻¹)	0 – 450/0 – 1.500
priemer otvoru do dreva/oceli (mm)	45/13
nastavenie krútiaceho momentu 1./2. stupeň (Nm)	0,8 – 8/0,5 – 6
max. krútiaci moment, drevo/ocel (Nm)	35/50
upínací rozsah skľučovadla (mm)	1,5 – 13
kapacita akumulátora Li-Ion (Ah)	5,2
nabíjací čas Li-Ion (min)	90
hmotnosť vrátane li-ion (kg)	1,9



■ = Elektronický

Rozsah dodávky	Cena €*	Obj. č.
skľučovadlo na nástroje CENTROTEC, držiak skrutkovacích hrotov CENTROTEC, rýchloupínacie skľučovadlo FastFix, 13 mm, príchytka na opasok		
T 18+3 Li-Basic skrutkovací hrot PZ 2, bez akumulátora, bez nabíjačky, v kontajneri SYSTAINER SYS 2 T-LOC	235,00 282,00	574763
T 18+3 Li 3,1-Compact 2 x akumulátor BP 18 Li 3,1 C, rýchlonabíjačka TCL 6, skrutkovací hrot PZ 2, v kontajneri SYSTAINER SYS 2 T-LOC	430,00 516,00	574908
T 18+3 Li 5,2-Plus 2 x akumulátor BP 18 Li 5,2 AS, rýchlonabíjačka TCL 6, skrutkovací hrot PZ 2, v kontajneri SYSTAINER SYS 2 T-LOC	480,00 576,00	574756
T 18+3 Li 5,2-Set 2 x akumulátor BP 18 Li 5,2 AS, rýchlonabíjačka SCA 8, skrutkovací hrot PZ 2, uhlový nastavec FastFix, excentrický nastavec FastFix, v kontajneri SYSTAINER SYS 2 T-LOC	621,00 745,20	574758
T 18+3/PSC 420 Li 5,2-Set akumulátorový vrtací skrutkovač T18+3, priamočiara píla PSC 420 EB, 2 x akumulátor BP 18 Li 5,2 AS, rýchlonabíjačka SCA 8, twinBOX Mix, 2 x pílový list, chránič proti vytrhaniu materiálu, v kontajneri SYSTAINER SYS 3 T-LOC	834,00 1.000,80	201404

* Odporúčaná predajná cena výrobcu. Ceny predajcov sa môžu líšiť.
Bez DPH.
S DPH.

Systémové príslušenstvo od strany 245

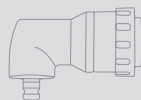

Bity a vrtáky od strany 250





Vrtanie a skrutkovanie

Akumulátorové vŕtacie kladivo BHC 18



Bezkefkový motor EC-TEC pre dlhú životnosť a vysoký stupeň účinnosti



BHC 18

Komfortné kladivo medzi kompaktnými akumulátorovými vŕtacími kladivami.

- ▶ Neprekonateľný pomer hmotnosti a výkonu vďaka kombinácii motora EC a konštrukčného tvaru C
- ▶ Tlmenie vibrácií pre neunavujúcu prácu; najvyšší komfort pri práci v každej pracovnej situácii
- ▶ Bezuhlíkový motor EC-TEC s integrovaným riadením pre dlhú životnosť a najvyšší výkon
- ▶ Najnovšia lítium-iónová technológia akumulátorov pre maximálnu výdrž

Technické parametre

napätie akumulátora (V)	18
stupne	1
voľnobežné otáčky (min ⁻¹)	0 – 1.100
max. počet príklepov (min ⁻¹)	4.895
max. priemer otvoru do betónu (mm)	18
priemer vŕtania vŕt. korunkami (max.) (mm)	68
max. krútiaci moment, drevo/ocel (Nm)	10/25
upínanie nástrojov	SDS-Plus
energia jedného príklepu (J)	1,8
kapacita akumulátora Li-Ion (Ah)	5,2
hmotnosť vrátane li-ion (kg)	2,6



■ = Elektronický

Rozsah dodávky	Cena €*	Obj. č.
prídavná rukoväť, hĺbková zarážka, v kontajneri SYSTAINER SYS 2 T-LOC		
BHC 18 Li-Basic bez akumulátora, bez nabíjačky	308,00 369,60	574723
BHC 18 Li 3,1-Compact 2 x akumulátor BP 18 Li 3,1 C, rýchlonabíjačka TCL 6	503,00 603,60	574924
BHC 18 Li 5,2-Plus 2 x akumulátor BP 18 Li 5,2 AS, rýchlonabíjačka TCL 6	553,00 663,60	574720



Šikovný a kompaktný – bez kompromisov!

BHC 18 zaobchádza s betónom ako s maslom. Ergonómia pre maximálny komfort pri práci. S pneumatickým príklepovým mechanizmom pre enormnú energiu príklepu a integrovaným tlmením vibrácií, ktoré pohltí energiu skôr, ako sa dostane do rúk. BHC 18 určuje nové kritériá – efektívnosťou, komfortom a najlepším pomerom hmotnosti a výkonu v triede náradia 18 V.

* Odporúčaná predajná cena výrobcu. Ceny predajcov sa môžu líšiť.
Bez DPH.
S DPH.

Systémové príslušenstvo
od strany 246



Vrtanie a skrutkovanie

Akumulátorový vrtací skrutkovač QUADRIVE DRC 18/4

Bezkefkový motor EC-TEC pre dlhú životnosť a vysoký stupeň účinnosti



QUADRIVE DRC 18/4



Kompakt so silnou rotáciou.

- ▶ Bezkefkový motor EC pre tú najdlhšiu životnosť a enormný stupeň účinnosti
- ▶ 4-stupňová prevodovka s parametrom až 3 800 ot/min pre rýchle a čisté vrtanie
- ▶ Univerzálne riešenie pre skrutkovanie a vrtanie s veľkými priermi, ktoré si vyžaduje veľký krútiaci moment
- ▶ Oddelene zapínateľné osvetlenie LED-diódami, ako aj indikovanie stavu nabitia akumulátora

Technické parametre

napätie akumulátora (V)	18
stupne	4
voľnobežné otáčky 1./2. stupeň (min ⁻¹)	0 – 400/0 – 850
voľnobežné otáčky 3./4. stupeň (min ⁻¹)	0 – 1.850/0 – 3.800
max. krútiaci moment, drevo/ocel (Nm)	40/60
priemer otvoru do dreva/kovu (mm)	50/13
upínací rozsah skľučovadla (mm)	1,5 – 13
kapacita akumulátora Li-Ion (Ah)	5,2
hmotnosť vrátane li-ion (kg)	1,9



□ = Elektronický

Inteligentná rozmanitosť.

Krútiaci moment 60 Nm na 1. stupni na silné skrutkovanie, 3 800 ot./min na 4. stupni na presné vrtanie. Navyše vytrvalé a enormne odolné. Či už drevo alebo kov – každý, kto pozná sériu QUADRIVE, je nadšený. Kombináciou neodolateľnej sily a absolútnej presnosti. A rozhraním FastFix na rýchlu a beznástrojovú výmenu na skľučovadle na nástroje CENTROTEC, rýchlopínacom skľučovadle, uhlomom nadstavci alebo adaptéri na nástrčné kľúče.

Rozsah dodávky	Cena €*	Obj. č.
skľučovadlo na nástroje CENTROTEC, držiak skrutkovacích hrotov CENTROTEC, rýchlopínacie skľučovadlo FastFix, 13 mm, skrutkovací hrot PZ 2, prídavná rukoväť, v kontajneri SYSTAINER SYS 2 DF T-LOC		
DRC 18/4 Li-Basic bez akumulátora, bez nabíjačky	282,00 338,40	574695
DRC 18/4 Li 5,2-Plus 2 x akumulátor BP 18 Li 5,2 AS, rýchlonabíjačka TCL 6	527,00 632,40	574696
DRC 18/4 Li 5,2-Plus-SCA 2 x akumulátor BP 18 Li 5,2 AS, rýchlonabíjačka SCA 8	557,00 668,40	574916
DRC 18/4 Li 5,2-Set 2 x akumulátor BP 18 Li 5,2 AS, rýchlonabíjačka SCA 8, uhlová hlava	676,00 811,20	574697

* Odporúčaná predajná cena výrobcu. Ceny predajcov sa môžu líšiť.
Bez DPH.
S DPH.

Systémové príslušenstvo od strany 247



Bity a vrtáky od strany 250



Vrtanie a skrutkovanie

Akumulátorový príklepový vrtací skrutkovač QUADRIVE PDC 18/4



Bezkefkový motor EC-TEC pre dlhú životnosť a vysoký stupeň účinnosti

QUADRIVE PDC 18/4



05

Všestranné náradie s príklepom.

- ▶ Bezkefkový motor EC pre tú najdlhšiu životnosť a enormný stupeň účinnosti
- ▶ EC-TEC motor kombinovaný s kvalitnou technológiou lítium-iónových akumulátorov pre výkon skrutkovania vyšší až o 100 %
- ▶ 4-stupňová prevodovka s parametrom až 3 800 ot/min pre rýchle a čisté vrtanie
- ▶ Oddelene zapínateľné osvetlenie LED-diódami, ako aj indikovanie stavu nabitia akumulátora

Technické parametre

napätie akumulátora (V)	18
stupne	4
voľnobežné otáčky 1./2. stupeň (min ⁻¹)	0 – 400/0 – 850
voľnobežné otáčky 3./4. stupeň (min ⁻¹)	0 – 1.850/0 – 3.800
max. počet príklepov (min ⁻¹)	76.000
max. krútiaci moment, drevo/ocel (Nm)	40/60
priemer otvoru do dreva/kovu (mm)	50/13
priemer vyvrtaného otvoru do muriva (tehál) (mm)	10
upínací rozsah skľučovadla (mm)	1,5 – 13
kapacita akumulátora Li-Ion (Ah)	5,2
hmotnosť vrátane li-ion (kg)	2



■ = Elektronický

Rozsah dodávky	Cena €*	Obj. č.
skľučovadlo na nástroje CENTROTEC, držiak skrutkovacích hrotov CENTROTEC, rýchloupínacie skľučovadlo FastFix, 13 mm, skrutkovací hrot PZ 2, prídavná rukoväť, v kontajneri SYSTAINER SYS 2 DF T-LOC		
PDC 18/4 Li-Basic bez akumulátora, bez nabíjačky	292,00 350,40	574701
PDC 18/4 Li 5,2-Plus 2 x akumulátor BP 18 Li 5,2 AS, rýchlonabíjačka TCL 6	537,00 644,40	574702
PDC 18/4 Li 5,2-Plus-SCA 2 x akumulátor BP 18 Li 5,2 AS, rýchlonabíjačka SCA 8	567,00 680,40	574918
PDC 18/4 Li 5,2-Set 2 x akumulátor BP 18 Li 5,2 AS, rýchlonabíjačka SCA 8, uhlová hlava	687,00 824,40	574703
PDC 18/4 Li 5,2-Set/XL 2 x akumulátor BP 18 Li 5,2 AS, rýchlonabíjačka SCA 8, uhlová hlava, hĺbková zarážka	730,00 876,00	574704

* Odporúčaná predajná cena výrobcu. Ceny predajcov sa môžu líšiť.
Bez DPH.
S DPH.

Systémové príslušenstvo od strany 247



Bity a vrtáky od strany 250



Presvedčivý argument.

Analogicky ku QUADRIVE DRC 18/4 ponúka QUADRIVE PDC 18/4 všetky vlastnosti a dômyselné funkcionality. A to so zapínateľným axiálnym dorazom na vrtanie do muriva.

Vrtanie a skrutkovanie

Vrtačka QUADRILL DR 20



QUADRILL DR 20



Veľký QUADRILL so silným nápadom.

Kľúčovým bodom náradia QUADRILL DR 20 E je rozhranie FastFix, pomocou ktorého sa dá náradie v sekunde nastaviť na rôzne funkcie.

Vrtačka so silným krútiacim momentom.

- ▶ Veľký krútiaci moment vďaka viacnásobne zredukovanej prevodovke
- ▶ Optimálne na vrtanie a skrutkovanie vďaka beznástrojovo vymeniteľnému skľučovadlu a upínaniu skrutkovacích hrotov vo vretene
- ▶ Extrémne odolná a s dlhou životnosťou vďaka veľkému upínaciu krku so zosilneným hriadeľom pohonu a uložením vretena s dobrým dimenzovaním
- ▶ Presné skľučovadlo s ozubeným vencom, s rozhraním FastFix a poistkou upínania

Technické parametre

príkion (W)	1.100
stupne	1
voľnobežné otáčky (min ⁻¹)	0 – 650
priemer vyvrtaného otvoru (oceľ/hliník/drevo) (mm)	20/28/65
krútiaci moment max. (Nm)	98
rozsah upínania skľučovadla (mm)	3 – 16
upínanie skľučovadla	FastFix
priemer upínacieho krku (mm)	57
hmotnosť (kg)	3,4
hmotnosť (bez skľučovadla) (kg)	2,7



☐ = Elektronický

Rozsah dodávky	Cena €*	Obj. č.
prídavná rukoväť s predĺžením, hĺbková zarážka, v kontajneri SYSTAINER SYS MAXI		
DR 20 E FF-Plus skľučovadlo s ozubeným vencom s upínacou poistkou	407,00 488,40	767991
DR 20 E FF-Set skľučovadlo CENTROTEC XL, súprava príslušenstva pozostávajúca z uhlovej hlavy, adaptéra násuvných kľúčov, 2 násuvných kľúčov a zo schránky so skrutkovacími hrotmi Bit Box	711,00 853,20	768933

* Odporúčaná predajná cena výrobcu. Ceny predajcov sa môžu líšiť.
Bez DPH.
S DPH.

Systémové príslušenstvo od strany 248



Vrtanie a skrutkovanie

Akumulátorový skrutkovač na montáž suchých stavieb

DURADRIVE DWC 18



Bezkefkový motor EC-TEC pre dlhú životnosť a vysoký stupeň účinnosti

DURADRIVE DWC 18

Sila a vytrvalosť pre výstavbu interiéru.

- ▶ Presné elektronické vypínanie, ktoré sa neopotrebovávajú – na presnú hĺbku zaskrutkovávania a dlhú životnosť
- ▶ Energeticky úsporná funkcia štart/stop bez stlačenia hlavného vypínača
- ▶ Bezuhlíkový motor EC s dlhou životnosťou pre enormný stupeň účinnosti a maximálnu vytrvalosť
- ▶ Je možná rýchla, beznástrojová zmena na nastavac pre zásobník na skrutky

Technické parametre	DWC 18-2500	DWC 18-4500
napätie akumulátora (V)	18	18
stupne	1	1
voľnobežné otáčky (min ⁻¹)	0 – 2.500	0 – 4.500
max. krútiaci moment, drevo/ocel (Nm)	7/18	5/14
max. dĺžka opracovávanej skrutky (zásobník) (mm)	55	55
upínanie nástrojov	1/4"	1/4"
kapacita akumulátora Li-Ion (Ah)	5,2	5,2
hmotnosť s hĺbkovým dorazom (kg)	1,9	1,9
hmotnosť so zásob. nastavcom (kg)	2,3	2,3



■ = Elektronický

Rozsah dodávky	Cena €*	Obj. č.
nastavec pre zásobník na skrutky, hĺbková zarážka, príchytka na opasok, hák na lešenie, magnetický držiak skrutkovacích hrotov, 2 x skrutkovací hrot PH2, dlhý, skrutkovací hrot PH 2, v kontajneri SYSTAINER SYS 2 T-LOC		
DWC 18-2500 Li-Basic bez akumulátora, bez nabíjačky	362,00 434,40	574742
DWC 18-2500 Li 3,1-Compact 2 x akumulátor BP 18 Li 3,1 C, rýchlonabíjačka TCL 6	557,00 668,40	574911
DWC 18-2500 Li 5,2-Plus 2 x akumulátor BP 18 Li 5,2 AS, rýchlonabíjačka TCL 6	607,00 728,40	574743
DWC 18-4500 Li-Basic bez akumulátora, bez nabíjačky	362,00 434,40	574747
DWC 18-4500 Li 3,1-Compact 2 x akumulátor BP 18 Li 3,1 C, rýchlonabíjačka TCL 6	557,00 668,40	574913
DWC 18-4500 Li 5,2-Plus 2 x akumulátor BP 18 Li 5,2 AS, rýchlonabíjačka TCL 6	607,00 728,40	574745

* Odporúčaná predajná cena výrobcu. Ceny predajcov sa môžu líšiť.
Bez DPH.
S DPH.

Systémové príslušenstvo od strany 249



Rýchlomontážne skrutky od strany 255

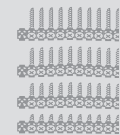

Posúva kritériá vysoko nahor.

Sériové skrutkovanie pri montáži suchých stavieb: komfortne, rýchlo a efektívne s DURADRIVE DWC 18. Presvedčí enormným počtom taktov, nízkou hmotnosťou len 1,9 kg a kompaktným tvarom. S inovačnou funkciou start/stop, pri ktorej bezkefkový motor EC-TEC pracuje len vtedy, keď sa používa – čo umožňuje až o 40 % vyšší skrutkovací výkon na jedno nabitie akumulátora. S hĺbkovým dorazom sa dá DWC používať aj na jednotlivé skrutkovanie.

Rozhodne iné: akumulátorové vrtacie skrutkovače Festool.



Dlhšie skrutkovať, menej spotrebovať.

Koncepcia pohonu EC-TEC predstavuje mimoriadne rozvinutie výkonu pri najmenejšej možnej spotrebe energie v celom rozsahu otáčok – od skrutkovania väčších skrutiek až po vrtanie pri 3 800 ot/min. Pričom sa EC-TEC motor vďaka neprítomnosti uhlíkových kefiiek neopotrebováva, je teda bezúdržbový a extrémne odolný.



Jednoducho rýchlejšie.

Vrtanie, zahlbovanie, skrutkovanie: systém na rýchlu výmenu CENTROTEC tvorí sklučovadlo na vrták a držiak hrotov v jednom a pritom o 50 % menšom a 80 % ľahšom tele ako je sklučovadlo na normalizovaný vrták. Šesthranné nástroje sú vystredené guľôčkami – pre optimálny prenos sily a 10násobne presnejšiu kruhovitosť chodu.



Náradie, ktoré funguje bez nástroja.

Beznástrojová montáž a rýchla výmena: Tak sa dajú akumulátorové vrtacie skrutkovače alebo aj silná sieťová vrtáčka QUADRILL bleskovo prestavať pomocou nastavcov FastFix hneď na 5 druhov náradia: vrtáčku, skrutkovač, uhlovú vrtáčku, uhlový skrutkovač a skrutkovač na montáž suchých stavieb.



Naše odporúčanie – požiadajte o on-line opravu!

Vy potrebujete **5 minút.** My maximálne **48 hodín.**

Ušetríte si cestu k predajcovi. Ušetríte si dlhé vysvetľovanie. A predovšetkým – ušetríte si nervujúce čakanie, kým sa vaše opravené náradie vráti. Pretože vám sľubujeme: Od prijatia do nášho servisu opravíme každé náradie do 48 hodín a hneď vám ho priamo znova doručíme.

Ako to funguje? Úplne jednoducho!

S on-line objednávkou opravy. Prihláste sa, stručne vyplňte a ide sa na to.

- S vyzdvihnutím priamo u vás.
- S priamym potvrdením zo strany nášho zákazníckeho servisu.
- S originálnymi náhradnými dielcami.
- S rýchlejším dodaním.

Festool online objednávka opravy. Ešte nikdy nebola oprava rýchlejšia.

Vo všetkých krajinách, v ktorých máme zastúpenie ponúkame servis. Pohodlná online objednávka opravy je k dispozícii v nasledovných krajinách: Nemecko, Dánsko, Veľká Británia, Holandsko, Rakúsko, Poľsko, Švédsko, Švajčiarsko a Česko.



05

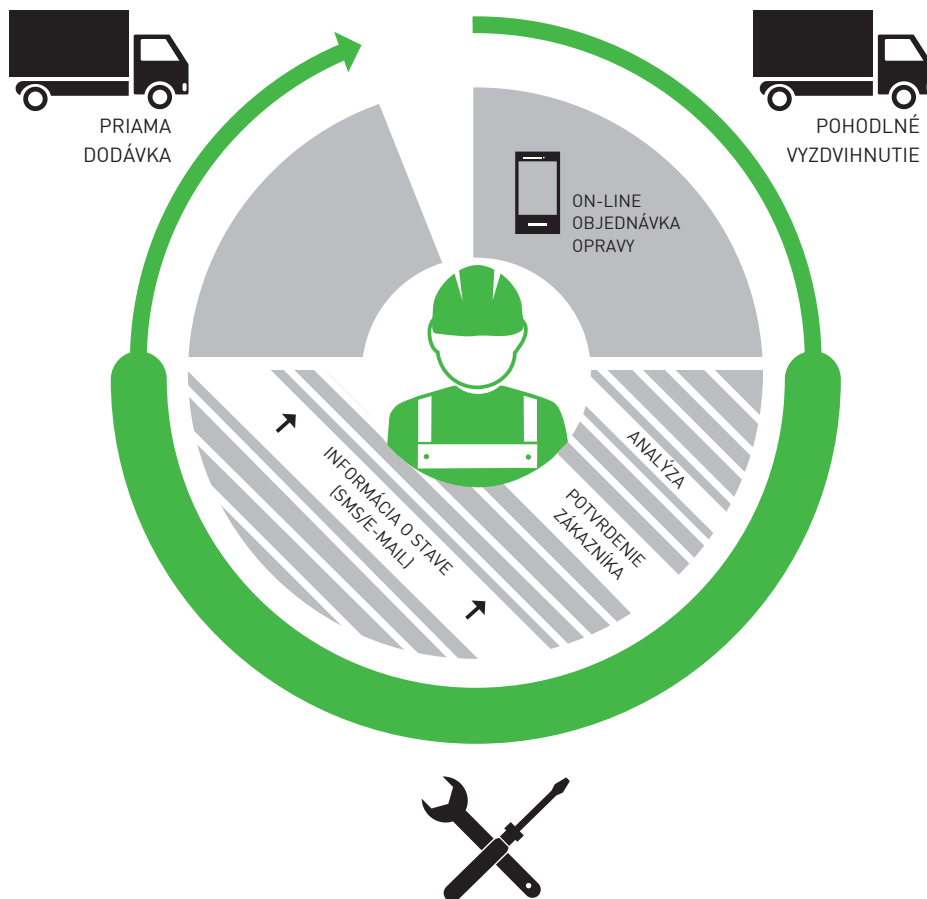

System Festool.

Pretože je jednoducho lepšie, keď to skutočne sedí: Akumulátorové vŕtacie skrutkovače Festool a rázové uťahovače sú ešte lepšie, flexibilnejšie a spoľahlivejšie vďaka systémovému príslušenstvu, vhodným výmenným nadstavcom, ako aj širokému sortimentu skrutkovacích hrotov a vrtákov a premysleným akumulátorom s dlhou výdržou.



Vrtanie a skrutkovanie

Príslušenstvo a spotrebný materiál

Systémové príslušenstvo	244
Nástrojový program CENTROTEC	250
Vodiace systémy na vrtanie	255



Vrtanie a skrutkovanie

Prehľad systému



CXS



TXS



Príslušenstvo pre akumulátorový vrtací skrutkovač CXS, TXS

Označenie	Opis	Cena €*	Obj. č.
1 Skľučovadlo na nástroje WH-CE CENTROTEC	pre všetky akumulátorové vrtacie skrutkovače a vŕtačky Festool (okrem DR 20/DRP 20) s rozhraním CENTROTEC, balenie pre samoobslužný predaj	22,30 26,76	492135
2 Rýchloupínacie skľučovadlo vrtákov BF-FX 10	pre akumulátorové vrtacie skrutkovače CXS a TXS, upínací rozsah 1 – 10 mm, balenie pre samoobslužný predaj	52,40 62,88	499949
3 Uhlový nastavec XS-AS	pre akumulátorové vrtacie skrutkovače CXS a TXS, na práce na úzkych miestach, balenie pre samoobslužný predaj	69,40 83,28	497951
4 Akumulátor BP-XS 2.6 Ah Li-Ion	náhradný akumulátor (lítium-iónový) pre akumulátorový vrtací skrutkovač CXS a TXS, kapacita 2,6 Ah, hmotnosť 0,2 kg, tenzia 10,8 V, balenie pre samoobslužný predaj	83,30 99,96	500184
5 Nabíjačka MXC	pre akumulátor BP-XS, pre akumulátorové vrtacie skrutkovače CXS a TXS, nabíjací prúd 2,8 A, vstupné napätie 220-240 V, v kartónovom obale	53,90 64,68	497495

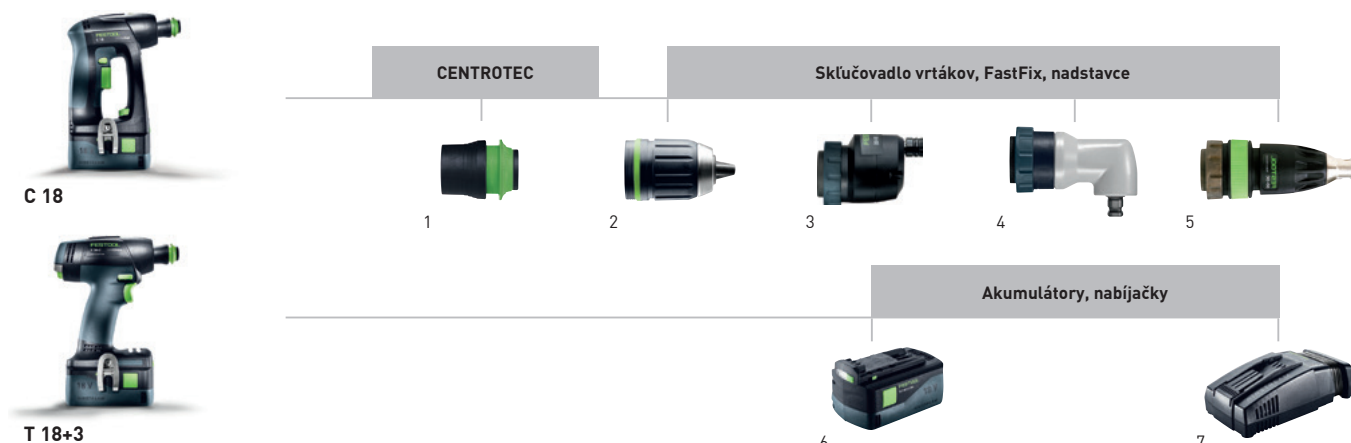

Príslušenstvo pre akumulátorové vrtacie skrutkovače série C, série T+3

Označenie	Opis	Cena €*	Obj. č.
1 Skľučovadlo na nástroje WH-CE CENTROTEC	pre všetky akumulátorové vrtacie skrutkovače a vrtáčky Festool (okrem DR 20/DRP 20) s rozhraním CENTROTEC, balenie pre samoobslužný predaj	22,30 26,76	492135
2 Rýchlopínacie skľučovadlo vrtákov KC 13-1/2-K-FFP	pre všetky akumulátorové vrtacie skrutkovače, akumulátorové príklepové vrtacie skrutkovače, vrtáčky (okrem DR 20/DRP 20) a príklepové vrtáčky s rozhraním CENTROTEC, odolné voči príklepu, plastový prstenec, s poistkou upínania, upínací rozsah 1,5 – 13 mm, upínanie FastFix, balenie pre samoobslužný predaj	55,00 66,00	769067
3 Excentrický nastaviec FastFix DD-ES	pre všetky akumulátorové vrtacie skrutkovače Festool C a T s rozhraním FastFix, okrem CXS, balenie pre samoobslužný predaj	100,70 120,84	490294
4 Uholový nastaviec FastFix DD-AS	pre všetky akumulátorové vrtacie skrutkovače Festool C a T s rozhraním FastFix, okrem CXS, balenie pre samoobslužný predaj	100,70 120,84	490293
5 Hĺbkový doraz FastFix DD-DC	pre všetky akumulátorové vrtacie skrutkovače Festool C a T s rozhraním FastFix, okrem CXS, balenie pre samoobslužný predaj	100,70 120,84	493539
6 Akumulátor BP 18 Li 5,2 AS	s funkciou AIRSTREAM, lítium-iónový (Li-Ion) náhradný akumulátor pre C 18, T 18+3, DRC 18/4, PDC 18/4, BHC 18, DWC 18 a PS(B)C 420, HKC 55, TSC 55, ako aj SYSROCK, hmotnosť 0,7 kg, kapacita 5,2 Ah, tenzia 18 V, balenie pre samoobslužný predaj	95,00 114,00	200181
Akumulátor BP 18 Li 3,1 C	kompaktný, ľahký konštrukčný tvar, Lítium-iónový (Li-Ion) náhradný akumulátor pre C 18 Li, T 18+3, BHC 18, DWC 18, DRC/PDC 18, ako aj SYSROCK BR 10 a KAL II, hmotnosť 0,4 kg, kapacita 3,1 Ah, tenzia 18 V, balenie pre samoobslužný predaj	70,00 84,00	201789
7 Rýchlonabíjačka TCL 6	pre všetky lítium-iónové akumulátory (okrem CXS/TXS), lítium-iónová (Li-Ion) náhradná nabíjačka pre všetky akumulátory 10,8 – 18 V, hmotnosť 0,8 kg, nabíjací prúd 6 A, vstupné napätie 220 – 240 V, balenie pre samoobslužný predaj	55,00 66,00	201135
Rýchlonabíjačka SCA 8	pre všetky lítium-iónové akumulátory (okrem CXS/TXS), s funkciou AIRSTREAM, lítium-iónová (Li-Ion) náhradná nabíjačka pre všetky akumulátory 10,8 – 18 V, hmotnosť 1,1 kg, nabíjací prúd 8 A, vstupné napätie 220 – 240 V, balenie pre samoobslužný predaj	85,00 102,00	200178

Vrtanie a skrutkovanie

Prehľad systému

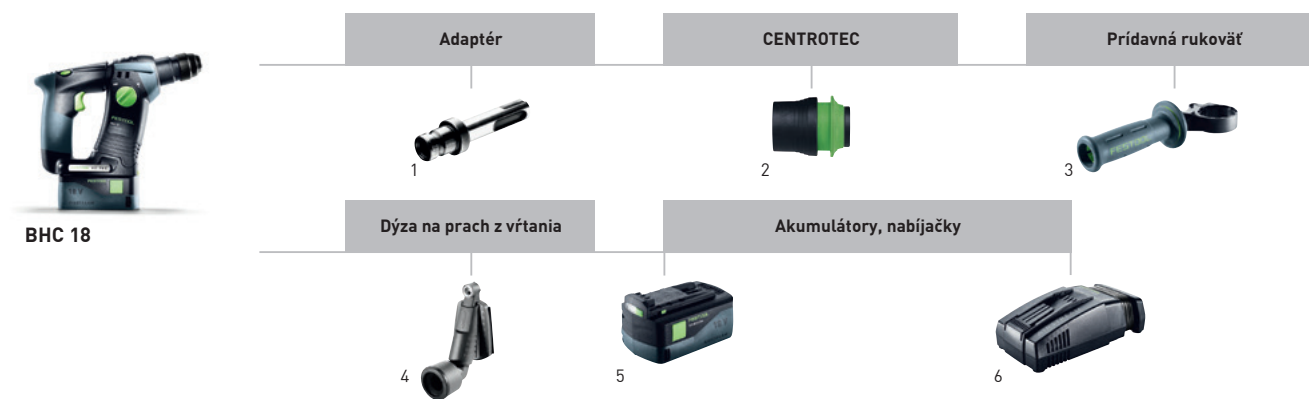

Príslušenstvo pre akumulátorové vrtacie kladivo BHC 18

Označenie	Opis	Cena €*	Obj. č.
1 Adaptér AD SDS-plus/FastFix	pre BHC 18, RHP 18, CHP 26, na upnutie skľučovadla nástrojov CENTROTEC, balenie pre samoobslužný predaj	16,50 19,80	769068
2 Skľučovadlo na nástroje WH-CE CENTROTEC	pre všetky akumulátorové vrtacie skrutkovače a vŕtačky Festool (okrem DR 20/DRP 20) s rozhraním CENTROTEC, balenie pre samoobslužný predaj	22,30 26,76	492135
3 Prídavná rukoväť AH-43/185	pre všetky QUADRIVE DRC 18/4, PDC 18/4 a BHC 18, na zachytenie väčších krútiacich momentov, dĺžka 185 mm, upínanie Ø 43 mm, balenie pre samoobslužný predaj	10,10 12,12	768615
4 Dýza na prach z vrtania D 27-BSD	pre BHC 18, PDC 18, PD 20 a mobilný odsávač CT/CTL/CTM, adaptér s flexibilnou vložkou, manžeta na priame odsávanie, hodí sa na všetky bežné priemyselné a domáce vysávače, výnimka: pri vysávačoch s automatickým čistením filtra sa musí vypnúť, pripájací Ø 27-32 mm, Ø vrtáka 0-12 mm, balenie pre samoobslužný predaj	19,70 23,64	500483
5 Akumulátor BP 18 Li 5,2 AS	s funkciou AIRSTREAM, lítium-iónový (Li-Ion) náhradný akumulátor pre C 18, T 18+3, DRC 18/4, PDC 18/4, BHC 18, DWC 18 a PS(B)C 420, HKC 55, TSC 55, ako aj SYSROCK BR 10 a KAL II, hmotnosť 0,7 kg, kapacita 5,2 Ah, tenzia 18 V, balenie pre samoobslužný predaj	95,00 114,00	200181
Akumulátor BP 18 Li 3,1 C	kompaktný, ľahký konštrukčný tvar, Lítium-iónový (Li-Ion) náhradný akumulátor pre C 18 Li, T 18+3, BHC 18, DWC 18, DRC/PDC 18, ako aj SYSROCK BR 10 a KAL II, hmotnosť 0,4 kg, kapacita 3,1 Ah, tenzia 18 V, balenie pre samoobslužný predaj	70,00 84,00	201789
6 Rýchlonabíjačka TCL 6	pre všetky lítium-iónové akumulátory (okrem CXS/TXS), lítium-iónová (Li-Ion) náhradná nabíjačka pre všetky akumulátory 10,8 – 18 V, hmotnosť 0,8 kg, nabíjací prúd 6 A, vstupné napätie 220 – 240 V, balenie pre samoobslužný predaj	55,00 66,00	201135
Rýchlonabíjačka SCA 8	pre všetky lítium-iónové akumulátory (okrem CXS/TXS), s funkciou AIRSTREAM, lítium-iónová (Li-Ion) náhradná nabíjačka pre všetky akumulátory 10,8 – 18 V, hmotnosť 1,1 kg, nabíjací prúd 8 A, vstupné napätie 220 – 240 V, balenie pre samoobslužný predaj	85,00 102,00	200178

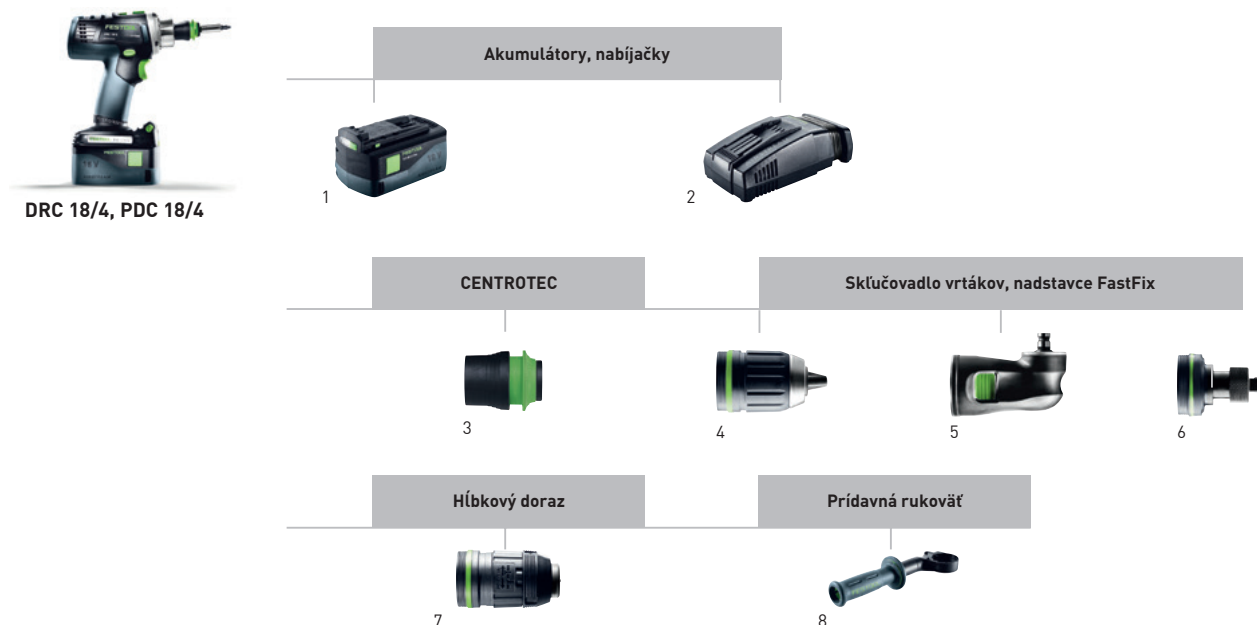

Príslušenstvo pre akumulátorový vrtací skrutkovač QUADRIVE DRC 18/4, akumulátorový rázový uťahovač QUADRIVE PDC 18/4

Označenie	Opis	Cena €*	Obj. č.
1 Akumulátor BP 18 Li 5,2 AS	s funkciou AIRSTREAM, lítium-iónový (Li-Ion) náhradný akumulátor pre C 18, T 18+3, DRC 18/4, PDC 18/4, BHC 18, DWC 18 a PS(B)C 420, HKC 55, TSC 55, ako aj SYSROCK, hmotnosť 0,7 kg, kapacita 5,2 Ah, tenzia 18 V, balenie pre samoobslužný predaj	95,00 114,00	200181
Akumulátor BP 18 Li 3,1 C	kompaktný, ľahký konštrukčný tvar, Lítium-iónový (Li-Ion) náhradný akumulátor pre C 18 Li, T 18+3, BHC 18, DWC 18, DRC/PDC 18, ako aj SYSROCK BR 10 a KAL II, hmotnosť 0,4 kg, kapacita 3,1 Ah, tenzia 18 V, balenie pre samoobslužný predaj	70,00 84,00	201789
2 Rýchlonabíjačka TCL 6	pre všetky lítium-iónové akumulátory (okrem CXS/TXS), lítium-iónová (Li-Ion) náhradná nabíjačka pre všetky akumulátory 10,8 – 18 V, hmotnosť 0,8 kg, nabíjací prúd 6 A, vstupné napätie 220 – 240 V, balenie pre samoobslužný predaj	55,00 66,00	201135
Rýchlonabíjačka SCA 8	pre všetky lítium-iónové akumulátory (okrem CXS/TXS), s funkciou AIRSTREAM, lítium-iónová (Li-Ion) náhradná nabíjačka pre všetky akumulátory 10,8 – 18 V, hmotnosť 1,1 kg, nabíjací prúd 8 A, vstupné napätie 220 – 240 V, balenie pre samoobslužný predaj	85,00 102,00	200178
3 Skľučovadlo na nástroje WH-CE CENTROTEC	pre všetky akumulátorové vrtacie skrutkovače a vŕtačky Festool (okrem DR 20/DRP 20) s rozhraním CENTROTEC, balenie pre samoobslužný predaj	22,30 26,76	492135
4 Rýchlopínacie skľučovadlo vrtákov KC 13-1/2-K-FFP	pre všetky akumulátorové vrtacie skrutkovače, akumulátorové príklepové vrtacie skrutkovače, vŕtačky (okrem DR 20/DRP 20) a príklepové vŕtačky s rozhraním CENTROTEC, odolné voči príklepu, plastový prstenec, s poistkou upínania, upínací rozsah 1,5 – 13 mm, upínanie FastFix, balenie pre samoobslužný predaj	55,00 66,00	769067
Rýchlopínacie skľučovadlo vrtákov KC 13-1/2-MMFP	pre všetky akumulátorové vrtacie skrutkovače, akumulátorové príklepové vrtacie skrutkovače, vŕtačky (okrem DR 20/DRP 20) a príklepové vŕtačky s rozhraním CENTROTEC, odolné voči príklepu, kovový prstenec, s poistkou upínania, upínanie FastFix, upínací rozsah 1,5 – 13 mm, balenie pre samoobslužný predaj	63,60 76,32	769065
5 Uhlový nadstavec AU-43 FFP	pre DRC 18/4, PDC 18/4, DR 18/4 E, PD 20/4 E, DRP 16 ET, DRP 18-4 DEC, PDP 20-4 DEC, upínanie FastFix, priemer upínacieho krku 43 mm, balenie pre samoobslužný predaj	153,70 184,44	769097
6 Adaptér AD-3/8" FF	pre DRC 18/4, PDC 18/4, DR 18/4 E, PD 20/4 E, DRP 16 ET, DRP 18-4 DEC, PDP 20-4 DEC a všetky skrutkovače C+T, na upínanie násuvných kľúčov so štvorhranom veľkosti 3/8" podľa DIN 3121 (strojovo poháňané skrutkovacie nástroje), upínanie FastFix, balenie pre samoobslužný predaj	56,00 67,20	769064
7 Hĺbkový doraz DC UNI FF	pre DRC 18/4, PDC 18/4, DR 18/4 E, PD 20/4 E, DRP 16 ET, DRP 18-4 DEC, PDP 20-4 DEC a všetky skrutkovače C+T, dorazová objímka Ø 17 mm + 23 mm, skrutkovací hrot PH 2, násuvný kľúč SW 8, upínanie FastFix, balenie pre samoobslužný predaj	107,20 128,64	769126
Ochranný prstenec PR D17-DC UNI FF 5x	pre DC UNI FF, 5 ochranných kruhov pre dorazové puzdro Ø 17 mm, d 17 mm, balenie pre samoobslužný predaj	3,80 4,56	768125
Ochranný prstenec PR D23-DC UNI FF 5x	pre DC UNI FF, 5 ochranných krúžkov pre dorazovú objímku Ø 23 mm, d 23 mm, balenie pre samoobslužný predaj	3,80 4,56	768127
Násuvný kľúč SW 3/8"-DC UNI FF 2x	pre hĺbkový doraz DC UNI FF, 2 násuvné kľúče SW 8 s účinkom guľového zovretia, upínanie 3/8", balenie pre samoobslužný predaj	13,70 16,44	768165
Násuvný kľúč SW 8-DC UNI FF 2x	pre hĺbkový doraz DC UNI FF, 2 násuvné kľúče SW 8 s účinkom guľového zovretia, upínanie 1/4", balenie pre samoobslužný predaj	13,70 16,44	768113
8 Prídavná rukoväť AH-43/230	pre všetky QuaDrill DR 18/4 a PD 20/4, na zachytenie väčších krútiacich momentov, upínanie Ø 43 mm, dĺžka 230 mm, balenie pre samoobslužný predaj	12,50 15,00	768613

Vrtanie a skrutkovanie

Prehľad systému

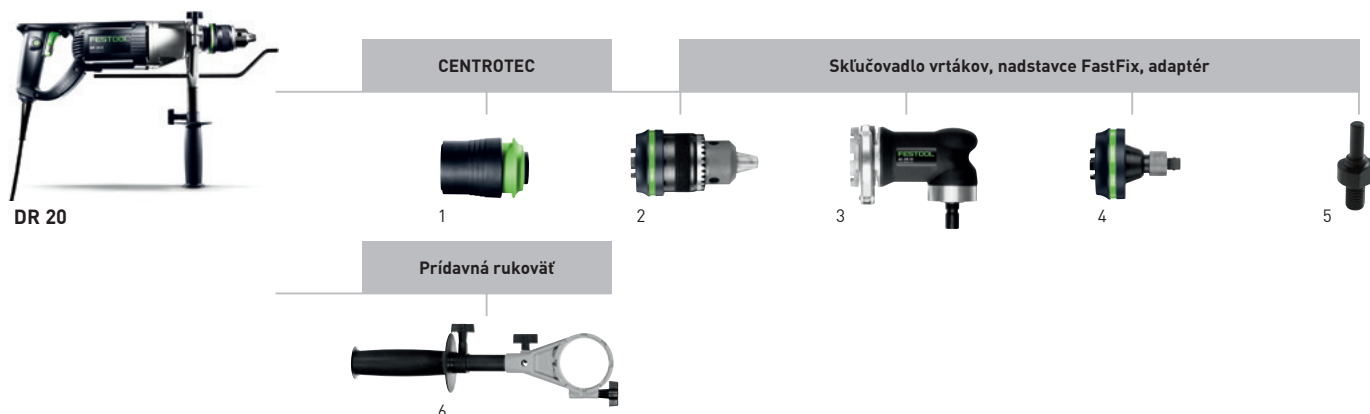

Príslušenstvo pre QUADRILL DR 20

Označenie	Opis	Cena €*	Obj. č.
1 Skľučovadlo na nástroje CC-XL CENTROTEC	pre DR 20 E FF, DRP 20 ET FF, DRP 20-2 E FF, na upínanie vkladacích nástrojov CENTROTEC, upínanie FastFix, balenie pre samoobslužný predaj	35,60 42,72	769071
2 Skľučovadlo s ozubeným vencom CC-16 FFP	pre DR 20 E FF, DRP 20 ET FF, DRP 20-2 E FF, s kľúčom a upínacou poistkou, upínanie FastFix, upínací rozsah 3 – 16 mm, balenie pre samoobslužný predaj	114,20 137,04	769061
3 Uholová hlava AU DR 20	pre DR 20 E FF, DRP 20 ET FF, DRP 20-2 E FF, upínanie FastFix, priemer upínacieho krku 57 mm, balenie pre samoobslužný predaj	185,90 223,08	769060
4 Adaptér AD-1/2 FF	pre DR 20 E FF, DRP 20 ET FF, DRP 20-2 E FF, pre adaptéry s rýchlou výmenou, na upínanie ná-suvných kľúčov so štvorhranom veľkosti 1/2", upínanie FastFix, balenie pre samoobslužný predaj	64,40 77,28	769062
5 Adaptér AD-D10/M14	pre miešacie metly Festool: na upevnenie v skľučovadle, pre brúsny tanier so závitom M14 na upevnenie vo vrtáčkách, pre leštiaci tanier Ø 80: na upnutie do akumulátorového vrtacieho skrutkovača, upínací priemer 10 mm, balenie pre samoobslužný predaj	18,80 22,56	483944
6 Prídavná rukoväť AH-57/230	pre DRP 20, na zachytenie väčších krútiacich momentov, upínanie Ø 57 mm, dĺžka 230 mm, s teleskopickým vysúvaním do 325 mm, balenie pre samoobslužný predaj	19,10 22,92	769044
Prídavná rukoväť AH-57/275	pre DRP 20, na zachytenie väčších krútiacich momentov, upínanie Ø 57 mm, dĺžka 275 mm, s teleskopickým vysúvaním do 380 mm, balenie pre samoobslužný predaj	22,70 27,24	769045





Príslušenstvo pre skrutkovač na montáž suchých stavieb DURADRIVE DWC 18

Označenie	Opis	Cena €*	Obj. č.
1 Nadstavec pre zásobník na skrutky AF 55-DWC	pre DWC, DWP, na pásové skrutky, 25 – 55 mm, skrutkovací hrot PH2, dlhý, v kartónovom obale	191,10 229,32	769146
2 Skrutkovací hrot PH2-AF-55 3x	AF 55-DWP/DWC, veľkosť PH 2, obsah balenia 3 ks., balenie pre samoobslužný predaj	16,50 19,80	769124
Skrutkovací hrot PZ2-AF-55 3x	AF 55-DWP/DWC, veľkosť PZ 2, obsah balenia 3 ks., balenie pre samoobslužný predaj	16,50 19,80	769078
Skrutkovací hrot TX 20-AF-55/3	AF 55-DWP/DWC, spracovávanie zásobníkových skrutiek do dreva (TX 20) do dĺžky 55 mm, dlhé skrutkovacie hroty na nadstavec pre zásobník na skrutky, ideálne pre DWC 18-2500, obsah balenia 3 ks., veľkosť TX 20, balenie pre samoobslužný predaj	16,50 19,80	201463
3 Držiak skrutkovacích hrotov BH-DWC	pre DWC, DWP, obsah balenia 1 ks., balenie pre samoobslužný predaj	8,60 10,32	769125
4 Akumulátor BP 18 Li 5,2 AS	s funkciou AIRSTREAM, lítium-iónový (Li-Ion) náhradný akumulátor pre C 18, T 18+3, DRC 18/4, PDC 18/4, BHC 18, DWC 18 a PS(B)C 420, HKC 55, TSC 55, ako aj SYSROCK BR 10 a KAL II, hmotnosť 0,7 kg, kapacita 5,2 Ah, tenzia 18 V, balenie pre samoobslužný predaj	95,00 114,00	200181
Akumulátor BP 18 Li 3,1 C	kompaktný, ľahký konštrukčný tvar, Lítium-iónový (Li-Ion) náhradný akumulátor pre C 18 Li, T 18+3, BHC 18, DWC 18, DRC/PDC 18, ako aj SYSROCK BR 10 a KAL II, hmotnosť 0,4 kg, kapacita 3,1 Ah, tenzia 18 V, balenie pre samoobslužný predaj	70,00 84,00	201789
5 Rýchlonabíjačka TCL 6	pre všetky lítium-iónové akumulátory (okrem CXS/TXS), lítium-iónová (Li-Ion) náhradná nabíjačka pre všetky akumulátory 10,8 – 18 V, hmotnosť 0,8 kg, nabíjací prúd 6 A, vstupné napätie 220 – 240 V, balenie pre samoobslužný predaj	55,00 66,00	201135
Rýchlonabíjačka SCA 8	pre všetky lítium-iónové akumulátory (okrem CXS/TXS), s funkciou AIRSTREAM, lítium-iónová (Li-Ion) náhradná nabíjačka pre všetky akumulátory 10,8 – 18 V, hmotnosť 1,1 kg, nabíjací prúd 8 A, vstupné napätie 220 – 240 V, balenie pre samoobslužný predaj	85,00 102,00	200178



Vrtanie a skrutkovanie

Systémové príslušenstvo

Skrutkovacie hroty s dĺžkou 25 mm

		Typ	Cena €*	Obj. č.
	Skrutkovací hrot PZ dĺžka 25 mm, obsah balenia 10 ks., balenie pre samoobslužný predaj			
	veľkosť PZ 1	PZ 1-25/10	8,80 10,56	490481
	veľkosť PZ 2	PZ 2-25/10	8,80 10,56	490482
	veľkosť PZ 3	PZ 3-25/10	8,80 10,56	490483
	Skrutkovací hrot TX dĺžka 25 mm, obsah balenia 10 ks., balenie pre samoobslužný predaj			
	veľkosť TX 10	TX 10-25/10	12,30 14,76	490504
	veľkosť TX 15	TX 15-25/10	12,30 14,76	490505
	veľkosť TX 20	TX 20-25/10	12,30 14,76	490506
	veľkosť TX 25	TX 25-25/10	12,30 14,76	490507
	veľkosť TX 30	TX 30-25/10	12,30 14,76	490508
	TwinBOX 10dielna súprava, balenie pre samoobslužný predaj			
	3 x skrutkovací hrot PZ 1, 4 x skrutkovací hrot PZ 2, 3 x skrutkovací hrot PZ 3	BB-PZ	19,00 22,80	496934
	skrutkovací hrot TX 10, 2 x skrutkovací hrot TX 15, 3 x skrutkovací hrot TX 20, 3 x skrutkovací hrot TX 25, skrutkovací hrot TX 30	BB-TX	19,00 22,80	496935
	skrutkovací hrot PH 1, skrutkovací hrot PZ 3, skrutkovací hrot PH 2, skrutkovací hrot PZ 1, skrutkovací hrot PZ 2, skrutkovací hrot 0,8x5,5, skrutkovací hrot TX 15, skrutkovací hrot TX 20, skrutkovací hrot TX 25, skrutkovací hrot TX 30	BB-MIX	19,00 22,80	496936









Skrutkovacie hroty s dĺžkou 100 mm

		Typ	Cena €*	Obj. č.
	Skrutkovací hrot dĺžka 100 mm, obsah balenia 2 ks., balenie pre samoobslužný predaj			
	veľkosť PZ 1	PZ 1-100 CE/2	15,70 18,84	500841
	veľkosť PZ 2	PZ 2-100 CE/2	15,70 18,84	500842
	veľkosť PZ 3	PZ 3-100 CE/2	15,70 18,84	500843
	Skrutkovací hrot dĺžka 100 mm, obsah balenia 2 ks., balenie pre samoobslužný predaj			
	veľkosť PH 1	PH 1-100 CE/2	15,70 18,84	500844
	veľkosť PH 2	PH 2-100 CE/2	15,70 18,84	500845
	veľkosť PH 3	PH 3-100 CE/2	15,70 18,84	500846
	Skrutkovací hrot dĺžka 100 mm, obsah balenia 2 ks., balenie pre samoobslužný predaj			
	veľkosť SZ 0,8x5,5	SZ 0,8x5,5-100 CE/2	15,70 18,84	500852
	veľkosť SZ 1,2x6,5	SZ 1,2x6,5-100 CE/2	15,70 18,84	500851
	Skrutkovací hrot dĺžka 100 mm, obsah balenia 2 ks., balenie pre samoobslužný predaj			
	veľkosť TX 15	TX 15-100 CE/2	15,70 18,84	500847
	veľkosť TX 20	TX 20-100 CE/2	15,70 18,84	500848
	veľkosť TX 25	TX 25-100 CE/2	15,70 18,84	500849
	veľkosť TX 30	TX 30-100 CE/2	15,70 18,84	500850
	Skrutkovací hrot pre SYS TL s priehradkou v kryte, 6 skrutkovacích hrotov CENTROTEC: PZ 2-100 CE, PZ 3-100 CE, TX 15-100 CE, TX 20-100 CE, TX 25-100 CE, TX 30-100 CE, dĺžka 100 mm, obsah balenia 6 ks., balenie pre samoobslužný predaj	CENTROTEC BITS CE SET TL 6X	40,40 48,48	769095





Vrtanie a skrutkovanie

Systémové príslušenstvo

Hroty a držiaky hrotov

		Typ	Cena €*	Obj. č.
	Box s bitmi pre všetky akumulátorové vŕtacie skrutkovače Festool s rozhraním FastFix, magnetický držiak bitov CENTROTEC BH 60 CE, 10dielna súprava, balenie pre samoobslužný predaj			
	2 x skrutkovací hrot PZ 1, 5 x skrutkovací hrot PZ 2, 2 x skrutkovací hrot PZ 3	PZ + BH 60-CE	18,20 21,84	493260
	skrutkovací hrot TX 10, 2 x skrutkovací hrot TX 15, 3 x skrutkovací hrot TX 20, 2 x skrutkovací hrot TX 25, skrutkovací hrot TX 30	TX + BH 60-CE	18,20 21,84	493261
	skrutkovací hrot PH 1, skrutkovací hrot PH 2, skrutkovací hrot PZ 1, skrutkovací hrot PZ 2, skrutkovací hrot PZ 3, skrutkovací hrot 0,8x5,5, skrutkovací hrot TX 15, skrutkovací hrot TX 20, skrutkovací hrot TX 25	MIX + BH 60-CE	18,20 21,84	493262
	Sortiment skrutkovacích hrotov pre SYS TL s priehradkou v kryte, 24-dielna, 2 x skrutkovací hrot PH 1, 2 x skrutkovací hrot TX 10, 2 x PH 3, 2 x skrutkovací hrot PH 2, 2 x skrutkovací hrot PZ 1, 2 x skrutkovací hrot PZ 2, 2 x skrutkovací hrot PZ 3, 2 x skrutkovací hrot TX 15, 2 x skrutkovací hrot TX 20, 2 x skrutkovací hrot TX 25, 2 x skrutkovací hrot TX 30, 2 x skrutkovací hrot TX 40, Rýchlovýmenný držiak skrutkovacích hrotov., balenie pre samoobslužný predaj	BITS + BHS 65 CE TL 24x	35,90 43,08	769094
	Držiak bitov so systémom rýchlej výmeny pre všetky akumulátorové vŕtacie skrutkovače Festool s rozhraním FastFix, obsah balenia 1 ks., balenie pre samoobslužný predaj	BHS 65 CE	28,10 33,72	492648
	Magnetický držiak bitov pre všetky akumulátorové vŕtacie skrutkovače Festool s rozhraním FastFix, hodí sa na použitie s rázovým utahovačom T115 Impact, obsah balenia 1 ks., balenie pre samoobslužný predaj	BH 60 CE-Imp	11,50 13,80	498974
	Magnetický držiak bitov pre všetky akumulátorové vŕtacie skrutkovače Festool s rozhraním FastFix, extra dlhý, obsah balenia 1 ks., balenie pre samoobslužný predaj	BV 150 CE	22,70 27,24	492540
	Adaptér pre všetky akumulátorové vŕtacie skrutkovače Festool s rozhraním FastFix, pre násuvné kľúče, s guľkovou poistkou pri manuálnej prevádzke, obsah balenia 1 ks., balenie pre samoobslužný predaj			
	upínanie 1/4", dĺžka 50 mm	1/4"-50 CE/KG CENTROTEC	22,50 27,00	495131
	upínanie 3/8", dĺžka 70 mm	3/8"-70 CE/KG CENTROTEC	31,70 38,04	495133
	Skrutkovač pre náradie Centrotec na vrtanie a skrutkovanie, balenie pre samoobslužný predaj	SD-CE-DRIVE-UNI	23,50 28,20	200140

Kazeta so skrutkovacími hrotmi

		Typ	Cena €*	Obj. č.
	Kazeta so skrutkovacími hrotmi 31dielna, 1 magnetický držiak skrutkovacích hrotov 1/4", balenie pre samoobslužný predaj			
	3 x skrutkovací hrot TX 10, 3 x skrutkovací hrot TX 15, 6 x skrutkovací hrot TX 20, 6 x skrutkovací hrot TX 25, 6 x skrutkovací hrot TX 30, 3 x skrutkovací hrot TX 40, 3 x TX 50	TX 10-50/BH-SORT/31x	31,10 37,32	769137
	vždy 1x LS 4,5; LS 5,5; LS 6,5; HEX 4; HEX 5; HEX 6, 2 x skrutkovací hrot TX 10, 2 x skrutkovací hrot TX 15, 2 x skrutkovací hrot TX 20, 2 x skrutkovací hrot TX 25, 2 x skrutkovací hrot TX 30, 2 x skrutkovací hrot TX 40, 2 x skrutkovací hrot PH 1, 2 x skrutkovací hrot PH 2, 2 x PH 3, 2 x skrutkovací hrot PZ 1, 2 x skrutkovací hrot PZ 2, 2 x skrutkovací hrot PZ 3	BIT/BH-SORT/31x	31,10 37,32	769138
	Súprava s račňou súprava 1/4 násuvných kľúčov od 4,0 do 13 mm, 19 rôznych skrutkovacích nastavcov a 2 predĺženia skrutkovacích hrotov, račňa a rukoväť CENTROTEC, ako aj rôzne adaptéry a predĺženia, v kontajneri SYSTAINER SYS MINI	1/4"-CE RA-Set 36	131,30 157,56	497881
	Montážny paket pre všetky akumulátorové vŕtacie skrutkovače Festool s rozhraním FastFix, rukoväť skrutkovača CENTROTEC DRIVE, skľučovadlo na nástroje CENTROTEC, magnetický držiak bitov CENTROTEC BH 60 CE, extra dlhý magnetický držiak skrutkovacích hrotov CENTROTEC BV 150 CE, adaptér na vŕtačky BA-CE CENTROTEC, záhlbník priečných otvorov QLS D2-8 CE, záhlbník priečných otvorov QLS D5-15 CE, vrták s hĺbkovým dorazom BTA HW D5 CE, záhlbník s hĺbkovým dorazom BSTA HS D3,5 CE, vystredovací vrták ZB HS D5 EURO CE, nastavtec na skrutkovanie skôb a hákov HD D18 CE, twinBOX Mix, kazeta s vrtákmi HSS D3-10 CE/10, kazeta s vrtákmi BKS D3-8 CE/W-K, 12x dlhé skrutkovacie hroty CENTROTEC PZ/PH/TX, 50-dielna súprava skrutkovacích hrotov - 25 mm, v kontajneri SYSTAINER SYS 1 T-LOC	SYS 1 CE-SORT	419,20 503,04	497628

Vrtanie a skrutkovanie

Systemové príslušenstvo

Špirálový vrták CENTROTEC HSS

	Typ	Cena €*	Obj. č.
 Špirálový vrták balenie pre samoobslužný predaj			
kompletný vrták s držiakom vrtákov a 2 náhradnými vrtákmi, kľúč s vnútorným šesťhranom, priemer 3 mm, obsah balenia 1 ks.	HSS D 3/33 CE/M-Set	10,40 12,48	493421
kompletný vrták s držiakom vrtákov a 2 náhradnými vrtákmi, kľúč s vnútorným šesťhranom, priemer 3,5 mm, obsah balenia 1 ks.	HSS D 3,5/39 CE/M-Set	11,00 13,20	493422
kompletný vrták s držiakom vrtákov a 2 náhradnými vrtákmi, kľúč s vnútorným šesťhranom, priemer 4 mm, obsah balenia 1 ks.	HSS D 4/43 CE/M-Set	11,60 13,92	493423
kompletný vrták s držiakom vrtákov a 2 náhradnými vrtákmi, kľúč s vnútorným šesťhranom, priemer 4,5 mm, obsah balenia 1 ks.	HSS D 4,5/47 CE/M-Set	12,40 14,88	493424
kompletný vrták s držiakom vrtákov a 2 náhradnými vrtákmi, kľúč s vnútorným šesťhranom, priemer 5 mm, obsah balenia 1 ks.	HSS D 5/52 CE/M-Set	12,60 15,12	493425
kompletný vrták s držiakom vrtákov a 2 náhradnými vrtákmi, kľúč s vnútorným šesťhranom, priemer 5,5 mm, obsah balenia 1 ks.	HSS D 5,5/57 CE/M-Set	12,80 15,36	493426
kompletný vrták s držiakom vrtákov a 2 náhradnými vrtákmi, kľúč s vnútorným šesťhranom, priemer 6 mm, obsah balenia 1 ks.	HSS D 6/57 CE/M-Set	13,40 16,08	493427
kompletný vrták s držiakom vrtákov a 2 náhradnými vrtákmi, kľúč s vnútorným šesťhranom, priemer 6,5 mm, obsah balenia 1 ks.	HSS D 6,5/63 CE/M-Set	14,00 16,80	493428
kompletný vrták s držiakom vrtákov a 1 náhradným vrtákom, kľúč s vnútorným šesťhranom, priemer 8 mm, obsah balenia 1 ks.	HSS D 8,0/75 CE/M-Set	19,90 23,88	495308
kompletný vrták s držiakom vrtákov a 1 náhradným vrtákom, kľúč s vnútorným šesťhranom, priemer 10 mm, obsah balenia 1 ks.	HSS D 10,0/75 CE/M-Set	24,80 29,76	495309



kazeta s vrtákmi, priemer 3-10 mm, obsah balenia 10 ks.	HSS D3-10 CE/10	93,90 112,68	495128
---	-----------------	-----------------	---------------



náhradné vrtáky za špirálové vrtáky CENTROTEC, súprava M, priemer 3 mm, obsah balenia 10 ks.	HSS D 3/33 M/10	10,60 12,72	493437
náhradné vrtáky za špirálové vrtáky CENTROTEC, súprava M, priemer 3,5 mm, obsah balenia 10 ks.	HSS D 3,5/39 M/10	11,30 13,56	493438
náhradné vrtáky za špirálové vrtáky CENTROTEC, súprava M, priemer 4 mm, obsah balenia 10 ks.	HSS D 4/43 M/10	13,90 16,68	493439
náhradné vrtáky za špirálové vrtáky CENTROTEC, súprava M, priemer 4,5 mm, obsah balenia 10 ks.	HSS D 4,5/47 M/10	15,90 19,08	493440
náhradné vrtáky za špirálové vrtáky CENTROTEC, súprava M, priemer 5 mm, obsah balenia 10 ks.	HSS D 5/52 M/10	17,30 20,76	493441
náhradné vrtáky za špirálové vrtáky CENTROTEC, súprava M, priemer 5,5 mm, obsah balenia 10 ks.	HSS D 5,5/57 M/10	18,70 22,44	493442
náhradné vrtáky za špirálové vrtáky CENTROTEC, súprava M, priemer 6 mm, obsah balenia 10 ks.	HSS D 6/57 M/10	20,30 24,36	493443
náhradné vrtáky za špirálové vrtáky CENTROTEC, súprava M, priemer 6,5 mm, obsah balenia 10 ks.	HSS D 6,5/63 M/10	22,80 27,36	493444
náhradné vrtáky za špirálové vrtáky CENTROTEC, súprava M, priemer 8 mm, obsah balenia 5 ks.	HSS D 8,0/75 M/5	24,70 29,64	495310
náhradné vrtáky za špirálové vrtáky CENTROTEC, súprava M, priemer 10 mm, obsah balenia 5 ks.	HSS D 10,0/75 M/5	36,40 43,68	495311

HSS ocelový vrták





	Typ	Cena €*	Obj. č.
Box HSS ocelové vrtáky kazeta s vrtákmi, priemer 1-10 mm, obsah balenia 19 ks., balenie pre samoobslužný predaj	HSS D 1-10 Sort/19	56,70 68,04	498981

Špirálový vrták do dreva

	Typ	Cena €*	Obj. č.	
	Špirálový vrták do dreva pre všetky akumulátorové vrtacie skrutkovače Festool s rozhraním FastFix, obsah balenia 1 ks., balenie pre samoobslužný predaj			
	priemer 3 mm	D 3 CE/W	9,20 11,04	492512
	priemer 4 mm	D 4 CE/W	9,20 11,04	492513
	priemer 5 mm	D 5 CE/W	9,50 11,40	492514
	priemer 6 mm	D 6 CE/W	10,00 12,00	492515
	priemer 7 mm	D 7 CE/W	10,10 12,12	492516
	priemer 8 mm	D 8 CE/W	12,20 14,64	492517
	priemer 10 mm	D 10 CE/W	14,40 17,28	492518

	Vrták 6 špirálovitých vrtákov do dreva CENTROTEC, priemer 4, 2 x 5, 6, 8, 10 mm, obsah balenia 6 ks., balenie pre samoobslužný predaj	DB WOOD CE SET TL 6x	55,30 66,36	769093
---	---	----------------------	----------------	---------------



	Kazeta s vrtákmi kazeta s vrtákmi dlhá, so strediacim hrotom, priemer 3, 4, 5, 6, 8 mm, obsah balenia 5 ks., balenie pre samoobslužný predaj	BKS D 3-8 CE/W	46,70 56,04	493648
---	--	----------------	----------------	---------------

	Kazeta s vrtákmi kazeta s vrtákmi, krátke, so strediacim hrotom, priemer 3, 4, 5, 6, 8 mm, obsah balenia 5 ks., balenie pre samoobslužný predaj	BKS D 3-8 CE/W-K	42,60 51,12	495130
--	---	------------------	----------------	---------------

Vrták do kladiva SDS-plus

	Typ	Cena €*	Obj. č.
	Vrtáky do vrtacích kladív pre akumulátorové vrtacie kladivo BHC 18 a všetky ostatné vrtacie kladivá s upínaním SDS-Plus, 1 x D 5x50, 2 x D 6x50, 1 x D 6x100, 1 x D 8x100, 1 x D 10x100, 1 x D 12x100, obsah balenia 7 ks., balenie pre samoobslužný predaj		
		SDS+Set	62,90 75,48



Vrták do kameňa CENTROTEC s ostrím zo spekaného karbidu

	Typ	Cena €*	Obj. č.	
	Vrtáky do kameňa balenie pre samoobslužný predaj			
	priemer 4 mm, obsah balenia 3 ks.	DB STONE CE D4 3x	26,80 32,16	769111
	priemer 5 mm, obsah balenia 3 ks.	DB STONE CE D5 3x	27,40 32,88	769112
	priemer 6 mm, obsah balenia 3 ks.	DB STONE CE D6 3x	29,90 35,88	769113
	priemer 8 mm, obsah balenia 3 ks.	DB STONE CE D8 3x	32,30 38,76	769114
	priemer 10 mm, obsah balenia 3 ks.	DB STONE CE D10 3x	36,10 43,32	769115
	pre SYS TL s priehradkou v kryte, 6 vrtákov do kameňa CENTROTEC: Ø 4, 5, 2x6, 8, 10 mm obsah balenia 1 ks.	DB STONE CE SET TL 6x	51,90 62,28	769096







Vrtanie a skrutkovanie

Systémové príslušenstvo



Forstnerov vrták CENTROTEC, systém ZOBO

		Typ	Cena €*	Obj. č.
	Forstnerov vrták systém ZOBO obsah balenia 1 ks., balenie pre samoobslužný predaj			
	priemer 15 mm	FB D 15 CE-Zobo	23,80 28,56	496472
	priemer 20 mm	FB D 20 CE-Zobo	29,20 35,04	496473
	priemer 25 mm	FB D 25 CE-Zobo	35,40 42,48	496474
	priemer 30 mm	FB D 30 CE-Zobo	41,30 49,56	496475
	priemer 35 mm	FB D 35 CE-Zobo	47,50 57,00	496476
	Súprava vrtákov systém ZOBO Robustná plastová kazeta s vrtákmi, Forstnerov vrták systém ZOBO FB D 15 CE-Zobo, Forstnerov vrták systém ZOBO FB D 20 CE-Zobo, Forstnerov vrták systém ZOBO FB D 25 CE-Zobo, Forstnerov vrták systém ZOBO FB D 30 CE-Zobo, Forstnerov vrták systém ZOBO FB D 35 CE-Zobo, priemer 15-35 mm, obsah balenia 5 ks., balenie pre samoobslužný predaj	FB Set D 15-35 CE-Zobo	157,00 188,40	496390
	Súprava náhradných súčiastok ZOBO vystredovacie hroty (FB-CE 2,5 x 3,5/ZS a FB-CE 2,5 x 7,5/ZS), vystredovací vrták (FB-CE 3 x 30/ZB) a vyrážač (FB-Set-D 15-35 CE), pre Forstnerove vrtáky CENTROTEC, balenie pre samoobslužný predaj	FB-CE/Er-Zobo	18,20 21,84	497268

Nástroje CENTROTEC na vrtanie a zahlbovanie

		Typ	Cena €*	Obj. č.
	Záhlbník priečných otvorov obsah balenia 1 ks., balenie pre samoobslužný predaj			
	priemer 2-8 mm	QLS D 2- 8 CE	28,30 33,96	492520
	na predhĺbenie a lícovacie skrutkovanie, priemer 5-15 mm	QLS D 5-15 CE	34,90 41,88	492521
	Vrták s hĺbkovým dorazom tvrdokov, nastaviteľný hĺbkový doraz, priemer 5 mm, obsah balenia 1 ks., balenie pre samoobslužný predaj	BTA HW D 5 CE	40,70 48,84	492522
	Náhradný vrták pre vrták s hĺbkovým dorazom, tvrdokov, priemer 5 mm, obsah balenia 1 ks., balenie pre samoobslužný predaj	HW D 5 F.BTA	27,30 32,76	491794
	Záhlbník s hĺbkovým dorazom nastaviteľný hĺbkový doraz, priemer 3,5 mm, obsah balenia 1 ks., balenie pre samoobslužný predaj	BSTA HS D 3,5 CE	53,40 64,08	492523
	Náhradný vrták pre záhlbník s hĺbkovým dorazom, priemer 3,5 mm, obsah balenia 5 ks., balenie pre samoobslužný predaj	EB-BSTA D 3,5/5	14,10 16,92	494445
	Záhlbník s hĺbkovým dorazom nastaviteľný hĺbkový doraz, priemer 4,5 mm, obsah balenia 1 ks., balenie pre samoobslužný predaj	BSTA HS D 4,5 CE	56,10 67,32	492524
	Náhradný vrták pre záhlbník s hĺbkovým dorazom, priemer 4,5 mm, obsah balenia 5 ks., balenie pre samoobslužný predaj	EB-BSTA D 4,5/5	14,10 16,92	494446
	Záhlbník s hĺbkovým dorazom nastaviteľný hĺbkový doraz, priemer 5 mm, obsah balenia 1 ks., balenie pre samoobslužný predaj	BSTA HS D 5 CE	58,90 70,68	496451
	Náhradný vrták pre záhlbník s hĺbkovým dorazom, priemer 5 mm, obsah balenia 5 ks., balenie pre samoobslužný predaj	EB-BSTA D 5/5	14,10 16,92	496452
	Strediaci vrták s hĺbkovým dorazom pre euroskrutky 5 mm, priemer 5 mm, obsah balenia 1 ks., balenie pre samoobslužný predaj	ZB HS D 5 EURO CE	53,40 64,08	492525
	Náhradný vrták pre vystredovací vrták, priemer 5 mm, obsah balenia 1 ks., balenie pre samoobslužný predaj	HS D 5	20,00 24,00	493572
	Nadstavce na skrutkovanie skôb a hákov pre všetky akumulátorové vrtacie skrutkovače Festool s rozhraním FastFix, priemer 18 mm, obsah balenia 1 ks., balenie pre samoobslužný predaj	HD D 18 CE	11,00 13,20	492526
	Adaptér na vrtáčky obsah balenia 1 ks., balenie pre samoobslužný predaj	BA-CE CENTROTEC	18,20 21,84	496450

Vodiace systémy na vrtanie

		Typ	Cena €*	Obj. č.
	Tesárska vrtacia konzola pre výkonné vrtačky, ľahký chod pomocou presných vodiacich tyčí a bronzových klzných ložísk vo vodiacich sádkach, státie zabezpečené pravouhlou zákl. doskou s presne vyfrézovanou dosadacou plochou, 1 vodiaci tanier pre vrtačky Ø 8 až 26 mm, 2 x hĺbková zarážka, 2 x paralelný doraz, 1 redukčný prstenec D 57 mm / 43 mm, v kartónovom obale			
	hĺbka vrtania (max.) 240 mm, dĺžka vrtáka (max.) 320 mm, hmotnosť 2,8 kg	GD 320	274,90 329,88	768768
	hĺbka vrtania (max.) 380 mm, dĺžka vrtáka (max.) 460 mm, hmotnosť 3,2 kg	GD 460	296,90 356,28	768119
	otočné, hĺbka vrtania (max.) 310 mm, dĺžka vrtáka (max.) 460 mm, hmotnosť 3,7 kg	GD 460 A	387,60 465,12	769042
	Vrtací stroj na schodiská presná hĺbka vrtania dosiahnutá plynulo nastaviteľným dorazovým prstencom, vrták sa dá namontovať a demontovať za pár sekúnd, pomocou bajonetového uzáveru, upevňovacia svorka, predženie pre schodištvý vrták so stopkou Ø 9 mm, vidlicový kľúč veľkosti 8 a 10, prstenec na nastavovanie hĺbky, drevotrieska na uhlový rámik, adaptérová doska, čapový kľúč veľ. 3, Ø vrtáka 10-40 mm			
	pre sieťové vrtačky a výkonné akumulátorové skrutkovače, schodištvý vrták Ø 18 – 20 – 22 – 25 – 30 mm, 1 vyrážač, 2 x centrovanie CP-WD 2,5x3,5, CP-WD 2,5x7,7, CP-WD 2,5x14,7, v kontajneri SYSTAINER SYS 1 T-LOC	GD D10-40 A Set	983,80 1.180,56	768098
	pre výkonné vrtačky, otočné, v kartónovom obale	GD D10-40 A	650,50 780,60	768182

Príslušenstvo pre skrutkovač na montáž suchých stavieb DWC

		Typ	Cena €*	Obj. č.
	Skrutky na sadrokartón AF 55-DWP/DWC, priemer 3,9 mm, v kartónovom obale			
	v zásobníku, 1 000 kusov, jemný závit, dĺžka 25 mm	DWS C FT 3,9x25 1000x	30,40 36,48	769142
	v zásobníku, 1 000 kusov, jemný závit, dĺžka 35 mm	DWS C FT 3,9x35 1000x	30,40 36,48	769143
	v zásobníku, 1 000 kusov, hrubý závit, dĺžka 35 mm	DWS C CT 3,9x35 1000x	30,40 36,48	769144
	v zásobníku, 1 000 kusov, hrubý závit, dĺžka 45 mm	DWS C CT 3,9x45 1000x	30,40 36,48	769145



Festool 18 V systém

Akumulátorové priamočiare píly CARVEX PSC 420, PSBC 420	262
Akumulátorová ponorná píla TSC 55	263
Akumulátorová ručná okružná píla HKC 55	264
Akumulátorové vŕtacie skrutkovače C 18	265
Akumulátorové vŕtacie skrutkovače T 18+3	266
Akumulátorové vŕtacie kladivo BHC 18	267
Akumulátorový vŕtací skrutkovač QUADRIVE , akumulátorový príklepový vŕtací skrutkovač QUADRIVE PDC 18/4	DRC 18/4, 268
Akumulátorový skrutkovač na montáž suchých stavieb DWC 18-2500, DWC 18-4500	269

Jednoducho rafinované – nástroje Festool triedy 18 V.



Pri vývoji nášho inovačného akumulátorového náradia triedy 18 V sme mali vždy pred očami tradičný obraz. Naše sieťové náradie. Či sila a efektívnosť, docielenie presných a precíznych výsledkov, kompatibilita a flexibilita alebo využívanie predností systému Festool – pri systéme Festool triedy 18 V sa nemusíte ničoho vzdať – samozrejme, okrem kábla.

Viac informácií o systéme Festool 18 V:
www.festool.sk/powerselect



06

Jednoducho rafinovaná – technológia AIRSTREAM.

Aby ste nemuseli hádať, či môžete začať.
Ale aby ste vždy vedeli, kedy môžete začať.

Namiesto hádania rýchlo naložíte auto, zavoláte zákazníkovi alebo ešte rýchlo niečo vybavíte. Rýchlonabíjačka SCA 8 s integrovaným chladením nabije nové akumulátory AIRSTREAM nielen výrazne rýchlejšie, ale prostredníctvom ukazovateľa minút aj presne informuje, kedy sa akumulátor môže použiť. A to nielen prostredníctvom ukazovateľa stavu nabíjania na nabíjačke, ale aj prostredníctvom integrovanej LED indikácie na samotnom akumulátore.

Taký smerodajný ako presná informácia na nabíjačke, je aj jedinečný balík služieb SERVICE all-inclusive, ktorý obsahuje 3-ročnú záruku aj na akumulátor a nabíjačku.



PowerSelect

Jednoducho vybrať. Jednoducho skombinovať. Jednoducho trieda.

Môžete kombinovať akumulátory s náradím viacerých výrobcov. Ale len u nás neplatíte žiadnu prirážku, keď si jednotlivé komponenty chcete dokúpiť neskôr. Akumulátor samostatne stojí rovnako ako akumulátor v súprave. S Festool PowerSelect si tak môžete zostaviť svoj systém triedy 18 V individuálne a úplne bez prirážky.

- ✓ Nespočetné možnosti variácií
- ✓ Férové ceny pri dokupovaní bez prirážky
- ✓ So SERVICE all-inclusive:
36-mesačná ochrana pred nákladmi na opravy*



*„Bezplatná oprava“ sa nevzťahuje na poškodenie spotrebného materiálu a príslušenstva vzniknuté neodborným používaním, na škody spôsobené používaním iného než originálneho príslušenstva alebo náhradných súčiastok a ďalej v prípade rozobraného náradia alebo na používanie, pri ktorom dochádza sústavne k silnému opotrebovaniu.

POWERSELECT

BASIC

Základné náradie v kontajneri
SYSTAINER

Kúpte si základné náradie a použite akumulátory, ktoré už máte. Perfektné doplnenie v systéme Festool.

ENERGY

Nový akumulátor AIRSTREAM s kapacitou 5,2 Ah a nové rýchlonabíjačky TCL 6 alebo SCA 8 (technológiou AIRSTREAM) dostupné aj jednotlivo.

Dostupné aj jednotlivo: nový, ľahký kompaktný akumulátor a kapacitou 3,1 Ah.

Dokupovanie bez nákupnej pasce. Aj akumulátor ako príslušenstvo a nabíjačky majú férové ceny a bez skrytej prirážky.

SERVICE all-inclusive

odteraz aj pre akumulátory zakúpené ako príslušenstvo a nabíjačky

STARTER-SET*

Základné náradie v kontajneri
Systainer
+ akumulátor 5,2 Ah AIRSTREAM
+ rýchlonabíjačka* TCL 6 alebo SCA 8
+ systémové príslušenstvo

Otvoriť, vybrať, pustiť sa do práce. Súprava Starter ako perfektný vstup do systému Festool.

* V závislosti od akumulátorového náradia sa líši aj výbava súprav Starter na vstup do systému.



Viac informácií vám poskytne už odteraz váš špecializovaný predajca alebo ich nájdete na www.festool.sk/powerselect

Festool 18 V systém

Akumulátorové priamočiare píly CARVEX PSC 420 a PSBC 420



product
design
award
2010 gold

Bezkefkový motor EC-TEC
pre dlhú životnosť a vysoký
stupeň účinnosti



CARVEX PSC / PSBC 420



Akumulátorová verzia náradia CARVEX – výkon ako zo zásuvky.

- ▶ Vynikajúce správanie sa v krivkách, vďaka trojnásobnému vedeniu pílového listu a vďaka zdvihacej tyči, ktorá je odolná voči skrúteniu
- ▶ Rýchlejšia a beznástrojová výmena stolov, klzných pätiček a pílových listov
- ▶ Jednoduchá manipulácia vďaka rukoväti Softgrip a ergonomickému tvaru
- ▶ Obojstranný vypínač, dosiahnuteľný v každej pozícii

Technické parametre	PSC 420	PSBC 420
napätie akumulátora (V)	18	18
počet zdvihov (min ⁻¹)	1.500 – 3.800	1.000 – 3.800
stupňovitá regulácia kyvného zdvihu	4	4
hĺbka rezu do dreva (mm)	120	120
hĺbka rezu do neželezných kovov (mm)	20	20
hĺbka rezu do ocele (mäkkej) (mm)	10	10
kapacita akumulátora Li-Ion (Ah)	5,2	5,2
hmotnosť (kg)	2,4	2,4



☐ = MMC Electronic Digital

Prakticky a mobilne.

CARVEX PSC 420 a PSBC 420 sprevádzajú každý pohyb. Z presného robia na milimeter presné. Priamočiare píly skonštruované presne do ruky sú extrémne ľahké a majú intuitívne ovládanie. 3 800 zdvihov za minútu sa pri práci postarajú o nezávislú silu na priamkach.

Rozsah dodávky	Cena €*	Obj. č.
2 x pílový list, chránič proti vytrhaniu materiálu, v kontajneri SYSTAINER SYS 2 T-LOC		
PSC 420 Li EB-Basic bez akumulátora, bez nabíjačky	331,00 397,20	574713
PSC 420 Li 5,2 EB-Plus akumulátor BP 18 Li 5,2 AS, rýchlonabíjačka TCL 6	481,00 577,20	574709
PSC 420 Li 5,2 EB-Plus-SCA akumulátor BP 18 Li 5,2 AS, rýchlonabíjačka SCA 8	511,00 613,20	574714
PSBC 420 Li EB-Basic bez akumulátora, bez nabíjačky	331,00 397,20	201379
PSBC 420 Li 5,2 EB-Plus akumulátor BP 18 Li 5,2 AS, rýchlonabíjačka TCL 6	481,00 577,20	201380
PSBC 420 Li 5,2 EB-Plus-SCA akumulátor BP 18 Li 5,2 AS, rýchlonabíjačka SCA 8	511,00 613,20	201383

Kompletný sortiment píľ Festool nájdete od strany 6

* Odporúčaná predajná cena výrobcu. Ceny predajcov sa môžu líšiť.
Bez DPH.
S DPH.

Systémové príslušenstvo
od strany 42

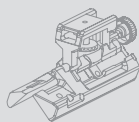

Pílové listy
od strany 56



Festool 18 V systém

Akumulátorová ponorná píla TSC 55



Bezkefkový motor EC-TEC pre dlhú životnosť a vysoký stupeň účinnosti



TSC 55



06



Naša najlepšia ponorná píla prináša nezávislosť.

- ▶ Bezuhlíkový motor EC-TEC v kombinácii s lítium-iónovými akumulátormi pre maximálny výkon pri rezaní
- ▶ Flexibilná koncepcia dvoch akumulátorov: je možná prevádzka s dvomi akumulátormi 18 V (36 V) pre maximálny výkon, alebo s jedným akumulátorom 18 V pre nízku hmotnosť
- ▶ Motor EC-TEC s vysokými otáčkami pre perfektnú kvalitu rezu a rýchly postup práce
- ▶ Vrečko na prach pre prácu bez emisií

Technické parametre

napätie akumulátora (V)	18/36
voľnobežné otáčky (min ⁻¹)	2.650 – 3.800/5.200
priemer pílového kotúča (mm)	160
rozsah uhlov (°)	-1 – 47
hĺbka rezu (mm)	0 – 55
hĺbka rezu pri 45° (mm)	43
Ø prípojky na odsávanie prachu (mm)	27/36
kapacita akumulátora Li-Ion (Ah)	5,2
hmotnosť 1x18 V/2x18 V (kg)	4,6/5,3



■ = MMC elektronika (Multi Material Control)

Rozsah dodávky	Cena €*	Obj. č.
HW pílový kotúč s jemnými zubami, W48 zubov, chránič proti vytŕhaniu materiálu, priehľadné okienko, vrečko na prach, náradie pre obsluhu, v kontajneri SYSTAINER SYS 5 T-LOC		
TSC 55 Li REB-Basic	489,00	201395
bez akumulátora, bez nabíjačky	586,80	
TSC 55 Li 5,2 REB-Plus	734,00	201389
2 x akumulátor BP 18 Li 5,2 AS, rýchlonabíjačka TCL 6	880,80	
TSC 55 Li 5,2 REB-Plus-SCA	764,00	201396
2 x akumulátor BP 18 Li 5,2 AS, rýchlonabíjačka SCA 8	916,80	

Kompletný sortiment píľ Festool nájdete od strany 6

* Odporúčaná predajná cena výrobcu. Ceny predajcov sa môžu líšiť.
Bez DPH.
S DPH.

Systémové príslušenstvo od strany 44

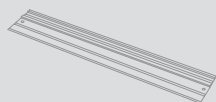

Pílový kotúč s jemnými zubami Od strany 60



Precízne a mobilne.

Precízna práca namiesto náročného prerábania a dorábania – s akumulátorovou ponornou pílou TSC 55. S výkonnými 5 200 otáčkami za minútu. Flexibilne vybaviteľný systém dvoch akumulátorov sa postará o mobilitu pri použití a umožní zabudnúť na káble a zásuvky pri práci.

Festool 18 V systém

Akumulátorová ručná okružná píla HKC 55

Bezkefkový motor EC-TEC
pre dlhú životnosť a vysoký
stupeň účinnosti



HKC 55



Presná a mobilná.

Nezáleží, ako vysoko musíte ísť a aké všestranné sú požiadavky – akumulátorová ručná okružná píla HKC 55 s kapovacou lištou FSK umožňuje prakticky všade čisté, precízne a presne opakovateľné rezy.

Nezávislosť v každej polohe.

- ▶ Mobilita a nezávislosť vďaka výkonnému 18 V lítium-iónovému akumulátoru a pripojiteľným lištám
- ▶ Bezkefkový motor EC-TEC v kombinácii s lítium-iónovými akumulátormi pre maximálny výkon pri rezaní
- ▶ V spojení s kapovacou lištou: rýchle, uhlovo presné a mobilné uskutočňovanie kapovacích rezov
- ▶ Bezpečná a komfortná manipulácia vďaka nastaveniu hĺbky rezu s funkciou zanorenia, diaľkovému ovládaniu výkyvného krytu a vodiacemu klinu

Technické parametre

napätie akumulátora (V)	18
voľnobežné otáčky (min ⁻¹)	4.500
priemer pílového kotúča (mm)	160
rozsah uhlov (°)	0 – 50
hĺbka rezu 0°; 90° (mm)	0 – 55
hĺbka rezu pri 45°/50° (mm)	42/38
Ø prípojky na odsávanie prachu (mm)	27/36
kapacita akumulátora Li-Ion (Ah)	5,2
hmotnosť vrátane li-ion (kg)	4,1



☐ = Elektronický

Rozsah dodávky	Cena €*	Obj. č.
štandardný pílový kotúč z TK, W18 zubov, náradie pre obsluhu, v kontajneri SYSTAINER SYS 4 T-LOC		
HKC 55 Li EB-Basic bez akumulátora, bez nabíjačky	352,00 422,40	201358
HKC 55 Li 5,2 EB-Plus 2 x akumulátor BP 18 Li 5,2 AS, rýchlonabíjačka TCL 6	597,00 716,40	201360
HKC 55 Li 5,2 EB-Plus-SCA 2 x akumulátor BP 18 Li 5,2 AS, rýchlonabíjačka SCA 8	627,00 752,40	201369

Kompletný sortiment píl Festool nájdete od strany 6

* Odporúčaná predajná cena výrobcu. Ceny predajcov sa môžu líšiť.
Bez DPH.
S DPH.

Systémové príslušenstvo od strany 45



Pílový kotúč s jemnými zubami Od strany 60



Festool 18 V systém Akumulátorový vrtací skrutkovač C 18



Bezkefkový motor EC-TEC
pre dlhú životnosť a vysoký
stupeň účinnosti

C 18

Dokonalý tvar.

- ▶ Bezuhlíkový motor EC-TEC s integrovaným riadením pre dlhú životnosť a najvyšší výkon
- ▶ Elektronické nastavovanie a vypínanie krútiaceho momentu na presné skrutkovanie
- ▶ Rozhranie FastFix pre všetky nadstavce FastFix a systém pre rýchlu výmenu nástrojov CENTROTEC
- ▶ Prepínanie zo skrutkovania na vrtanie bez zmeny nastaveného krútiaceho momentu

Technické parametre

napätie akumulátora (V)	18
stupne	2
voľnobežné otáčky 1./2. stupeň (min ⁻¹)	0 – 450/0 – 1.500
priemer otvoru do dreva/oceli (mm)	40/13
nastavenie krútiaceho momentu 1./2. stupeň (Nm)	0,8 – 8/0,5 – 6
max. krútiaci moment, drevo/ocel (Nm)	27/45
upínací rozsah skľučovadla (mm)	1,5 – 13
kapacita akumulátora Li-Ion (Ah)	5,2
nabíjací čas Li-Ion (min)	90
hmotnosť vrátane li-ion (kg)	1,8



☐ = Elektronický

Rozsah dodávky	Cena €*	Obj. č.
skľučovadlo na nástroje CENTROTEC, držiak skrutkovacích hrotov CENTROTEC, rýchlopínacie skľučovadlo FastFix, 13 mm, skrutkovací hrot PZ 2, príchytka na opasok, v kontajneri SYSTAINER SYS 2 T-LOC		
C 18 Li-Basic bez akumulátora, bez nabíjačky	235,00 282,00	574737
C 18 Li 3,1-Compact 2 x akumulátor BP 18 Li 3,1 C, rýchlonabíjačka TCL 6	430,00 516,00	574921
C 18 Li 5,2-Plus 2 x akumulátor BP 18 Li 5,2 AS, rýchlonabíjačka TCL 6	480,00 576,00	574738

Kompletný sortiment vrtania a skrutkovania Festool nájdete od strany 228

* Odporúčaná predajná cena výrobcu. Ceny predajcov sa môžu líšiť.
Bez DPH.
S DPH.

Systémové príslušenstvo
od strany 245

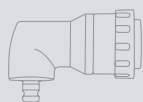

Bity a vrtáky
od strany 250



06

Všestranný a mobilný.

Všestranný pri vrtaní a skrutkovaní. S vysokým krútiacim momentom a vysokými otáčkami – nový C 18 má na každú požiadavku vhodnú odpoveď: Tak spája rýchlovýmenný systém CENTROTEC skľučovadla vrtákov a držiak hrotu, čo umožňuje rýchlu zmenu medzi vrtaním, zahľbovaním a skrutkovaním.

Festool 18 V systém

Akumulátorový vŕtací skrutkovač T 18+3



product
design
award

2009

Bezkefkový motor EC-TEC
pre dlhú životnosť a vysoký
stupeň účinnosti



T 18+3



Flexibilne a mobilne.

T 18+3 vás bude bez prerušenia sprevádzať pri každej práci. S ľahkým a kompaktným rýchlovyšňým systémom CENTROTEC môžete rýchlo a jednoducho vymeniť skľučovadlo vŕtákov a držiak hrotov.

Sila sa stretáva s inteligenciou.

- ▶ Rozhranie FastFix pre všetky nastavce FastFix a systém pre rýchlu výmenu nástrojov CENTROTEC
- ▶ Presvedčivá ergonómia: krátky, ľahký a s optimálnou polohou ťažiska
- ▶ Elektronické nastavovanie a vypínanie krútiaceho momentu na presné skrutkovanie
- ▶ Prepínanie zo skrutkovania na vŕtanie bez zmeny nastaveného krútiaceho momentu

Technické parametre

napätie akumulátora (V)	18
stupne	2
voľnobežné otáčky 1./2. stupeň (min ⁻¹)	0 – 450/0 – 1.500
priemer otvoru do dreva/oceli (mm)	45/13
nastavenie krútiaceho momentu 1./2. stupeň (Nm)	0,8 – 8/0,5 – 6
max. krútiaci moment, drevo/ocel (Nm)	35/50
upínací rozsah skľučovadla (mm)	1,5 – 13
kapacita akumulátora Li-Ion (Ah)	5,2
nabíjací čas Li-Ion (min)	90
hmotnosť vrátane li-ion (kg)	1,9



☐ = Elektronický

Rozsah dodávky	Cena €*	Obj. č.
skľučovadlo na nástroje CENTROTEC, držiak skrutkovacích hrotov CENTROTEC, rýchloupínacie skľučovadlo FastFix, 13 mm, skrutkovací hrot PZ 2, príchytka na opasok, v kontajneri SYSTAINER SYS 2 T-LOC		
T 18+3 Li-Basic bez akumulátora, bez nabíjačky	235,00 282,00	574763
T 18+3 Li 3,1-Compact 2 x akumulátor BP 18 Li 3,1 C, rýchlonabíjačka TCL 6	430,00 516,00	574908
T 18+3 Li 5,2-Plus 2 x akumulátor BP 18 Li 5,2 AS, rýchlonabíjačka TCL 6	480,00 576,00	574756

Kompletný sortiment vŕtania a skrutkovania Festool nájdete od strany 228

* Odporúčaná predajná cena výrobcu. Ceny predajcov sa môžu líšiť.
Bez DPH.
S DPH.

Systémové príslušenstvo
od strany 245

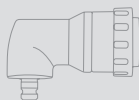

Bity a vŕtáky
od strany 250



Festool 18 V systém

Akumulátorové vrtacie kladivo BHC 18



Bezkefkový motor EC-TEC pre dlhú životnosť a vysoký stupeň účinnosti



BHC 18



Komfortné kladivo medzi kompaktnými akumulátorovými vrtacími kladivami.

- ▶ Neprekonateľný pomer hmotnosti a výkonu vďaka kombinácii motora EC a konštrukčného tvaru C
- ▶ Tlmenie vibrácií pre neunavujúcu prácu; najvyšší komfort pri práci v každej pracovnej situácii
- ▶ Bezuhlíkový motor EC-TEC s integrovaným riadením pre dlhú životnosť a najvyšší výkon
- ▶ Najnovšia lítium-iónová technológia akumulátorov pre maximálnu výdrž

Technické parametre

napätie akumulátora (V)	18
stupne	1
voľnobežné otáčky (min ⁻¹)	0 – 1.100
max. počet príklepov (min ⁻¹)	4.895
max. priemer otvoru do betónu (mm)	18
priemer vrtania vrt. korunkami (max.) (mm)	68
max. krútiaci moment, drevo/ocel (Nm)	10/25
upínanie nástrojov	SDS-Plus
energia jedného príklepu (J)	1,8
kapacita akumulátora Li-Ion (Ah)	5,2
hmotnosť vrátane li-ion (kg)	2,6



■ = Elektronický

Rozsah dodávky	Cena €*	Obj. č.
prídavná rukoväť, hĺbková zarážka, v kontajneri SYSTAINER SYS 2 T-LOC		
BHC 18 Li-Basic bez akumulátora, bez nabíjačky	308,00 369,60	574723
BHC 18 Li 3,1-Compact 2 x akumulátor BP 18 Li 3,1 C, rýchlonabíjačka TCL 6	503,00 603,60	574924
BHC 18 Li 5,2-Plus 2 x akumulátor BP 18 Li 5,2 AS, rýchlonabíjačka TCL 6	553,00 663,60	574720

Kompletný sortiment vrtania a skrutkovania Festool nájdete od strany 228

* Odporúčaná predajná cena výrobcu. Ceny predajcov sa môžu líšiť.
Bez DPH.
S DPH.

Systémové príslušenstvo od strany 246



Ľahko a mobilne.

S BHC 18 si ušetríte sily a budete môcť pracovať bez únavy. S extrémne vysokou energiou príklepu a integrovaním tlmením vibrácií, ktoré absorbujú energiu príklepov ešte skôr, ako sa preniesu na ruky, bude BHC 18 ležať v ruke ľahko a pokojne.

Festool 18 V systém

Akumulátorový vŕtací skrutkovač QUADRIVE DRC 18/4
a akumulátorový príklepový vŕtací skrutkovač
QUADRIVE PDC 18/4

Bezkefkový motor EC-TEC
pre dlhú životnosť a vysoký
stupeň účinnosti



QUADRIVE DRC 18/4 / PDC 18/4



Kompakt so silnou rotáciou.

- ▶ Bezkefkový motor EC pre tú najdlhšiu životnosť a enormný stupeň účinnosti
- ▶ 4-stupňová prevodovka s parametrom až 3 800 ot/min pre rýchle a čisté vŕtanie
- ▶ Univerzálne riešenie pre skrutkovanie a vŕtanie s veľkými priermi, ktoré si vyžaduje veľký krútiaci moment
- ▶ Oddelene zapínateľné osvetlenie LED-diódami, ako aj indikovanie stavu nabitia akumulátora

Technické parametre	DRC 18/4	PDC 18/4
napätie akumulátora (V)	18	18
stupne	4	4
voľnobežné otáčky 1./2. stupeň (min ⁻¹)	0 – 400/0 – 850	0 – 400/0 – 850
voľnobežné otáčky 3./4. stupeň (min ⁻¹)	0 – 1.850/0 – 3.800	0 – 1.850/0 – 3.800
max. počet príklepov (min ⁻¹)		76.000
max. krútiaci moment, drevo/ocel (Nm)	40/60	40/60
priemer otvoru do dreva/kovu (mm)	50/13	50/13
upínací rozsah skľučovadla (mm)	1,5 – 13	1,5 – 13
priemer vyvŕtaného otvoru do muriva (tehál) (mm)		10
kapacita akumulátora Li-Ion (Ah)	5,2	5,2
hmotnosť vrátane li-ion (kg)	1,9	2



= Elektronický

Odolne a mobilne.

QUADRIVE DRC a PDC sú vytrvalé a odolné. S robustne dimenzovanou 4-stupňovou kovovou prevodovkou majú na každú pracovnú situáciu 4 stupne. Krútiaci moment 60 Nm sa postará o výkonné skrutkovanie na 1. stupni a o presné vŕtanie na 4. stupni pri 3 800 ot/min.

Rozsah dodávky	Cena €*	Obj. č.
skľučovadlo na nástroje CENTROTEC, držiak skrutkovacích hrotov CENTROTEC, rýchlopínacie skľučovadlo FastFix, 13 mm, skrutkovací hrot PZ 2, prídavná rukoväť, v kontajneri SYSTAINER SYS 2 DF T-LOC		
DRC 18/4 Li-Basic bez akumulátora, bez nabíjačky	282,00 338,40	574695
DRC 18/4 Li 5,2-Plus 2 x akumulátor BP 18 Li 5,2 AS, rýchlonabíjačka TCL 6	527,00 632,40	574696
DRC 18/4 Li 5,2-Plus-SCA 2 x akumulátor BP 18 Li 5,2 AS, rýchlonabíjačka SCA 8	557,00 668,40	574916
PDC 18/4 Li-Basic bez akumulátora, bez nabíjačky	292,00 350,40	574701
PDC 18/4 Li 5,2-Plus 2 x akumulátor BP 18 Li 5,2 AS, rýchlonabíjačka TCL 6	537,00 644,40	574702
PDC 18/4 Li 5,2-Plus-SCA 2 x akumulátor BP 18 Li 5,2 AS, rýchlonabíjačka SCA 8	567,00 680,40	574918

Kompletný sortiment vŕtania a skrutkovania Festool nájdete od strany 228

* Odporúčaná predajná cena výrobcu. Ceny predajcov sa môžu líšiť.
Bez DPH.
S DPH.

Systémové príslušenstvo
od strany 247



Bity a vŕtáky
od strany 250





Bezkefkový motor EC-TEC pre dlhú životnosť a vysoký stupeň účinnosti

DURADRIVE DWC 18

Sila a vytrvalosť pre výstavbu interiéru.

- ▶ Presné elektronické vypínanie, ktoré sa neopotrebovávajú – na presnú hĺbku zaskrutkovávania a dlhú životnosť
- ▶ Energeticky úsporná funkcia štart/stop bez stláčania hlavného vypínača
- ▶ Bezuhlíkový motor EC s dlhou životnosťou pre enormný stupeň účinnosti a maximálnu vytrvalosť
- ▶ Je možná rýchla, beznástrojová zmena na nadstavec pre zásobník na skrutky

Technické parametre	DWC 18-2500	DWC 18-4500
napätie akumulátora (V)	18	18
stupne	1	1
voľnobežné otáčky (min ⁻¹)	0 – 2.500	0 – 4.500
max. krútiaci moment, drevo/ocel (Nm)	7/18	5/14
max. dĺžka opracovávanej skrutky (zásobník) (mm)	55	55
upínanie nástrojov	1/4"	1/4"
kapacita akumulátora Li-Ion (Ah)	5,2	5,2
hmotnosť s hĺbkovým dorazom (kg)	1,9	1,9
hmotnosť so zásob. nadstavcom (kg)	2,3	2,3



■ = Elektronický

Rozsah dodávky	Cena €*	Obj. č.
nadstavec pre zásobník na skrutky, hĺbková zarážka, príchytka na opasok, hák na lešenie, magnetický držiak skrutkovacích hrotov, 2 x skrutkovací hrot PH2, dlhý, skrutkovací hrot PH 2, v kontajneri SYSTAINER SYS 2 T-LOC		
DWC 18-2500 Li-Basic bez akumulátora, bez nabíjačky	362,00 434,40	574742
DWC 18-2500 Li 3,1-Compact 2 x akumulátor BP 18 Li 3,1 C, rýchlonabíjačka TCL 6	557,00 668,40	574911
DWC 18-2500 Li 5,2-Plus 2 x akumulátor BP 18 Li 5,2 AS, rýchlonabíjačka TCL 6	607,00 728,40	574743
DWC 18-4500 Li-Basic bez akumulátora, bez nabíjačky	362,00 434,40	574747
DWC 18-4500 Li 3,1-Compact 2 x akumulátor BP 18 Li 3,1 C, rýchlonabíjačka TCL 6	557,00 668,40	574913
DWC 18-4500 Li 5,2-Plus 2 x akumulátor BP 18 Li 5,2 AS, rýchlonabíjačka TCL 6	607,00 728,40	574745

Kompletný sortiment vŕtania a skrutkovania Festool nájdete od strany 228

* Odporúčaná predajná cena výrobcu. Ceny predajcov sa môžu líšiť.
Bez DPH.
S DPH.

Systémové príslušenstvo od strany 249



06

Inovačne a mobilne.

DURADRIVE DWC 18 umožňuje časovo úsporné a komfortne zvládnuté sériové vŕtanie. Inovačná funkcia Stop and go sa postará až o 40% vyšší výkon pri skrutkovaní na jedno nabitie akumulátora.





Spájanie – spájací systém DOMINO

Prehľad výrobkov a použitia	272
Frézky na kolíkové otvory DF 500, DF 700	274
Príslušenstvo a spotrebný materiál	276
System Festool	

Spájanie – spájací systém DOMINO

Prehľad výrobkov a použitia

Strana 274 ————— 275

Systém DOMINO: perfektný pre spájanie dosiek, rámov a konštrukcií. Pre úzke alebo široké, filigránske alebo masívne obrobky. S veľkosťou kolíkov s priemerom od 4 do 14 mm pre nekonečné možnosti spájania.

DF 500

DF 700



Spôsoby použitia

Kolíkovacia fréзка DOMINO

Spájanie dosiek

Zásuvky od kolíkov s \varnothing 4 mm

Montáž korpusu s kolíkmi \varnothing 5 a 6 mm

Nábytok z dreveného masívu s kolíkmi \varnothing 8 a 10 mm

Nábytok z dreveného masívu (napr. posteľe) s kolíkmi \varnothing 12 a 14 mm



Spájanie spodných konštrukcií

Lahká montáž rámov (napr. stoličky) s kolíkmi až do \varnothing 10 mm

Montáž stabilných rámov (napr. stoly) s kolíkmi \varnothing 10 až 14 mm

Rámové a stojanové konštrukcie



Spájanie rámov

Čelá nábytku v rámovej konštrukcii s kolíkmi \varnothing 8 a 10 mm

Masívny nábytok v rámovom vyhotovení

Vchodové a interiérové dvere



Ďalšie použitia

Spoje úzkych líšt od šírky 25 mm.

Spoje valcovitých tyčí s okrúhlymi čapmi.

Spájanie širokých vlysov (napríklad dosiek z masívu)



veľmi vhodný

vhodný

Technické parametre

príkion (W)	420	720
max. hĺbka frézovania (mm)	28	70
\varnothing frézy na výrezy DOMINO (mm)	4, 5, 6, 8, 10	8, 10, 12, 14
prestavenie výšky frézovania (mm)	5 – 30	10 – 50
frézovanie so sklonom (°)	0 – 90	0 – 90
hmotnosť (kg)	3,2	5,2

Každé spojenie dreva má svoje prednosti.
Spájací systém DOMINO ich všetky zjednocuje.



Princíp pozdĺžnej diery DOMINO.

Presné vyrovnanie: Pozícia prvého kolíka DOMINO je určená presným pozdĺžnym otvorom, nasledujúce kolíky sú vkladané do širších pozdĺžnych otvorov, s vôľou – vďaka čomu sa dá spoj bez námahy vyrovnať. Výsledkom je stabilné spojenie, odolné voči skrúteniu od prvého kolíka.

Veľká úspora času.

Žiadne náročné zostavovanie a vymeriavanie: pomocou integrovaných dorazov sa dá stroj rýchlo a presne polohovať. Rýchlo sa dá prispôbiť aj výška a hĺbka frézovania pre rôzne hrúbky materiálov. A pri masívnych spojoch môžete pomocou systému DOMINO XL ušetriť až 50 % času.

Mimoriadna rôznorodosť použitia.

Dva stroje, veľkosti kolíkov s priemerom od 4 do 14 mm, flexibilné možnosti nastavovania a kompatibilné systémové príslušenstvo ponúkajú takmer neobmedzené možnosti spájania. Jednoducho sa dajú spájať dokonca aj tenké lišty a tyče s kruhovým prierezom.

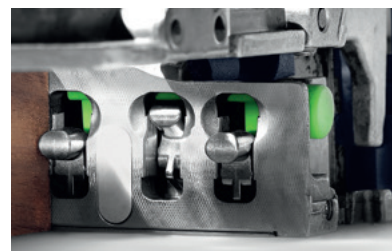

Bukový kolík DOMINO

majú značku kvality inštitútu Pan European Forest Council (PEFC) pre výroby z dreva pochádzajúceho z dôsledného, starostlivého a zodpovedného lesného hospodárstva.



Sipo kolík DOMINO

odolávajú poveternostným podmienkam a sú rezistentné voči hmyzu a plesniam a vďaka týmto vlastnostiam sú najvhodnejšie na použitie v exteriéri. Vyrábajú sa z dreva pochádzajúceho zo starostlivo obhospodávaných a kontrolovaných lesných oblastí.

Spájanie – spájací systém DOMINO

Kolíkováca fréзка DOMINO DF 500



product
design
award

2006



DOMINO DF 500



Systém, ktorý všetko spojí.

DOMINO DF 500 je mimoriadne šikovné náradie a ponúka takmer neobmedzené možnosti pri spájaní. Je jedno, či pri zostavovaní dosiek alebo korpusu, pri ľahkých spojoch na ráme alebo konštrukcii – náradie DF 500 vás presvedčí tou najvyššou presnosťou a jednoduchou manipuláciou.

Jednoducho presnejšie spájanie.

- ▶ Všestranné použitie s veľkosťami kolíkov od 4 x 20 mm do 10 x 50 mm
- ▶ Patentovaný a pre ručné stroje jedinečný princíp frézovania na presnú a ľahkú prácu
- ▶ Rýchlo a jednoducho nastaviteľné dorazy pre dosiahnutie presných výsledkov
- ▶ Ergonomický tvar pre jednoduchú prácu v každej polohe

Technické parametre

príkion (W)	420
voľnobežné otáčky (min ⁻¹)	25.500
hĺbkový doraz na nastavenie hĺbky frézovania (mm)	12, 15, 20, 25, 28
hĺbka frézovania max. (mm)	28
Ø frézy na výrezy DOMINO (mm)	4, 5, 6, 8, 10
prestavenie výšky frézovania (mm)	5 – 30
frézovanie so sklonom (°)	0 – 90
Ø prípojky na odsávanie prachu (mm)	27
hmotnosť (kg)	3,2



Rozsah dodávky

frézka DOMINO D5, oporný uholník, náradie pre obsluhu, v kontajneri SYSTAINER SYS 2 T-LOC

	Cena €*	Obj. č.
DF 500 Q-Plus	776,00 931,20	574325
DF 500 Q-Set	839,00	574427
doraz pre lišty, priečný doraz	1.006,80	

* Odporúčaná predajná cena výrobcu. Ceny predajcov sa môžu líšiť.
Bez DPH.
S DPH.

Systémové príslušenstvo od strany 278

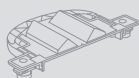

Kolíky DOMINO od strany 278



Spájanie – spájací systém DOMINO

Kolíkováca fréзка DOMINO XL DF 700



2012

DOMINO XL DF 700



Najrýchlejšie spojenie veľkých obrobkov.

Príde k obrobku a nie naopak: DOMINO XL. Rýchlo, jednoducho, presne a s mimoriadnou stabilitou – s merateľne kratšími časmi na prípravu a až 50 percentnou úsporou času oproti stacionárnym strojom. Vďaka tomu sa DOMINO XL ideálne hodí na výrobu nábytku a dverí a výrobu konštrukčných spojov masívneho dreva.

Extra mobilná. Extra stabilná.

- ▶ Najvyššia stabilita spojov až do veľkosti kolíkov 14 x 140 mm
- ▶ Patentovaný a pre ručné stroje jedinečný princíp frézovania na presnú a ľahkú prácu
- ▶ Veľká úspora času v porovnaní so stacionárnym strojom
- ▶ Rýchlo a jednoducho nastaviteľné dorazy pre dosiahnutie presných výsledkov

Technické parametre

príkion (W)	720
voľnobežné otáčky (min ⁻¹)	21.000
hlbkový doraz na nastavenie hĺbky frézovania (mm)	15 – 70
hĺbka frézovania max. (mm)	70
Ø frézy na výrezy DOMINO (mm)	8, 10, 12, 14
prestavenie výšky frézovania (mm)	10 – 50
frézovanie so sklonom [°]	0 – 90
Ø prípojky na odsávanie prachu (mm)	27
hmotnosť (kg)	5,2



☐ = Elektronický

Rozsah dodávky

Rozsah dodávky	Cena €*	Obj. č.
DF 700 EQ-Plus	1.074,00	574320
frézka DOMINO D12, oporný uholník, 2 x schránka na kolíky, náradie pre obsluhu, v kontajneri SYSTAINER SYS 5 T-LOC	1.288,80	

* Odporúčaná predajná cena výrobcu. Ceny predajcov sa môžu líšiť.
Bez DPH.
S DPH.

Systémové príslušenstvo od strany 280

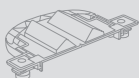

Kolíky DOMINO od strany 280



System Festool.

Pretože je jednoducho lepšie, keď to skutočne sedí: Spájací systém DOMINO ponúka pre každé použitie správny kolík a vhodnú frézu. S rôznymi dorazmi, kompatibilnými pre obe frézy na kolíkové otvory DOMINO, možno jednoducho spájať aj komplikované tvary.

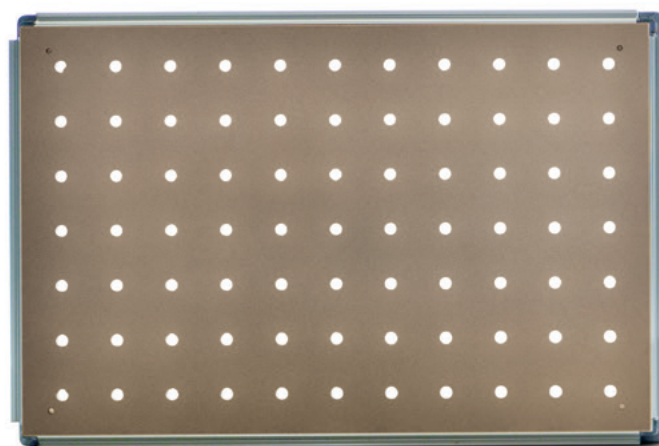

Spájanie – spájací systém DOMINO

Príslušenstvo a spotrebný materiál



Spájanie – spájací systém DOMINO

Systémové príslušenstvo



DF 500

Frézka DOMINO



1

Kolíky DOMINO



2



3

Príslušenstvo pre čapovaciu frézkú DF 500

Označenie	Opis	Cena €*	Obj. č.
1 Fréza D 4-NL 11 HW-DF 500	d 4 mm, NL 11 mm, balenie pre samoobslužný predaj	35,90 43,08	495663
Fréza D 5-NL 20 HW-DF 500	d 5 mm, NL 20 mm, balenie pre samoobslužný predaj	30,60 36,72	493490
Fréza D 6-NL 28 HW-DF 500	d 6 mm, NL 28 mm, balenie pre samoobslužný predaj	31,20 37,44	493491
Fréza D 8-NL 28 HW-DF 500	d 8 mm, NL 28 mm, balenie pre samoobslužný predaj	32,50 39,00	493492
Fréza D 10-NL 28 HW-DF 500	d 10 mm, NL 28 mm, balenie pre samoobslužný predaj	36,50 43,80	493493
2 Kolík z bukového dreva D 4x20/450 BU	rozmery 4 x 20 mm, obsah balenia 450 ks., balenie pre samoobslužný predaj	14,10 16,92	495661
Kolík z bukového dreva D 5x30/300 BU	rozmery 5 x 30 mm, obsah balenia 300 ks., balenie pre samoobslužný predaj	14,10 16,92	494938
Kolík z bukového dreva D 5x30/1800 BU	rozmery 5 x 30 mm, obsah balenia 1.800 ks., v kartónovom obale	76,20 91,44	493296
Kolík z bukového dreva D 6x40/190 BU	rozmery 6 x 40 mm, obsah balenia 190 ks., balenie pre samoobslužný predaj	14,10 16,92	494939
Kolík z bukového dreva D 6x40/1140 BU	rozmery 6 x 40 mm, obsah balenia 1.140 ks., v kartónovom obale	76,20 91,44	493297
Kolík z bukového dreva D 8x40/130 BU	rozmery 8 x 40 mm, obsah balenia 130 ks., balenie pre samoobslužný predaj	14,10 16,92	494940
Kolík z bukového dreva D 8x40/780 BU	rozmery 8 x 40 mm, obsah balenia 780 ks., v kartónovom obale	76,20 91,44	493298
Kolík z bukového dreva D 8x50/100 BU	rozmery 8 x 50 mm, obsah balenia 100 ks., balenie pre samoobslužný predaj	14,10 16,92	494941
Kolík z bukového dreva D 8x50/600 BU	rozmery 8 x 50 mm, obsah balenia 600 ks., v kartónovom obale	76,20 91,44	493299
Kolík z bukového dreva D 10x50/85 BU	rozmery 10 x 50 mm, obsah balenia 85 ks., balenie pre samoobslužný predaj	14,10 16,92	494942
Kolík z bukového dreva D 10x50/510 BU	rozmery 10 x 50 mm, obsah balenia 510 ks., v kartónovom obale	76,20 91,44	493300
3 Kolík Sipo D 5x30/300 MAU	rozmery 5 x 30 mm, obsah balenia 300 ks., balenie pre samoobslužný predaj	28,00 33,60	494869
Kolík Sipo D 5x30/900 MAU	rozmery 5 x 30 mm, obsah balenia 900 ks., v kartónovom obale	76,20 91,44	494859
Kolík Sipo D 6x40/190 MAU	rozmery 6 x 40 mm, obsah balenia 190 ks., balenie pre samoobslužný predaj	28,00 33,60	494870
Kolík Sipo D 6x40/570 MAU	rozmery 6 x 40 mm, obsah balenia 570 ks., v kartónovom obale	76,20 91,44	494860
Kolík Sipo D 8x40/130 MAU	rozmery 8 x 40 mm, obsah balenia 130 ks., balenie pre samoobslužný predaj	28,00 33,60	494871
Kolík Sipo D 8x40/390 MAU	rozmery 8 x 40 mm, obsah balenia 390 ks., v kartónovom obale	76,20 91,44	494861
Kolík Sipo D 8x50/100 MAU	rozmery 8 x 50 mm, obsah balenia 100 ks., balenie pre samoobslužný predaj	28,00 33,60	494872
Kolík Sipo D 8x50/300 MAU	rozmery 8 x 50 mm, obsah balenia 300 ks., v kartónovom obale	76,20 91,44	494862
Kolík Sipo D 10x50/85 MAU	rozmery 10 x 50 mm, obsah balenia 85 ks., balenie pre samoobslužný predaj	28,00 33,60	494873
Kolík Sipo D 10x50/255 MAU	rozmery 10 x 50 mm, obsah balenia 255 ks., v kartónovom obale	76,20 91,44	494863



DF 500



4

Kolíky DOMINO



5

Dorazy DOMINO



6



7



8



9

Príslušenstvo pre čapovaciu frézku DF 500

Označenie	Opis	Cena €*	Obj. č.
4 Kolíková tyč DOMINO-buk D 8x750/36 BU	obsah balenia 36 ks., rozmery 8 x 750 mm, v kartónovom obale	57,40 68,88	498686
Kolíková tyč DOMINO-buk D 10x750/28 BU	obsah balenia 28 ks., rozmery 10 x 750 mm, v kartónovom obale	55,80 66,96	498687
Kolíková tyč DOMINO-Sipo D 8x750/36 MAU	obsah balenia 36 ks., rozmery 8 x 750 mm, v kartónovom obale	111,40 133,68	498690
Kolíková tyč DOMINO-Sipo D 10x750/28 MAU	obsah balenia 28 ks., rozmery 10 x 750 mm, v kartónovom obale	108,00 129,60	498691
5 Kolík z bukoveho dreva, sortiment DS 4/5/6/8/10 1060x BU	kolíky DOMINO 4 x 20, 5 x 30, 6 x 40, 8 x 40, 8 x 50, 10 x 50 mm a frézy DOMINO pre veľ. 4, 5, 6, 8 a 10, rozmery 396 x 296 x 157,5 mm, obsah balenia 1.060 ks., v kontajneri SYSTAINER SYS 2 T-LOC	215,70 258,84	498899
6 Priechny doraz QA-DF 500/700	pre DF 500 a DF 700, na opakujúce sa rozstupy otvorov 100 – 205 mm, dodávka obsahuje: ľavý a pravý priečny doraz, na presné umiestnenie frézovania so vzdialenosťou od okraja 100 – 205 mm, balenie pre samoobslužný predaj	49,40 59,28	498590
7 Doraz pre lišty LA-DF 500/700	pre DF 500 a DF 700, pre lišty so šírkou 22 – 70 mm, obsah balenia 1 ks., balenie pre samoobslužný predaj	46,40 55,68	493487
8 Kruhový doraz RA DF 500/700	pre DF 500 a DF 700, na drevené kruhové tyče 35 – 60 mm, na presné frézovanie tyčí s kruhovým prierezom Ø 35 – 60 mm, balenie pre samoobslužný predaj	38,90 46,68	494847
9 Prídavný doraz ZA-DF 500	pre DF 500, rozšírenie dosadacej plochy a bočný doraz, na zníženie stredu kolíkov z 37 mm na 20 mm, na bezpečné priloženie frézy, v kartónovom obale	23,00 27,60	495666

Spájanie – spájací systém DOMINO

Systemové príslušenstvo



DF 700

Frézka DOMINO



1

Kolíky DOMINO



2

Príslušenstvo pre čapovacia frézka DOMINO XL DF 700

Označenie	Opis	Cena €*	Obj. č.
1 Frézka DOMINO D 8-NL 50 HW-DF 700	frézovací nástroj so závitovými uchytaniami pre čapovacia frézka DOMINO XL DF 700, d 8 mm, NL 50 mm, balenie pre samoobslužný predaj	44,30 53,16	497868
Frézka DOMINO D 10-NL 70 HW-DF 700	frézovací nástroj so závitovými uchytaniami pre čapovacia frézka DOMINO XL DF 700, d 10 mm, NL 70 mm, balenie pre samoobslužný predaj	47,30 56,76	497869
Frézka DOMINO D 12-NL 70 HW-DF 700	frézovací nástroj so závitovými uchytaniami pre čapovacia frézka DOMINO XL DF 700, d 12 mm, NL 70 mm, balenie pre samoobslužný predaj	49,40 59,28	497870
Frézka DOMINO D 14-NL 70 HW-DF 700	frézovací nástroj so závitovými uchytaniami pre čapovacia frézka DOMINO XL DF 700, d 14 mm, NL 70 mm, balenie pre samoobslužný predaj	52,90 63,48	497871
2 DOMINO buk D 8x80/190 BU	rozmery 8 x 80 mm, obsah balenia 190 ks., v kartónovom obale	39,80 47,76	498212
DOMINO buk D 8x100/150 BU	rozmery 8 x 100 mm, obsah balenia 150 ks., v kartónovom obale	39,80 47,76	498213
DOMINO buk D 10x80/150 BU	rozmery 10 x 80 mm, obsah balenia 150 ks., v kartónovom obale	39,80 47,76	498214
DOMINO buk D 10x100/120 BU	rozmery 10 x 100 mm, obsah balenia 120 ks., v kartónovom obale	39,80 47,76	498215
DOMINO buk D 12x100/100 BU	rozmery 12 x 100 mm, obsah balenia 100 ks., v kartónovom obale	39,80 47,76	498216
DOMINO buk D 12x140/90 BU	rozmery 12 x 140 mm, obsah balenia 90 ks., v kartónovom obale	39,80 47,76	498217
DOMINO buk D 14x75/104 BU	na spracovanie s kolíkovacou frézka DOMINO XL DF 700, ideálne v kombinácii s rohovými spojkami DOMINO (presne prispôsobené frézovacej hĺbke rohových spojok), slúži na ďalšie prenesenie záťaže, doplnkovo k spojokám, obsah balenia 104 ks., rozmery 14 x 75 mm, v kartónovom obale	38,60 46,32	201499
DOMINO buk D 14x100/80 BU	rozmery 14 x 100 mm, obsah balenia 80 ks., v kartónovom obale	39,80 47,76	498218
DOMINO buk D 14x140/70 BU	rozmery 14 x 140 mm, obsah balenia 70 ks., v kartónovom obale	39,80 47,76	498219



DF 700



Príslušenstvo pre čapovaciu frézku DOMINO XL DF 700

Označenie	Opis	Cena €*	Obj. č.
3 Kolíková tyč DOMINO-buk D 8x750/36 BU	obsah balenia 36 ks., rozmery 8 x 750 mm, v kartónovom obale	57,40 68,88	498686
Kolíková tyč DOMINO-buk D 10x750/28 BU	obsah balenia 28 ks., rozmery 10 x 750 mm, v kartónovom obale	55,80 66,96	498687
Kolíková tyč DOMINO-buk D 12x750/22 BU	rozmery 12 x 750 mm, obsah balenia 22 ks., v kartónovom obale	52,40 62,88	498688
Kolíková tyč DOMINO-buk D 14x750/18 BU	rozmery 14 x 750 mm, obsah balenia 18 ks., v kartónovom obale	52,40 62,88	498689
Kolíková tyč DOMINO-Sipo D 8x750/36 MAU	obsah balenia 36 ks., rozmery 8 x 750 mm, v kartónovom obale	111,40 133,68	498690
Kolíková tyč DOMINO-Sipo D 10x750/28 MAU	obsah balenia 28 ks., rozmery 10 x 750 mm, v kartónovom obale	108,00 129,60	498691
Kolíková tyč DOMINO-Sipo D 12x750/22 MAU	rozmery 12 x 750 mm, obsah balenia 22 ks., v kartónovom obale	104,50 125,40	498692
Kolíková tyč DOMINO-Sipo D 14x750/18 MAU	rozmery 14 x 750 mm, obsah balenia 18 ks., v kartónovom obale	104,50 125,40	498693
4 Sortiment DOMINO XL – buk DS/XL D8/D10 306x BU	pre DOMINO XL, kolíky DOMINO 8 x 50, 8 x 80, 8 x 100, 10 x 50, 10 x 80, 10 x 100 a frézy DOMINO XL pre veľkosti 8 a 10, sortiment kolíkov, obsah balenia 306 ks., v kontajneri SYSTAINER SYS 2 T-LOC	192,80 231,36	498204
Sortiment DOMINO XL – buk DS/XL D12/D14 128x BU	pre DOMINO XL, kolíky DOMINO 12 x 100, 12 x 140, 14 x 100, 14 x 140 mm a fréza DOMINO XL pre veľ. 14, sortiment kolíkov, obsah balenia 128 ks., v kontajneri SYSTAINER SYS 2 T-LOC	166,40 199,68	498205
5 SYSTAINER T-LOC SORT-SYS DOMINO	prázdny Systainer SYS 2 T-LOC, obsahuje 3 boxy s flexibilitnými priehradkami pre kolíky DOMINO, v kontajneri SYSTAINER SYS 2 T-LOC	74,60 89,52	498889
6 Priečný doraz QA-DF 500/700	pre DF 500 a DF 700, na opakujúce sa rozstupy otvorov 100 – 205 mm, dodávka obsahuje: ľavý a pravý priečný doraz, na presné umiestnenie frézovania so vzdialenosťou od okraja 100 – 205 mm, balenie pre samoobslužný predaj	49,40 59,28	498590
7 Doraz pre lišty LA-DF 500/700	pre DF 500 a DF 700, pre lišty so šírkou 22 – 70 mm, obsah balenia 1 ks., balenie pre samoobslužný predaj	46,40 55,68	493487
8 Kruhový doraz RA DF 500/700	pre DF 500 a DF 700, na drevené kruhové tyče 35 – 60 mm, na presné frézovanie tyčí s kruhovým prierezom Ø 35 – 60 mm, balenie pre samoobslužný predaj	38,90 46,68	494847

Spájanie – spájací systém DOMINO

Rohové a plošné spojky pre DOMINO XL DF 700

Revolučne jednoduché. Jednoducho revolučné.

Rohové a plošné spojky DOMINO:

Pre perfektné spoje dreva. Rýchlejšie ako kedykoľvek predtým. Jednoducho a rýchlo spracované s frézou 14 mm a DOMINO XL DF 700.

eXtrémne rýchle:

- ▶ Žiadne náročné meranie a naznačovanie – jednoduché vyfrézovanie s použitím dorazov stroja alebo označenia ceruzkou
- ▶ Žiadna šablóna alebo ďalšie príslušenstvo nie je potrebné
- ▶ Enormná úspora času vďaka menšiemu počtu pracovných úkonov

eXtrémne stabilné:

- ▶ Kolík a upínací prvok na pevné spojenie
- ▶ Väčšia dráha pritiahnutia a dotiahnutia
- ▶ Veľmi veľké sily vytiahnutia a zaťaženia

eXtrémne flexibilné:

- ▶ Spojenie je v prípade potreby možné rýchlo opäť uvoľniť
- ▶ Na spájanie rámov, spodných konštrukcií a dosiek od hrúbky materiálu 30 mm
- ▶ S kryciami uzávermi v troch farbách pre veľmi dobrý vzhľad pri rohových spojoch



Rohové spojky:
Nielen extrémne rýchle a extrémne stabilné, ale aj veľmi vzhľadné. Viditeľný je len krycí uzáver, ktorý je upevnený na oválnom vyfrézovanom otvore typtickom pre DOMINO.



Plošná spojka

Rohová spojka













Plošné spojky s rozširujúcimi sponami, špeciálne pre pórovité materiály, ako je napríklad kuchynská pracovná doska.



Plošné spojky:
Veľký upínací rozmer pre bezpečnú aretáciu a silný, stabilný spoj.

Modulárne spájacie komponenty –

Tabuľka podáva prehľad potrebných komponentov pre rohové a plošné spoje.

		  E* F*		  E* F*			
	Kotviaci čap: Roztvorí rozpernú kotvu a vytvorí oporné ložisko pre priečnu kotvu.	1 x			Kolíky DOMINO buk D 14 x 75	x ¹	x ¹
	Rozperná kotva: so samočinným vťahovaním – na bezpečné držanie v obrobnku	1 x			Krycí uzáver: dostupný v striebornej, svetlohnedej alebo tmavohnedej farbe	1 x ¹	2 x ¹
	Priečna kotva: tak pre kotviaci čap (rohová spojka), ako aj pre dvojitý čap (plošná spojka)	1 x	2 x		Súprava spojok EV/32: Všetky jednotlivé komponenty pre 32 rohových spojok v súprave (vrátane voliteľných komponentov).	Set	
	Rozšírenie: Voliteľne sa zopne okolo priečnej kotvy. Zabraňuje tomu, aby sa priečna kotva pri mäkkých materiáloch (napríklad kuchynských pracovných doskách) vťahla do materiálu.		2–4 x ²		Súprava spojok FV/16: Všetky jednotlivé komponenty pre 16 rohových spojok v súprave (vrátane voliteľných komponentov).		Set
	Dvojitý čap: Môže byť vybavený jednou alebo dvomi kolíkovými príchytkami		1 x	* E = rohová spojka F = plošná spojka ¹ Voliteľne ² Voliteľne až 4 rozširujúce spony na plošnú spojku (po 2 na priečnu kotvu)			



DF 700

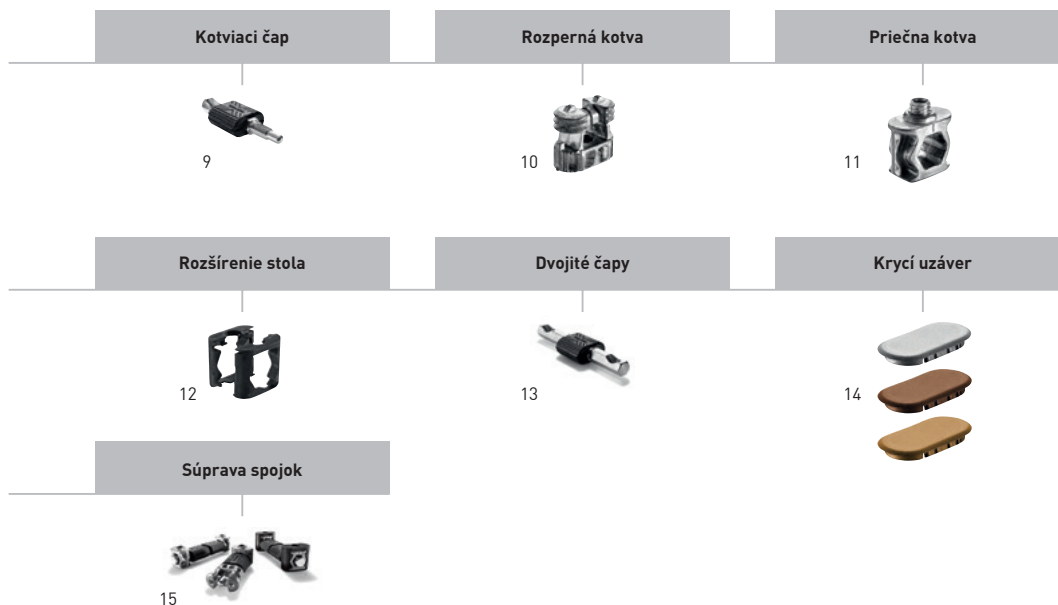

Rohové a plošné spojky DOMINO

Označenie	Opis	Cena €*	Obj. č.
9 Kotviaci čap SV-AB D14/32	na spracovanie s kolíkovacou frézku DOMINO XL DF 700, v spojení s rozpernou kotvou SV-SA D14 a priečnou kotvou SV-QA D14 na rohové spoje, pre spoje rámov a stojanov od hrúbky materiálu 30 mm, 64 x polovičné misky kolíkov, obsah balenia 32 ks., v kartónovom obale	42,50 51,00	201350
10 Rozperná kotva SV-SA D14/32	na spracovanie s kolíkovacou frézku DOMINO XL DF 700, v spojení s kotviacim čapom SV-AB D14 a priečnou kotvou SV-QA D14 na rozpojiteľné rohové spoje, pre spoje rámov a stojanov od hrúbky materiálu 30 mm, obsah balenia 32 ks., v kartónovom obale	30,10 36,12	201349
11 Priečna kotva SV-QA D14/32	na spracovanie s kolíkovacou frézku DOMINO XL DF 700, v spojení s rozpernou kotvou SV-SA D14 a kotviacim čapom SV-AB D14 na rohové spoje, v spojení s dvojitým čapom SV-DB D14 na plošné spoje, od hrúbky materiálu 30 mm, slúži ako oporné ložisko a uťahovací prvok pre kotviace čapy, príp. dvojité čapy, pri použití mäkkých alebo pórovitých materiálov, ako napr. drevotriekových dosiek sa odporúča používanie rozšírenia priečnej kotvy SV-V D14 (od hrúbky materiálu 35 mm – zabráni, aby sa priečna kotva vtiahla so materiálú), 32 x závitové kolíky, obsah balenia 32 ks., v kartónovom obale	30,10 36,12	201351
12 Rozšírenie stola SV-V D14/32	pre priečne kotvy SV-QA D14, na rozšírenie priečných kotiev pre lepšie rozdelenie tlaku pri použití mäkkých a pórovitých materiálov, ako napríklad kuchynské pracovné dosky, zabraňuje, aby sa priečna kotva vtiahla so materiálú, 64 polovičných misiek na rozšírenie 32 priečných kotiev, obsah balenia 32 ks., v kartónovom obale	12,50 15,00	201498
13 Dvojité čapy SV-DB D14/16	na spracovanie s kolíkovacou frézku DOMINO XL DF 700, v spojení s 2 priečnymi kotvami SV-QA D14 (a voliteľnými sponami rozšírenia SV-V D14 pri mäkkých materiáloch) na plošné spoje pri výrobe nábytku, 64 x polovičné misky kolíkov, obsah balenia 16 ks., v kartónovom obale	32,10 38,52	201352
14 Krycí uzáver SV-AK D14 slr/32	na spracovanie s kolíkovacou frézku DOMINO XL DF 700, plastové krycie uzávery na zakrytie vyfrézovaní na kolíky D14, farba: strieborný lak, obsah balenia 32 ks., balenie pre samoobslužný predaj	9,20 11,04	201354
Krycí uzáver SV-AK D14 brn1/32	na spracovanie s kolíkovacou frézku DOMINO XL DF 700, plastové krycie uzávery na zakrytie vyfrézovaní na kolíky D14, farba: tmavohnedá, obsah balenia 32 ks., balenie pre samoobslužný predaj	5,80 6,96	201355
Krycí uzáver SV-AK D14 brn2/32	na spracovanie s kolíkovacou frézku DOMINO XL DF 700, plastové krycie uzávery na zakrytie vyfrézovaní na kolíky D14, farba: svetlohnedá, obsah balenia 32 ks., balenie pre samoobslužný predaj	5,80 6,96	201356
15 Súprava spojok EV/32-Set	pre spoje rámov a stojanov od hrúbky materiálu 30 mm, kompletná súprava pozostávajúce z kotviacich čapov, rozperných kotiev a priečných kotiev pre 32 rohových spojok, 32 x 32 kotviacich čapov SV-AB D14, 32 x 32 priečných kotiev SV-QA D14, 32 x 32 rozperných kotiev SV-SA D14, v kartónovom obale	102,50 123,00	201827
Súprava spojok FV/16-Set	kompletná súprava pre 16 plošných spojok pozostávajúce z dvojitých čapov, priečných kotiev a rozšírení, 16 dvojitých čapov SV-DB D14, 32 priečných kotiev SV-QA D14, rozšírenie SV-V D14 pre priečne kotvy 32, v kartónovom obale	74,60 89,52	201828
Sortiment spojok DOMINO SV-SYS D14	na spracovanie s kolíkovacou frézku DOMINO XL DF 700, obsahuje rohové spojky a plošné spojky vrátane krycích uzáverov a drevených kolíkov DOMINO, potrebné príslušenstvo: fréza DOMINO D 14 (497871), 32 kotviacich čapov SV-AB D14, 16 dvojitých čapov SV-DB D14, 32 rozperných kotiev SV-SA D14, 32 x Kolíky DOMINO buk D 14 x 75, 2 x 32 priečných kotiev SV-QA D14, Zástrčný kľúč SW 4 na uťahovanie závitových kolíkov, rozšírenie SV-V D14 pre priečne kotvy 32, 32 krytov strieborných SV-AK D14 slr, 32 krycích uzáverov tmavohnedých SV-AK D14 brn1, 32 krycích uzáverov svetlohnedých SV-AK D14 brn2, v kontajneri SYSTAINER SYS 2 T-LOC	232,90 279,48	201353



Hranovanie

Prehľad výrobkov a použitia 286

Olepovač hrán CONTURO CONTURO KA 65, KP 65/2 288

Polostacionárne olepovanie hrán AP-KA 65, MFT/3 CONTURO 290

Príslušenstvo a spotrebný materiál 292

System Festool

Hranovanie

Prehľad výrobkov a použitia

Strana 288 ————— 291

Náradie CONTURO zjednodušuje hranovanie kriviek, kruhov, vypuklých a vyhlbených tvarov. Dokonca aj skosené hrany sa vydaria so stacionárnym zariadením v perfektnej kvalite. Rýchlo, jednoducho a čisto – ideálne na tvarované dielce a malé série. Opracovávať sa môžu hrany každého druhu, drevo, plasty alebo melamín, vo výške 18 – 65 mm a s hrúbkou hrany 0,5 – 3,0 mm (v závislosti od materiálu). Náradie CONTURO je čisto zabalené v SYSTAINERi, vďaka čomu je mimoriadne mobilné a aj na montáži zabezpečí perfektnú kvalitu hrán v spojení so systémovým príslušenstvom.



Spôsoby použitia

Olepovač hrán CONTURO

Polostacionárne olepovanie hrán

Lepenie s olepovačom hrán

Olepovanie rovných hrán



Hranovanie vyhlbených a vypuklých tvarov



Olepovanie do kruhu



Hranovanie vnútorných rohov



Stacionárne lepenie hrán

Olepovanie úzkych a rovných hrán



Olepovanie širokých a rovných hrán



Hranovanie malých tvarov



Hranovanie zošikmení



veľmi vhodný

vhodný

Technické parametre

príkion (W)	1.200
výška hrany (mm)	18 – 65
hrúbka hrany (mm)	0,5 – 3,0*
vnútorný polomer (mm)	> 50
čas rozohrievania (min)	8
teplota tavenia (°C)	100 – 210
rýchlosť posunu (m/min)	2/4
trieda ochrany	I
hmotnosť (kg)	7,9

* V značnej miere závisí od materiálu



Práca s MFT



Práca s VAC SYS



Príprava obrobku



Perfektné dokončovanie hrán

SYSTEM

Perfektná hrana – CONTURO v systéme.

CONTURO ako základ perfektnej hrany prevezme proces lepenia. Okolitý systém zase všetky ďalšie kroky. Od čistého prirezania, príp. sfrézovania doskového materiálu cez nanosenie lepidla, pritlačenie na hranu, skrátenie a zarovnanie až po vyhladenie a leštenie – systém Festool umožní všetko v rovnako profesionálnej a čistej kvalite tak, ako to doteraz dokázali len stacionárne stroje.



CONTURO

Lepenie hrany

08



Lepidlá



Skracovanie hrany



Špeciálne príslušenstvo



Stacionárna práca

PRÍSLUŠENSTVO

Hranovanie

Olepočár hrán CONTURO KA 65



CONTURO KA 65



Základ perfektnej hrany.

Vďaka svojej všestranosti a jednoduchej obsluhu predstavuje CONTURO to pravé riešenie na zhotovovanie individuálnych tvarov, rovnako ako aj na hranovanie obrobkov alebo nábytkových dielcov, ktoré sa majú vyrábať v malých sériách. Okrem toho je CONTURO, zabalený v SYSTAINERI, vhodný aj na mobilné použitie a vytváranie ukončení perfektnej kvality priamo na mieste montáže.

Začiatok perfektnej hrany.

- ▶ Efektívna, jednoduchá a čistá práca, ako aj rýchla výmena farieb vďaka patentovanému systému lepidlových náplní
- ▶ Perfektná kvalita škár s vysokou pevnosťou vďaka presnému dávkovaniu lepidla
- ▶ Čistý dýzový systém bez potreby čistenia, bezpečná práca vďaka nízkemu zohrievaniu telesa náradia
- ▶ Topenie lepidla podľa potreby. Bez zvarenia, sfarbenia alebo straty kvality lepidla

Technické parametre

príkion (W)	1.200
výška hrany (mm)	18 – 65
hrúbka hrany (mm)	0,5 – 3
vnútorný polomer (mm)	> 50
čas rozohrievania (min)	8
teplota ohrievania (°C)	100 – 210
rýchlosť posunu (m/min)	2/4
trieda ochrany	I
hmotnosť (kg)	7,9



Rozsah dodávky	Cena €*	Obj. č.
vodiaci stôl, 4 x Lepidlo EVA, prírodné, v kontajneri SYSTAINER SYS 4 T-LOC		
KA 65 Plus	2.342,00	574605
	2.810,40	
KA 65 Set	2.616,00	574613
súprava na opracovávanie hrán SYS KB-KA 65	3.139,20	

* Odporúčaná predajná cena výrobcu. Ceny predajcov sa môžu líšiť.
Bez DPH.
S DPH.

Systémové príslušenstvo od strany 294





KP 65/2



Presný rez.

- ▶ Jednoduché skracovanie aj hrubších hrán, ktoré šetrí sily vďaka ergonomickému usporiadaniu rúkavätí
- ▶ Presný odrez zrážaním vďaka patentovanému jemnému nastaveniu excentera
- ▶ Obojstranné podložky stola kapovacieho zariadenia umožňujú rovnomerné skracovanie ľavých a pravých hrán dosky zhora – s perfektným výhľadom na obrobok
- ▶ Funkcie skracovanie zrážaním (pre kruhový stôl) a skracovanie hrán dosiek (koncový odrez) sú možné s jedným náradím

Technické parametre

skracovacia výška (mm)	65
skracovacia šírka (mm)	2

Rozsah dodávky	Cena €*	Obj. č.
KP 65/2	152,20	499896
v kartónovom obale	182,64	

Lícované skracovanie.

Skracovanie presahu hrany sa uskutočňuje skracovacím náradím Festool KP 65/2: Hranovaciú pásku zaveďte medzi kapovacie nože, skracovacie zariadenie umiestnite až po dorazový čap paralelne s obrobkom a rukoväti stlačte spolu.

* Odporúčaná predajná cena výrobcu. Ceny predajcov sa môžu líšiť.
Bez DPH.
S DPH.

Hranovanie

Adaptérová doska AP-KA 65

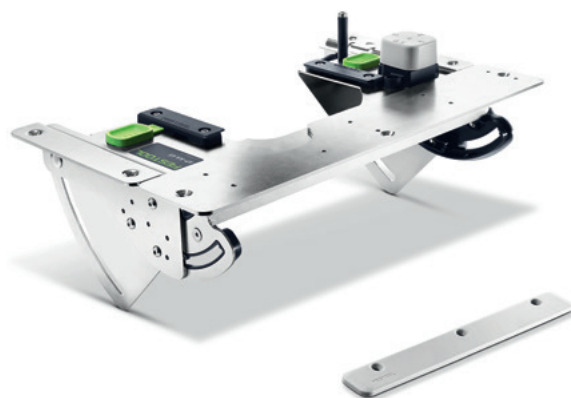

AP-KA 65



Stacionárne lepenie.

Stacionárne práce s CONTURO. Žiaden problém. Pomocou adaptérovej dosky AP-KA 65. Umožňuje nielen hranovanie rovných hrán a zaoblení, ale aj šikmých hrán s uhlami 90° – 45°.

Stacionárne hranovanie s otáčaním

- ▶ Na stacionárne použitie olepovača hrán
- ▶ Montáž adaptérovej dosky do svojpomocne zhotoveného rámu stola alebo do na to určenej dierovanej dosky MFT
- ▶ Na malé série, rovné hrany, prvky voľného tvaru a olepovanie skosených hrán, uhol 0 – 47°

Technické parametre

rozmery dĺžka x šírka (mm)	254 x 420
min. montážna výška (mm)	150
oblasť otáčania (°)	0 – 47

Rozsah dodávky	Cena €*	Obj. č.
AP-KA 65 vstavaná doska pre olepovač hrán, kompletná, s 15 klznými vedeniami, prídavný valec, v kartónovom obale	326,10 391,32	500175
GP-MFT/3 KA65 15x balenie pre samoobslužný predaj	20,70 24,84	500367

* Odporúčaná predajná cena výrobcu. Ceny predajcov sa môžu líšiť.
Bez DPH.
S DPH.



MFT/3 CONTURO

1 stôl. 1 000 možností.

- ▶ Na stacionárne použitie olepovača hrán
- ▶ Klzné vedenie na bezpečné vedenie obrobku
- ▶ Umožňuje otočenie stroja (0 – 47°) v stole, a tým horizontálne podloženie obrobku pri hranovaní – na komfortné a bezpečné vedenie aj veľkých objektov



Technické parametre

rozмеры stola (mm)	1.157 x 773
pracovná výška (mm)	900
olepovač hrán otočný (°)	47
hmotnosť (kg)	29

Rozsah dodávky	Cena €*	Obj. č.
MFT/3 Conturo	767,60	500869
adaptérová doska AP-KA 65, priečna vzpera QT-MFT/3, v kartónovom obale	921,12	

Stacionárna jednotka na olepovanie hrán.

Hranovanie aj stacionárnym spôsobom? Áno, s MFT/3 CONTURO – špeciálnym multifunkčným stolom pre CONTURO KA 65. Jednoducho vložte olepovač hrán nad adaptérovú dosku do multifunkčného stola MFT/3 CONTURO. Dajú sa tak opracovať nielen rovné hrany a zaoblenia, ale aj šikmé hrany. CONTURO KA 65 sa dá kvôli tomu otáčať v stacionárnej jednotke v rozsahu 90° – 45°.

* Odporúčaná predajná cena výrobcu. Ceny predajcov sa môžu líšiť.
Bez DPH.
S DPH.

System Festool.

CONTURO ako základ perfektnej hrany prevezme proces lepenia. Okolité systém zase všetky ďalšie kroky. Od nanosenia lepidla, pritlačenia na hranu, skrátenia až po vyhladenie a leštenie – systém Festool umožní všetko v rovnako profesionálnej a čistej kvalite tak, ako to doteraz dokázali len stacionárne stroje.



Hranovanie

Príslušenstvo a spotrebný materiál

Systemové príslušenstvo

294



Hranovanie

Systémové príslušenstvo



CONTURO KA 65

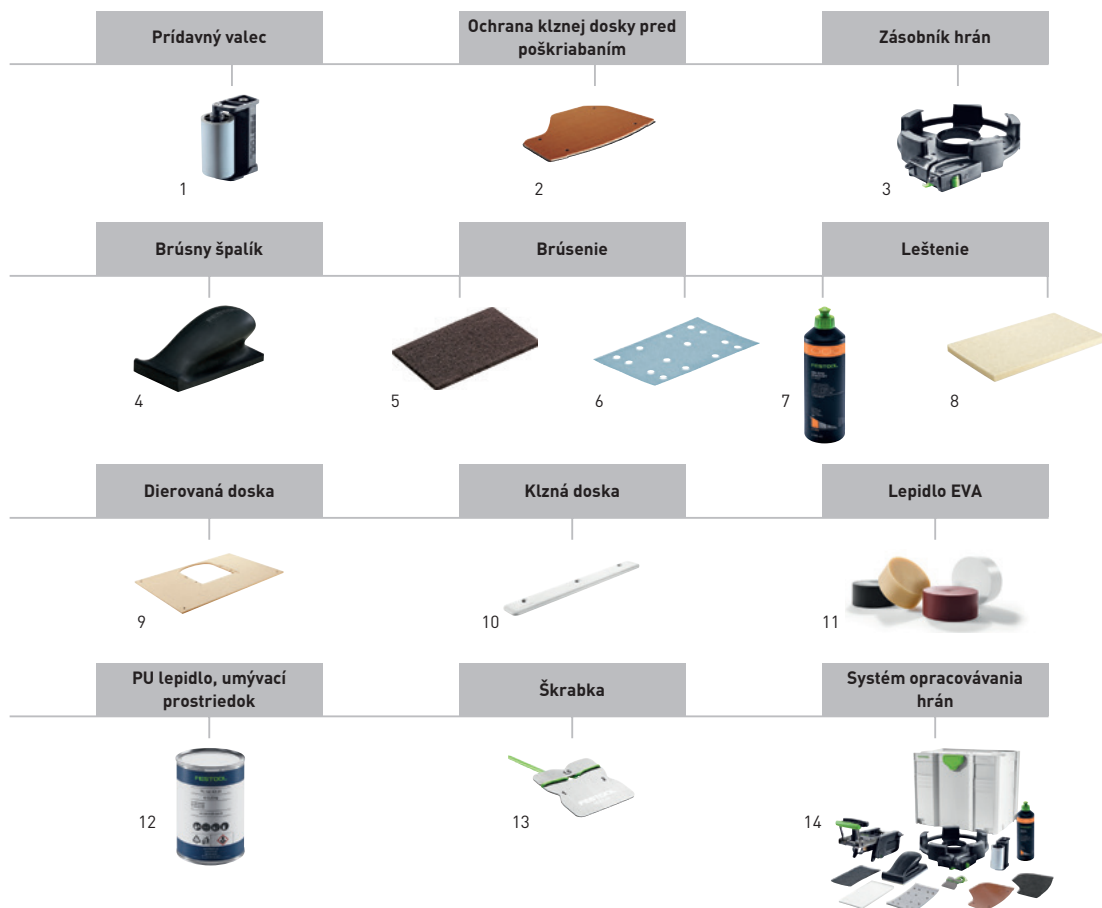

Príslušenstvo pre olepovač hrán CONTURO KA 65

Označenie	Opis	Cena €*	Obj. č.
1 Prídavný valec ZR-KA 65	pre KA 65, na hranovanie úzkych polomerov a tvarovaných dielcov, poskytuje navyše bod pritlačenia pri lepení hrany, aby bol zabezpečený silnejší pritlak na hranu dosky, výška kotúča 65 mm, balenie pre samoobslužný predaj	60,30	499480
		72,36	
2 Ochrana pred poškrábaním LAS-STF-KA 65	pre KA 65, na použitie olepovača hrán na citlivých alebo vysoko lesklých povrchoch, 4 x upevňovacie skrutky, 3 x plsti, balenie pre samoobslužný predaj	29,10	499892
		34,92	
Náhradná plsť EF-LAS-STF-KA 65 10x	na ochranu proti poškrábaniu LAS-STF-KA 65, na použitie olepovača hrán na citlivých alebo vysoko lesklých povrchoch, obsah balenia 10 ks., balenie pre samoobslužný predaj	24,70	499893
		29,64	
3 Zásobník hrán KSP-KA 65	pre KA 65, na bezpečné privádzanie citlivých a tenkých hrán k olepovaču hrán KA 65, bezpečné privádzanie dlhých hrán bez poškodenia alebo znečistenia, možná dĺžka hrany až 8 m (pri hrúbke hrany 2 mm), max. výška hrany 45 mm, max. hrúbka hrany 2 mm, v kartónovom obale	50,50	499479
		60,60	
4 Brúsny špalík HSK 80x133 H	tvrdá, na upevnenie brúsneho pásu StickFix 80 x 133 mm, balenie pre samoobslužný predaj	22,50	495967
		27,00	
5 Brúsny pruh STF 80x130/0 S800 VL/5	obsah balenia 5 ks., zrnitosť 800, balenie pre samoobslužný predaj	8,60	483582
		10,32	
6 Brúsny pruh STF 80x133 P220 GR/100	obsah balenia 100 ks., zrnitosť P220, v kartónovom obale	42,40	497123
		50,88	
Brúsny pruh STF 80x133 P240 GR/100	obsah balenia 100 ks., zrnitosť P240, v kartónovom obale	42,40	497124
		50,88	
Brúsny pruh STF 80x133 P280 GR/100	obsah balenia 100 ks., zrnitosť P280, v kartónovom obale	42,40	497204
		50,88	
Brúsny pruh STF 80x133 P320 GR/100	obsah balenia 100 ks., zrnitosť P320, v kartónovom obale	42,40	497125
		50,88	
7 Leštiaci prostriedok MPA 5010 OR/0,5L	brúsna politúra 1-Step Speed Cut, perfektné v spojení s návlekom z zahŕňaciny alebo leštiacou špongiou (ORANŽOVOU), bez silikónu, na báze vody, obsah fľaše 500 ml, v plastovej fľaši	29,50	202048
		35,40	
		59,00 / 1 l 70,80 / 1 l	
8 Leštiaca plsť PF-STF 80x133 STF H/5	pre doštičku na ručné brúsenie HSK 80 x 133, rozmery dĺžka x šírka 80 x 133 mm, obsah balenia 5 ks., balenie pre samoobslužný predaj	15,00	499894
		18,00	

Príslušenstvo pre olepovač hrán CONTURO KA 65

Označenie	Opis	Cena €*	Obj. č.	
9	Dierovaná doska LP-KA65 MFT/3	pre KA 65, v kombinácii s adaptérovou doskou AP-KA 65 umožňuje otočenie stroja (0 – 47°) v stole, a tým horizontálne podloženie obrobku pri hranovaní – na komfortné a bezpečné vedenie aj veľkých objektov, rozmery dĺžka x šírka 1.102 x 718 mm, v kartónovom obale	136,90 164,28	500366
10	Klzná doska GP-MFT/3 KA65 15x	pre KA 65, náhradné alebo rozširujúce klzné dosky na stacionárne použitie olepovača hrán s adaptérovou doskou AP-KA 65 v MFT (s dierovanou doskou KA 65; obj. č. 500366) alebo vstavané vo vlastnom pracovnom stole, obsah balenia 15 ks., rozmery [D x Š x V] 255 x 31 x 6 mm, balenie pre samoobslužný predaj	20,70 24,84	500367
11	Lepidlo, prírodné EVA nat 48X-KA 65	pre KA 65, Lepidlo EVA bez plniva, prírodný odtieň vhodný pre všetky dekory, univerzálne lepidlo EVA s vysokým bodom tavenia, Vysoká teplota zmäknutia cca 90°C, preto vhodné aj na použitie na predmety s vyššou tepelnou stálosťou -10°C – + 75°C, 48 kusov lepidla EVA, prírodné, chemická báza: lepidlo, živica, priemer lepidla 63 mm, výška lepidla 26 mm, teplota spracovania 190°C, odolnosť voči vlhkosti podľa D1, v kartónovom obale	105,10 126,12	499812
	Lepidlo, biele EVA wht 48X-KA 65	pre KA 65, Lepidlo EVA bez plniva, perfektná kvalita škár na bielych dekoroch, univerzálne lepidlo EVA s vysokým bodom tavenia, Vysoká teplota zmäknutia cca 90°C, preto vhodné aj na použitie na predmety s vyššou tepelnou stálosťou -10°C – + 75°C, 48 kusov lepidla EVA, biele, chemická báza: lepidlo, živica, priemer lepidla 63 mm, výška lepidla 26 mm, teplota spracovania 190°C, odolnosť voči vlhkosti podľa D1, v kartónovom obale	105,10 126,12	499813
	Lepidlo EVA hnedé EVA brn 48x-KA 65	pre KA 65, Lepidlo EVA bez plniva, perfektná kvalita škár na hnedých dekoroch, univerzálne lepidlo EVA s vysokým bodom tavenia, Vysoká teplota zmäknutia cca 90°C, preto vhodné aj na použitie na predmety s vyššou tepelnou stálosťou -10°C – + 75°C, 48 kusov lepidla EVA, hnedé, chemická báza: lepidlo, živica, priemer lepidla 63 mm, výška lepidla 26 mm, teplota spracovania 190°C, odolnosť voči vlhkosti podľa D1, v kartónovom obale	105,10 126,12	200059
	Lepidlo EVA, čierne EVA blk 48x-KA 65	pre KA 65, Lepidlo EVA bez plniva, perfektná kvalita škár na čiernych dekoroch, univerzálne lepidlo EVA s vysokým bodom tavenia, Vysoká teplota zmäknutia cca 90°C, preto vhodné aj na použitie na predmety s vyššou tepelnou stálosťou -10°C – + 75°C, 48 kusov lepidla EVA, čierne, chemická báza: lepidlo, živica, priemer lepidla 63 mm, výška lepidla 26 mm, teplota spracovania 190°C, odolnosť voči vlhkosti podľa D1, v kartónovom obale	105,10 126,12	200060
12	PU lepidlo, prírodné PU nat 4x-KA 65	pre KA 65, pozor: po skončení práce použite umývací prostriedok na čistenie náradia (umývací prostriedok PU spm 4x-KA 65, číslo výrobku 200062), skladovateľnosť max. 12 mesiacov, lepidlo má vysokú počítačnú pevnosť, vynikajúcu elasticitu za studena, ako aj dobrú odolnosť voči rozpúšťadlám, prírodný farebný odtieň, 4 kusy PU lepidla vo vzduchotesných nádobách à 200 g, chemická báza: polyuretánové lepidlo, Pozor! Tu ponúkané polyuretánové lepidlo obsahuje o- <i>p</i> -isokyanátobenzyl]fenylisokyanát difenylmethan-2,4'-diisokyanát, preto je lepidlo označené vetou R40 „Možnosť karcinogénneho účinku“. Na základe nariadenia o zakázaných látkach [ChemVerbotsV] sme povinní vás upozorniť na nebezpečné látky v našom polyuretánovom lepidle N° 200056. Kúpou polyuretánového lepidla potvrdzujete, že ste pľnoletý, že PU penu budete primerane používať a kožu, oči a sliznice si budete chrániť pred priamym kontaktom, napr. ochrannými okuliarmi, ochranou dýchacích ciest/maskou, jednorazovými rukavicami. Sme zaškolení a preskúšaní podľa § 5 ChemVerbotsV., 4 kusy PU lepidla à 200 g vo vzduchotesných nádobách, priemer lepidla 63 mm, výška lepidla 42 mm, teplota spracovania 140°C, teplotná odolnosť -40°C – + 140°C, teplota zmäknutia 90°C, odolnosť voči vlhkosti podľa D3/D4, hmotnosť 0,8 kg, v kartónovom obale	57,70 69,24 72,13 / 1 kg 86,55 / 1 kg	200056
	Umývací prostriedok PU spm 4x-KA 65	pre KA 65, vyplachovacia vložka pre olepovačku hrán CONTURO KA 65 po použití PU lepidla, nevyhnutne potrebné použitie po spracovaní PU lepidla, aby sa zabránilo chemickej reakcii PU lepidla v náradí, skladovateľnosť max. 12 mesiacov, 4 plechovky umývacieho prostriedku à 140 g, 4 plechovky umývacieho prostriedku à 140 g, hmotnosť 0,56 kg, v kartónovom obale	47,00 56,40 83,93 / 1 kg 100,71 / 1 kg	200062
13	Škrabka ZK HW 45/45	hrubovanie posledných presahov po frézovaní hrany (plastové hrany) bez poškodenia povrchu obrobku, vyhladzovanie zárezov z noža, ktoré vznikli procesom frézovania (polomery R1; R1,5 a R2 mm), rozmery [D x Š x V] 45 x 45 x 1,2 mm, polomery 1/1,5/2 mm, balenie pre samoobslužný predaj	52,60 63,12	499749
14	Systém opracovávania hrán KB-KA 65 SYS	pre KA 65, zásobník hrán, 20x pás brúsneho papiera StickFix BR2 80x133 P320, prídavný valec, skracovacie náradie, HSK 80x133 H, škrabka, ochrana proti poškrabaniu s klznou pätkou s 3x plstennými podložkami, Leštiaca plst, Brúsne rúno StickFix S 800, leštiaci prostriedok MPA 5010, v kontajneri SYSTAINER SYS 4 T-LOC	403,70 484,44	500177



Vysávanie

Prehľad výrobkov a použitia	298
Kompaktné mobilné vysávače CLEANTEC CT 17, CTL SYS, CTL MINI, CTL MIDI	302
Mobilné vysávače CLEANTEC CT 26/36/48	306
Mobilné vysávače CLEANTEC AUTOCLEAN CT 26/36 AC HD	308
Špeciálny vysávač CLEANTEC CT 48 EC, CT 48 EC/B22, CTH 26/48	311
Príslušenstvo a spotrebný materiál	314
System Festool	

Vysávanie

Prehľad výrobkov a použitia

Kompaktné, ale napriek tomu veľké. Ľahké a napriek tomu výkonné. Či na stavbe alebo v dielni – mobilné vysávače Festool sú pripravené na každú výzvu.

Strana 302 — 303 — 304 — 305 — 306 — 306

CT 17

CTL SYS

CTL MINI

CTL MIDI

CTL 26/36

CTM 26/36



Spôsoby použitia

Kompaktné mobilné vysávače CLEANTEC

Mobilné vysávače CLEANTEC

Oblasť použitia

Montáž (malá prašnosť, veľký prach)

Dielňa, priemysel

Stavba, suchá stavba (veľká prašnosť, jemný prach)

Zóna 22

Použitie

Odsávanie z elektrického náradia

Odsávanie pneumatické náradie (LE varianty)

Čistiace práce

Trvalé nasadenie v priemyselnom prostredí

Špeciálne atribúty výbavy

Modulárne vybaviteľný s 2. zásuvkou/pneumatický modul

Automatické čistenie hlavného filtra AUTOCLEAN

Kombinácia s ASA/EAA

Typ prachu

Drevený prach

Minerálny, kremenný prach

Prach z hliníka, práškového laku a polyuretánu

Karcinogénny prach a azbest

Technické parametre

	CT 17	CTL SYS	CTL MINI	CTL MIDI	CTL 26/36	CTM 26/36
príkon (W)	400 – 1.200	1.000	400 – 1.200	400 – 1.200	350 – 1.200	350 – 1.200
max. objemový prietok (l/min)	3.700	3.000	3.700	3.700	3.900	3.900
max. podtlak (Pa)	24.000	20.000	24.000	24.000	24.000	24.000
max. objem nádoby/filtračného vrečka (l)	17/17	4,5/3,5	10/7,5	15/12,5	26/24 / 36/34	26/24 / 36/34
rozmery (D x Š x V) (mm)	445 x 380 x 485	396 x 296 x 270	430 x 330 x 422	430 x 330 x 470	630 x 365 x 540 630 x 365 x 596	630 x 365 x 540 630 x 365 x 596
hmotnosť (kg)	9,4	6,9	8,7	9,0	13,9 / 14,4	13,9 / 14,4



Mobilné vysávače CLEANTEC

Mobilné vysávače CLEANTEC AUTOCLEAN

Špeciálny vysávač CLEANTEC

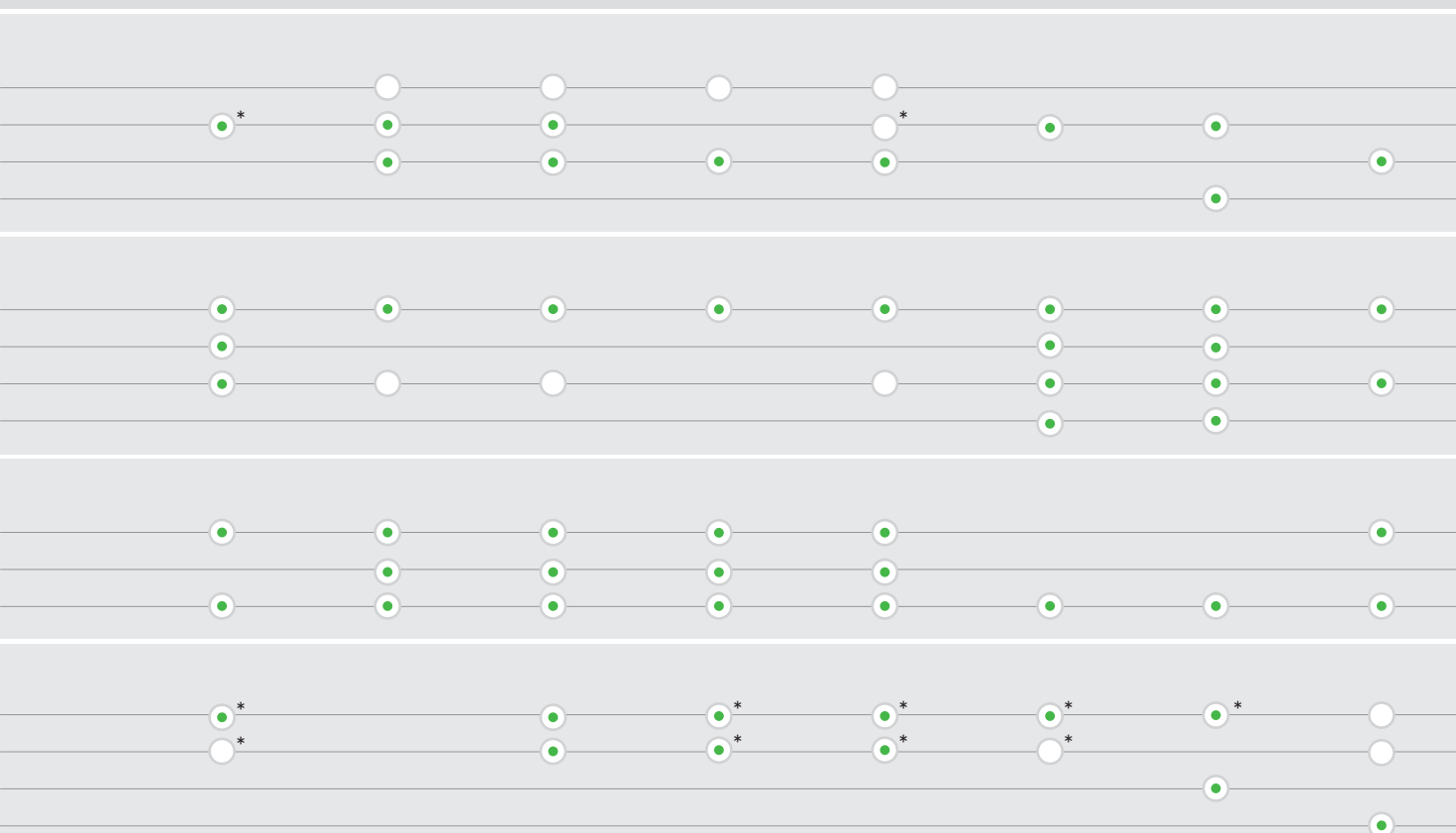

* len CTM

● veľmi vhodný

○ vhodný

	307	308 (CTL)	308 (CTM)	309	310	311	312	313
Power	350 – 1.200	350 – 1.200	350 – 1.200	350 – 1.200	350 – 1.200	150 – 1.100	150 – 1.100	350 – 1.000
Weight	3.900	3.900	3.900	3.900	3.900	3.400	3.400	3.900
Capacity	24.000	24.000	24.000	24.000	24.000	23.000	23.000	24.000
Dimensions (mm)	48/46	26/24 / 36/34 / 48/46	26/24 / 36/34 / 48/46	36/34	26/24 / 36/34	48/46	48/46	26/24 / 48/46
Dimensions (mm)	740 x 406 x 1.005	630 x 365 x 540 630 x 365 x 596 740 x 406 x 1.005	630 x 365 x 540 630 x 365 x 596 740 x 406 x 1.005	630 x 365 x 596	673 x 365 x 455 673 x 365 x 522	630 x 406 x 640	630 x 406 x 640	630 x 365 x 540 740 x 406 x 1.005
Width	18,8	14,7 / 15,2 / 19,6	14,7 / 15,2 / 19,6	15,2	14,5 / 15,2	17,9	18,6	13,9 / 18,8

Vysávanie

Naše odporúčanie: vsaďte na odsávanie prachu.

Naše naliehavé odporúčanie: pri odsávaní prachu vsaďte na správny vysávač.

Pri práci v prašnom prostredí, najmä pri práci s náradím, ktoré vytvára prach, ide predovšetkým o jedno: vaše zdravie! Pritom škodlivosť prachu závisí jednak od veľkosti prachových častíc a na druhej strane od množstva a času ich pôsobenia v pľúcach.

Zákerné na tom je, že – čím sú prachové častice menšie, tým hlbšie môžu vnikáť do pľúcneho tkaniva. Jemný prach výrazne viac zafažuje dýchacie cesty. A mnohé z nich sú dokonca zaradené ako mimoriadne.

Kryštalický oxid kremičitý sa napríklad považuje za pľúcny karcinogén. Preto pri manipulácii s minerálnym prachom, ktorý obsahuje kremičité zložky, zabezpečte čistý vzduch na dýchanie a pracujte s testovaným a schváleným odsávaním resp. bezpečnostným odsávačom.

Podrobné informácie, ako aj oznámenia a špeciálne zoznamy látok so stanovenými hodnotami AGW (medzné hodnoty pre pracovisko) vám poskytne vaše odborové združenie.



CTL MINI/MIDI
CTL 26/36/48/
48 EC

Špecialisti na prach s AGW
> 1 mg/m³.



CTM 26/36/48/
48 EC

Špecialisti na prach s AGW
≥ 0,1 mg/m³.
Na minerálny, kremenný prach
a drevený prach.



CTH 26/48

Špecialisti na prach s AGW
> 0,1 mg/m³.
Na karcinogénny a patogénny
prach, napr. azbest a plesne.



CTL 48 LE EC/B 22
CTM 48 LE EC/B 22

Špecialisti na odsávanie horľavého a výbušného prachu.

Kategórie prachu podľa EN 60335-2-69, príloha AA

	Vhodný	max. stupeň priepustnosti (skúška)	Likvidácia	Nebezpečenstvo kontaminácie
L (Low)	- prach s AGW > 1 mg/m ³	1% (materiál filtra)		
M (Medium)	- prach s AGW ≥ 0,1 mg/m ³ - minerálny prach - prach z dreva (aj buk/dub)	0,1% (celý prístroj vrátane skúšky čalúnnických klinčov)	s malým množstvom prachu	uzáver na transport
H (High)	- prach s AGW > 0,1 mg/m ³ - karcinogénny prach - prach s choroboplodnými zárodkami	0,005% (celý prístroj vrátane skúšky čalúnnických klinčov)	bez prachu	uzáver na transport

Také dôležité ako vzduch na dýchanie. 3 dobré dôvody pre prácu s odsávaním.

1. Najskôr začnime s najdôležitejším: vaším zdravím. Pretože mobilné vysávače zaručujú zachytenie až 99,995 % prachu, ktorý vzniká pri klasickom brúsení, rezaní alebo frézovaní. Inými slovami, čo sa inokedy dostane do pľúc, teraz sa zachytí priamo vo veľkoryso dimenzovanej záchytnej nádobe.
2. Pekný vedľajší efekt: mobilné vysávače potešia aj vašich zákazníkov. Pracovisko, ktoré je také čisté ako výsledky vašej práce. A to zanecháva nielen trvalý dojem, ale má vplyv aj na počet odporúčaní.
3. A v neposlednom rade: výrazne vyššia životnosť vášho elektrického náradia. Pretože aj tu platí: čo sa odsaje, nemôže sa usadiť v motore alebo na kontaktoch.

Využitie celého objemu

Premyslená geometria nádrže s presne prispôsobeným filtračným vreckom SELFCLEAN a priestorovo úsporným plochým filtrom dávajú spolu čistý objem, ktorý takmer zodpovedá hrubému objemu.



SYS-Dock

Jednoduchý transport, väčší poriadok a nekonečne flexibilný. SYS-Dock na bezpečné pripojenie jednotiek SYSTAINER, SORTAINER a SYS-ToolBox.



Zásobník na hadicu

Integrovaný box na hadicu robí prebytočnými obťažujúce vonkajšie háky a chráni hadicu a sieťový kábel pred poškodením. Sacia hadica „zaparkovaná v depe“ zaručuje kompaktný a čistý transport.



Technológia AUTOCLEAN

Menšie nároky na čistenie pri konštantnom sacom výkone. Automatické čistenie AUTOCLEAN nahrádza manuálne čistenie hlavného filtra. Intervaly čistenia možno definovať plynulo a individuálne a tým sa zaručuje rovnomerne vysoká sacia sila.



Vyskúšajte náš systém

Mobilné vysávače Festool sú integrovanou súčasťou systémového myslenia a perfektne sú prispôbené na elektrické a pneumatické náradie Festool. Automaticky sa zapínajú spolu s uvedením náradia do prevádzky. Každý mobilný vysávač možno voliteľne rozšíriť o posuvný oblúk alebo odnímateľný držiak alebo v kombinácii s pracovným alebo nástrojovým centrom na mobilnú pracovnú stanicu.

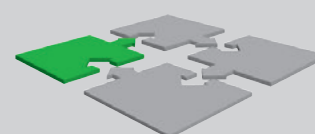

Vysávanie

Mobilný vysávač CLEANTEC CT 17



CLEANTEC CT 17



Čistá práca.

Ideálny na čistenie kancelárie, garáže, auta a stavby. Vhodný aj na vysávanie vody.

Špecialisti na čistiace práce.

- ▶ Maximálne využiteľný objem s filtračným vreckom – vďaka inováčnemu princípu
- ▶ Vysoký sací výkon a objemový tok dosahovaný jednostupňovou výkonnou turbínou
- ▶ Funkcia vyfukovania s uzáverom na zadnej strane krytu
- ▶ Elektronická kontrola hladiny na vysávanie kvapalín

Technické parametre

príkion (W)	400 – 1.200
prietok max. (l/min)	3.700
podtlak max. (Pa)	24.000
povrch filtra (cm ²)	4.600
sieťový prípojný kábel (m)	5,5
max. objem nádoby/filtračného vrecka (l)	17/17
rozmery (D x Š x V) (mm)	445 x 380 x 485
výkonové zaťaženie prístrojovej zásuvky max. (W)	2.400
hmotnosť (kg)	9,4



= Elektronický

Rozsah dodávky

Cena €*

Obj. č.

filtračné vrecko s dvojitými stenami, sacia hadica Ø 27 mm x 3,5 m s otočnými pripájacími nadstavcami, v kartónovom obale

CT 17 E	253,00 303,60	767992
CT 17 E-Set BA	299,00	768943
čistiaca súprava (na stavbu) D36 BA-RS	358,80	
CT 17 E-Set BU	299,00	768944
čistiaca súprava D36 BU-RS	358,80	

* Odporúčaná predajná cena výrobcu. Ceny predajcov sa môžu líšiť.
Bez DPH.
S DPH.

Systémové príslušenstvo od strany 316





CTL SYS

Vysávač vo formáte pre Systainer.

- ▶ Extrémne malý, ľahký a kompaktný vo formáte vhodnom pre Systainer pre maximálnu mobilitu
- ▶ Komfortné prenášanie či už s rukoväťou alebo popruhom na plece
- ▶ Vďaka integrovanému priestoru na hadicu, kábel a dýzy je vždy všetko pokope
- ▶ S T-LOC sa dá spojiť so systémom Systainer pre optimálnu organizáciu pracoviska

Technické parametre

príkon (W)	1.000
prietok max. (l/min)	3.000
podtlak max. (Pa)	20.000
povrch filtra (cm ²)	5.357
sieťová šnúra s gumenou izoláciou (m)	5
max. objem nádoby/filtračného vrečka (l)	4,5/3,5
rozmery (D x Š x V) (mm)	396 x 296 x 270
výkonové zaťaženie prístrojovej zásuvky max. (W)	1.200
hmotnosť (kg)	6,9



AS = Elektronický

Rozsah dodávky	Cena €* 318,00	Obj. č. 584173
CTL SYS filtračné vrečko (vložené), odsávací hadica Ø 27 x 3 m AS s kolenom na strane vysávača, držiak na hadicu, Sys-Dock s funkciou T-LOC, hubica na čalúnenie D 36 PD, štrbinová dýza D 36 FD-150, ramenný popruh SYS-CT, v kartónovom obale	381,60	

* Odporúčaná predajná cena výrobcu. Ceny predajcov sa môžu líšiť.
Bez DPH.
S DPH.

Systémové príslušenstvo od strany 316



SYSTAINER od strany 406

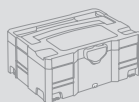

09

Ešte nikdy nebol menší.

Ideálny vysávač na rýchle a mobilné použitie pri montáži a servisných prácach malého rozsahu: veľmi kompaktný, ľahký, tichý a dá sa spojiť v systéme Systainer. Vysávač vo formáte pre Systainer sa vynikajúco hodí na čistiace práce s malým objemom prachu a nečistôt. Na prach triedy L.

Vysávanie

Mobilný vysávač CLEANTEC CTL MINI



CLEANTEC CTL MINI



Ideálne na cesty.

Vďaka nízkej hmotnosti a kompaktným rozmerom sa dá CTL MINI ľahko prepravovať a je tak prvou voľbou pri montážnych prácach. Kompaktný vysávač na vysávanie nasucho a namokro je vhodný na čistiace práce s malým až stredne veľkým objemom nečistôt. Na prach kategórie prachu L.

Malý vysávač na montáž s objemom nádoby 10 l.

- ▶ Veľmi ľahké a kompaktné, na jednoduchú prepravu
- ▶ Väčší poriadok s miestom na hadicu, na bezpečné upevnenie hadice a kábla
- ▶ Veľký sací výkon vďaka kompaktnej vysokovýkonnej turbíne a kónicky tvarovanej sacej hadici
- ▶ SYSTAINERY budú so zariadením Sys-Dock pripevnené bleskovo

Technické parametre

príkion (W)	400 – 1.200
prietok max. (l/min)	3.700
podtlak max. (Pa)	24.000
povrch filtra (cm ²)	5.000
sieťová šnúra s gumenou izoláciou (m)	7,5
max. objem nádoby/filtračného vrečka (l)	10/7,5
rozmery (D x Š x V) (mm)	430 x 330 x 422
výkonové zaťaženie prístrojovej zásuvky max. (W)	2.400
hmotnosť (kg)	8,7



= Elektronický

Rozsah dodávky

	Cena €*	Obj. č.
CTL MINI	371,00	584150
filtračné vrečko (vložené), sacia hadica Ø 27/32 x 3,5 m AS s otočným kolenom na strane vysávača, držiak na hadicu, Sys-Dock s funkciou T-LOC, v kartónovom obale	445,20	

* Odporúčaná predajná cena výrobcu. Ceny predajcov sa môžu líšiť.
Bez DPH.
S DPH.

Systémové príslušenstvo od strany 316





CLEANTEC CTL MIDI

Kompaktný vysávač na montáž s objemom nádoby 15 l.

- ▶ Veľmi ľahké a kompaktné, na jednoduchú prepravu
- ▶ Väčší poriadok s miestom na hadicu, na bezpečné upevnenie hadice a kábla
- ▶ Veľký sací výkon vďaka kompaktnej vysokovýkonnej turbíne a kónicky tvarovanej sacjej hadici
- ▶ SYSTAINERY budú so zariadením Sys-Dock pripevnené bleskovo

Technické parametre

príkion (W)	400 – 1.200
prietok max. (l/min)	3.700
podtlak max. (Pa)	24.000
povrch filtra (cm ²)	5.000
sieťová šnúra s gumenou izoláciou (m)	7,5
max. objem nádoby/filtračného vrečka (l)	15/12,5
rozmery (D x Š x V) (mm)	430 x 330 x 470
výkonové zaťaženie prístrojovej zásuvky max. (W)	2.400
hmotnosť (kg)	9



■ = Elektronický

Rozsah dodávky

Rozsah dodávky	Cena €*	Obj. č.
CTL MIDI	404,00	584159
filtračné vrečko (vložené), sacia hadica Ø 27/32 x 3,5 m AS s otočným kolenom na strane vysávača, držiak na hadicu, Sys-Dock s funkciou T-LOC, v kartónovom obale	484,80	



09

Navonok malý, vlastnosťami veľký.

CTL MIDI je ideálnym sprievodcom pri montážnych a renovačných prácach. Kompaktný vysávač na vysávanie nasucho a namokro s objemom nádoby 15 l je vhodný na čistiace práce s malým až stredne veľkým objemom prachu a nečistôt. Na prach kategórie prachu L.

* Odporúčaná predajná cena výrobcu. Ceny predajcov sa môžu líšiť.
Bez DPH.
S DPH.

Systémové príslušenstvo od strany 316



Vysávanie

Mobilné vysávače CLEANTEC CT 26 / CT 36



product
design
award

2009

CLEANTEC CT 26 / CT 36



Všestranný pomocník s perfektnou veľkosťou.

Kompaktný, ale napriek tomu veľký. Lhký, ale napriek tomu výkonný. Či na stavenisku alebo v dielni – svojou vycibrenou geometriou nádrže poskytuje CLEANTEC CT 26/36 veľký objem pri malých rozmeroch.

Skutočná veľkosť prichádza zvnútra.

- ▶ Optimálne využitie objemu nádrže – hrubý objem zodpovedá čistému objemu
- ▶ Pre každú požiadavku: individuálne vybaviteľný s doplnkovou zásuvkou alebo pneumatickým modulom
- ▶ Stále vysoký sací výkon, vďaka kompaktnej vysokovýkonnej turbíne
- ▶ Antistatická funkcia proti vzniku statického náboja pri práci

Technické parametre

	CT 26	CT 36
príkon (W)	350 – 1.200	350 – 1.200
prietok max. (l/min)	3.900	3.900
podtlak max. (Pa)	24.000	24.000
povrch filtra (cm ²)	6.318	6.318
sieťová šnúra s gumenou izoláciou (m)	7,5	7,5
max. objem nádoby/filtračného vrečka (l)	26/24	36/34
rozmery (D x Š x V) (mm)	630 x 365 x 540	630 x 365 x 596
výkonové zaťaženie prístrojovej zásuvky max. (W)	2.400	2.400
hmotnosť (kg)	13,9	14,4



■ = Elektronický

Rozsah dodávky

filtračné vrečko SELFCLEAN, odsávací hadica Ø 27 x 3,5 m, AS, držiak na hadicu, navíjanie kábla, v kartónovom obale

	Cena €*	Obj. č.
CTL 26 E	553,00	583490
Sys-Dock s funkciou T-LOC	663,60	
CTL 26 E SD	593,00	584049
Sys-Dock s funkciou T-LOC, s 2. zásuvkou s trvalým prúdom	711,60	
CTL 26 E SD E/A	593,00	584050
Sys-Dock s funkciou T-LOC, s 2. zásuvkou a so zapínačou/vypínačou automatikou	711,60	
CTL 36 E	671,00	583491
Sys-Dock s funkciou T-LOC	805,20	
CTL 36 E LE	855,00	583846
pneumatický modul, Sys-Dock s funkciou T-LOC	1.026,00	
CTM 26 E	742,00	583848
uzavieracie veko pre nasávací nátrubok, Sys-Dock	890,40	
CTM 36 E	855,00	584000
uzavieracie veko pre nasávací nátrubok, Sys-Dock	1.026,00	
CTM 36 E LE	1.035,00	584002
uzavieracie veko pre nasávací nátrubok, Sys-Dock, pneumatický modul	1.242,00	

* Odporúčaná predajná cena výrobcu. Ceny predajcov sa môžu líšiť.
Bez DPH.
S DPH.

Systémové príslušenstvo od strany 316



Workcenter WCR 1000 od strany 389

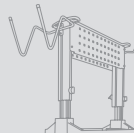



2013

CLEANTEC CT 48



Je v nich viac.

- ▶ Veľký priestor pre zhromažďovanie prachu pre veľké množstvo prachu a veľké triesky
- ▶ Stále vysoký sací výkon, vďaka kompaktnej vysokovýkonnej turbíne
- ▶ Antistatická funkcia proti vzniku statického náboja pri práci
- ▶ Pre každú požiadavku: individuálne vybaviteľný s doplnkovou zásuvkou alebo pneumatickým modulom

Technické parametre

príkon (W)	350 – 1.200
prietok max. (l/min)	3.900
podtlak max. (Pa)	24.000
povrch filtra (cm ²)	6.318
sieťová šnúra s gumenou izoláciou (m)	7,5
max. objem nádoby/filtračného vrečka (l)	48/46
rozmery (D x Š x V) (mm)	740 x 406 x 1.005
výkonové zafarbenie prístrojovej zásuvky max. (W)	2.400
hmotnosť (kg)	18,8



AS = Elektronický

Rozsah dodávky	Cena €*	Obj. č.
filtračné vrečko SELFCLEAN, odsávací hadica Ø 27 x 3,5 m, AS, držiak na hadicu, Sys-Dock, navíjanie kábla, zásuvný oblúk, v kartónovom obale		
CTL 48 E	771,00 925,20	584070
CTM 48 E	946,00 1.135,20	584080
uzavieracie veko pre nasávací nátrubok		

Pre použitie v dielni.

Vďaka objemu nádoby 48 litrov je model CT 48 ideálny do dielne a na vysávanie veľkého množstva prachu. Ako CTL a CTM je vhodný na prach triedy L a M.

* Odporúčaná predajná cena výrobcu. Ceny predajcov sa môžu líšiť.
Bez DPH.
S DPH.

Systémové príslušenstvo
od strany 316



Workcenter WCR 1000
od strany 389

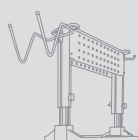

CT odsávacie rameno
od strany 324



Vysávanie

Mobilné vysávače CLEANTEC CT 26 AC /
CT 36 AC / CT 48 AC



product
design
award

2009

CLEANTEC CT 26 AC / 36 AC / 48 AC



Voľný filter. Úplne automaticky.

- ▶ Automatické čistenie hlavného filtra AUTOCLEAN s plynulo nastaviteľnými intervalmi čistenia
- ▶ Ešte výkonnejšie čistenie s uzatváracím posúvačom ComfortClean (príslušenstvo)
- ▶ Stále vysoký sací výkon, vďaka kompaktnej vysokovýkonnej turbíne
- ▶ Antistatická funkcia proti vzniku statického náboja pri práci

Technické parametre	CT 26 AC	CT 36 AC	CT 48 AC
príkion (W)	350 – 1.200	350 – 1.200	350 – 1.200
prietok max. (l/min)	3.900	3.900	3.900
podtlak max. (Pa)	24.000	24.000	24.000
povrch filtra (cm ²)	6.318	6.318	6.318
sieťová šnúra s gumenou izoláciou (m)	7,5	7,5	7,5
max. objem nádoby/filtračného vrečka (l)	26/24	36/34	48/46
rozmery (D x Š x V) (mm)	630 x 365 x 540	630 x 365 x 596	740 x 406 x 1.005
výkonové zaťaženie prístrojovej zásuvky max. (W)	2.400	2.400	2.400
hmotnosť (kg)	14,7	15,2	19,6



☐ = Elektronický

Zbraň proti upchatým filtrom.

Máme niečo proti upchatým filtrom: nový CLEANTEC AC. Jeho automatické čistenie filtra udržiava filter voľný a sací výkon je konštantne vysoký. Kedykoľvek sa dá spustiť okamžité čistenie.

Rozsah dodávky	Cena €*	Obj. č.
hlavný filter High Performance, držiak na hadicu, filtračné vrečko SELF-CLEAN, odpadové vrečko, odsávací hadica Ø 27 x 3,5 m, AS, navíjanie kábla, v kartónovom obale		
CTL 26 E AC	652,00	584017
Sys-Dock s funkciou T-LOC	782,40	
CTM 26 E AC	836,00	584032
uzavieracie veko pre nasávací nátrubok, Sys-Dock	1.003,20	
CTL 36 E AC	770,00	584025
Sys-Dock s funkciou T-LOC	924,00	
CTM 36 E AC	948,00	584035
uzavieracie veko pre nasávací nátrubok, Sys-Dock	1.137,60	
CTL 48 E AC	865,00	584085
Sys-Dock, zásuvný oblúk	1.038,00	
CTM 48 E AC	1.041,00	584095
uzavieracie veko pre nasávací nátrubok, Sys-Dock, zásuvný oblúk	1.249,20	

* Odporúčaná predajná cena výrobcu. Ceny predajcov sa môžu líšiť.
Bez DPH.
S DPH.

Systémové príslušenstvo od strany 316



Workcenter WCR 1000 od strany 389

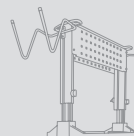



CLEANTEC CT 36 AC PLANEX

Ideálny na používanie na suchých stavbách.

- ▶ Perfektný mobilný vysávač pre brúsku s dlhým krkom PLANEX
- ▶ Automatické čistenie hlavného filtra AUTOCLEAN s plynulo nastaviteľnými intervalmi čistenia
- ▶ Stále vysoký sací výkon, vďaka kompaktnej vysokovýkonnej turbíne
- ▶ Antistatická funkcia proti vzniku statického náboja pri práci

Technické parametre

príkion (W)	350 – 1.200
prietok max. (l/min)	3.900
podtlak max. (Pa)	24.000
povrch filtra (cm ²)	6.318
sieťová šnúra s gumenou izoláciou (m)	7,5
max. objem nádoby/filtračného vrečka (l)	36/34
rozmery (D x Š x V) (mm)	630 x 365 x 596
výkonové zaťaženie prístrojovej zásuvky max. (W)	2.400
hmotnosť (kg)	15,2



☐ = Elektronický

Rozsah dodávky

hlavný filter High Performance, filtračné vrečko SELF-CLEAN, navíjanie kábla, odpadové vrečko, odsávací hadica odolná proti zlomeniu D36x3,5-AS/LHS 225, posuvný uzáver ComfortClean, držiak na hadicu, držiak nástrojov PLANEX, v kartónovom obale

	Cena €*	Obj. č.
CTL 36 E AC-PLANEX	817,00 980,40	584116
CTM 36 E AC-PLANEX	994,00 1.192,80	584059

* Odporúčaná predajná cena výrobcu. Ceny predajcov sa môžu líšiť.
Bez DPH.
S DPH.

Systémové príslušenstvo od strany 316



PLANEX LHS 225 od strany 92



09

Náš príspevok pre skrátenie pracovného času.

Čím rýchlejšie pracuje brúska, tým výkonnejší musí byť mobilný vysávač. Výkonný CT 36 AC PLANEX je presne prispôsobený na extrémny úber brúsky s dlhým krkom PLANEX. S držiakom náradia, hadicou odolnou voči zalomeniu a sériovým posuvným uzáverom ComfortClean pre ešte účinnejšie čistenie filtra. Výsledok: perfektné výsledky pri vysokej rýchlosti.

Vysávanie

Mobilný vysávač CLEANTEC CT 26 AC HD/CT 36 AC HD

CLEANTEC CT 26 AC HD / 36 AC HD



Vysávač na stavbu s automatickým čistením.

- ▶ Konštantne vysoký sací výkon vďaka automatickému čisteniu
- ▶ Extrémne odolná konštrukcia s veľkými kolieskami a oceľovou oskou pre použitie na stavbe
- ▶ Optimálne prispôsobené elektrickému náradíu, prostredníctvom zásuvky na náradie a zapínacej automatiky s oneskorením pri rozbehu a vypínaní, ako aj plynulou reguláciou sacej sily
- ▶ Veľká odkladacia a odstavná plocha pre elektrické náradie a Systainery

Technické parametre	CT 26 AC HD	CT 36 AC HD
príkion (W)	350 – 1.200	350 – 1.200
prietok max. (l/min)	3.900	3.900
podtlak max. (Pa)	24.000	24.000
povrch filtra (cm ²)	6.318	6.318
sieťová šnúra s gumenou izoláciou (m)	7,5	7,5
max. objem nádoby/filtračného vrečka (l)	26/24	36/34
rozmery (D x Š x V) (mm)	673 x 365 x 455	673 x 365 x 522
výkonové zataženie prístrojovej zásuvky max. (W)	2.400	2.400
hmotnosť (kg)	14,5	15,2



■ = Elektronický

Typ na vysoký úber.

Aj keď je skutočne veľa prachu, ako napr. pri práci so sanačnými frézami a diamantovými brúskami, CT 26/36 AC HD je vo svojom živle. Automatické čistenie filtra pravidelne preplachuje hlavný filter a postará sa o to, aby bol sací výkon konštantne vysoký.

Rozsah dodávky	Cena €*	Obj. č.
hlavný filter High Performance, filtračné vrečko SELF-CLEAN, odpadové vrečko, antistatická sacia hadica Ø 36/32 mm x 3,5 AS s otočnými pripájacími nadstavcami, posuvný uzáver ComfortClean, schránka na príslušenstvo, v kartónovom obale		
CTL 26 E AC HD	632,00 758,40	574865
CTL 36 E AC HD	750,00 900,00	584167
CTM 36 E AC HD	929,00 1.114,80	584171

* Odporúčaná predajná cena výrobcu. Ceny predajcov sa môžu líšiť.
Bez DPH.
S DPH.

Systémové príslušenstvo od strany 316



Renovačné frézy od strany 346

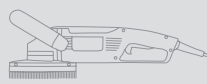



Bezkefkový motor EC-TEC pre dlhú životnosť a vysoký stupeň účinnosti



2013

CLEANTEC CT 48 EC

Vytvorený na zvládnutie trvalého používania v priemysle.

- ▶ Vytrvalo silný vďaka pohonu EC-TEC, s viacnásobne dlhšou životnosťou ako univerzálny motor
- ▶ S reguláciou sacieho výkonu, pružne nastaviteľnou na každú pracovnú situáciu
- ▶ Antistatická funkcia proti vzniku statického náboja pri práci
- ▶ S integrovanou prípojkou pre EAA a pneumatiké náradie

Technické parametre

príkion (W)	150 – 1.100
prietok max. (l/min)	3.400
podtlak max. (Pa)	23.000
povrch filtra (cm ²)	6.318
sieťová šnúra s gumenou izoláciou (m)	7,5
max. objem nádoby/filtračného vrečka (l)	48/46
rozmery (D x Š x V) (mm)	630 x 406 x 640
výkonové zaťaženie prístrojovej zásuvky max. (W)	2.400
hmotnosť (kg)	17,9



■ = Elektronický

Rozsah dodávky

filtračné vrečko SELFCLEAN, odsávací hadica Ø 27 x 3,5 m, AS, navíjanie kábla, pneumatiký modul, v kartónovom obale

	Cena €*	Obj. č.
CTL 48 E LE EC	1.475,00 1.770,00	584134
CTM 48 E LE EC	1.653,00 1.983,60	584132



09

Spoľahlivý. Trvanlivý. Silný.

Jeho doménou je trvalé použitie v náročných podmienkach – a jeho koncepcia pohonu EC-TEC zaručuje vyššiu spoľahlivosť a dlhšiu životnosť. Pre trvalý vysoký odsávací výkon pri obrábaní plastových, keramických, drevených a lakovaných povrchov.

* Odporúčaná predajná cena výrobcu. Ceny predajcov sa môžu líšiť.
Bez DPH.
S DPH.

Systémové príslušenstvo od strany 316



Workcenter WCR 1000 od strany 389

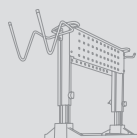

Prípojka energie/odsávania od strany 401

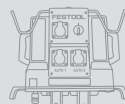

Vysávanie

Mobilný vysávač CLEANTEC CT 48 EC/B22



product
design award

2013

Bezkefkový motor EC-TEC
pre dlhú životnosť a vysoký
stupeň účinnosti



CLEANTEC CT 48 EC/B22



Pre maximálnu mieru bezpečnosti.

- ▶ Zodpovedá smernici ATEX 94/9/ES pre zónu 22 – spoľahlivo odstraňuje prach triedy výbušnosti St1, St2 a St3
- ▶ Vytrvalo silný vďaka pohonu EC-TEC, s viacnásobne dlhšou životnosťou ako univerzálny motor
- ▶ Antistatická funkcia proti vzniku statického náboja pri práci
- ▶ S integrovanou prípojkou pre EAA a pneumatické náradie

Technické parametre

príkion (W)	150 – 1.100
prietok max. (l/min)	3.400
podtlak max. (Pa)	23.000
povrch filtra (cm ²)	6.318
sieťová šnúra s gumenou izoláciou (m)	7,5
max. objem nádoby/filtračného vrečka (l)	48/46
rozmery (D x Š x V) (mm)	630 x 406 x 640
výkonové zataženie prístrojovej zásuvky max. (W)	2.400
hmotnosť (kg)	18,6



☐ = Elektronický

Na suchý a horľavý prach.

Špeciálny vysávač CT 48 EC/B22 s pohonom EC-TEC je pripravený na trvalé nasadenie. Robustná plastová ABS nádrž je vybavená dodatočnou ochranou proti plameňu a preto sa hodí na bezpečné odsávanie prachu z hliníka, papiera, hrdze a práškových lakov a dokonca aj plastov zosilnených sklenenými a uhlíkovými vláknami.

Rozsah dodávky	Cena €*	Obj. č.
filtračné vrečko SELFCLEAN, odsávací hadica Ø 27 x 3,5 m, AS, navíjanie kábľa, pneumatický modul, v kartónovom obale		
CTL 48 E LE EC/B22 R1	2.065,00 2.478,00	584131
CTM 48 E LE EC/B22 R1	2.241,00 2.689,20	584130

* Odporúčaná predajná cena výrobcu. Ceny predajcov sa môžu líšiť.
Bez DPH.
S DPH.

Systémové príslušenstvo od strany 316



Workcenter WCR 1000 od strany 389



Prípojka energie/odsávania od strany 401

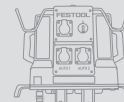



2013

CLEANTEC CTH 26 / CTH 48



Žiadna šanca pre nebezpečný prach.

- ▶ Schválenie pre triedu prachu H a prach z azbestu
- ▶ Bezpečné uzatvorenie – s dvojvrstvovým bezpečnostným filtračným vreckom
- ▶ Stále vysoký sací výkon, vďaka kompaktnej vysokovýkonnej turbíne
- ▶ S plynulou reguláciou sacieho výkonu a antistatickou funkciou

Technické parametre	CTH 26	CTH 48
príkon (W)	350 – 1.000	350 – 1.000
prietok max. (l/min)	3.900	3.900
podtlak max. (Pa)	24.000	24.000
povrch filtra (cm ²)	6.318	6.318
sieťová šnúra s gumenou izoláciou (m)	7,5	7,5
max. objem nádoby/filtračného vrečka (l)	26/24	48/46
rozmery (D x Š x V) (mm)	630 x 365 x 540	740 x 406 x 1.005
výkonové zaťaženie prístrojovej zásuvky max. (W)	2.400	2.400
hmotnosť (kg)	13,9	18,8



AS = Elektronický

Rozsah dodávky	Cena €*	Obj. č.
bezpečnostné filtračné vrecko, odsávacia hadica Ø 27 x 3,5 m, AS, držiak na hadicu, Sys-Dock, navíjanie kábla, v kartónovom obale		
CTH 26 E / a	861,00 1.033,20	584139
CTH 48 E / a zásuvný oblúk	1.066,00 1.279,20	584137

* Odporúčaná predajná cena výrobcu. Ceny predajcov sa môžu líšiť.
Bez DPH.
S DPH.

Systémové príslušenstvo od strany 316



Špecialista pre tvrdé prípady.

Azbest, plesne, prach z minerálnych vlákien, olovo, kadmium, nikel, chróman zinočnatý. Mnoho nebezpečenstiev – jeden protivník: špeciálny vysávač CTH Festool. Rakovinotvorný a choroboplodný prach nemá žiadnu šancu. S úroňou 99,995 % separácie filtra ani plesne, prach po sanácii azbestu alebo nebezpečný prach zo spracovania impregnovaného dreva nepredstavujú žiadne riziko pre zdravie.

System Festool.

Pretože je jednoducho lepšie, keď to skutočne sedí: preto sú všetky mobilné vysávače Festool vybavené integrovaným priečnikom na hadicu, Sys-Dockom na uloženie SYSTAINERa a mnohé modely aj modulárnou pripájacou jednotkou. Voliteľne ich možno rozširovať pomocou posuvného oblúka alebo odnímateľného držáka náradia. Okrem toho ste kompatibilní nielen so všetkým elektrickým a pneumatickým náradím Festool, ale vzájomne možno vymieňať aj početné príslušenstvo.



Vysávanie

Príslušenstvo a spotrebný materiál

Čistiace súpravy	316
Sacie hadice a hadicové spojky	317
Rúry a dýzy	322
Moduly a odsávacie ramená	324
Filtre a filtračné vrecká	325
Príslušenstvo CT a stlačený vzduch	330

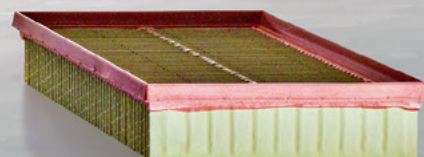

Vysávanie

Systémové príslušenstvo

Čistiace súpravy CLEANTEC

		Typ	Cena €*	Obj. č.
	Čistiaca súprava – hubice štrbinová hubica D 36 FD-210, hubica na čalúnenie D 36 PD, kefa v tvare štetca D 36 SP, balenie pre samoobslužný predaj	D 27 / D 36 D-RS	13,90 16,68	492392
	Čistiaca súprava – štandard zahnutá ručná rúra D 36 HR-K, predĺžovacie rúry D 36 VR-K, 4-dielna podlahová hubica D 36 BD270, štrbinová hubica D 36 FD-210, hubica na čalúnenie D 36 PD, v kartónovom obale	D 27 / D 36 S-RS	40,40 48,48	492389
	Čistiaca súprava – profi zahnutá ručná rúra D 36 HR-M, predĺžovacia trubica z ušľacht. ocele 3-dielna D 36 VR-M3x, koberecová hubica D 36 TD, štrbinová hubica D 36 FD-210, v kartónovom obale	D 27 / D 36 P-RS	81,60 97,92	492390
	Čistiaca súprava – kompaktná zahnutá ručná rúra D 36 HR-K, 4-dielna podlahová hubica D 36 BD270, predĺžovacie rúry D 36 VR-K, štrbinová hubica D 36 FD-210, hubica na čalúnenie D 36 PD, v kontajneri SYSTAINER SYS 1 T-LOC	D 27/D 36 K-RS-Plus	72,80 87,36	497697
	Čistiaca súprava – montáž Odsávací hadica D 36 antistatická, zahnutá ručná trubica D 36 HR-M, predĺžovacia trubica z ušľacht. ocele 3-dielna D 36 VR-M3x, koberecová hubica D 36 TD, štrbinová hubica D 36 FD-210, hubica na čalúnenie D 36 PD, kefa v tvare štetca D 36 SP, v kontajneri SYSTAINER SYS 5 T-LOC	D 36 HW-RS-Plus	220,10 264,12	497700
	Čistiaca súprava – dieľna Odsávací hadica D 36 antistatická, zahnutá ručná trubica D 36 HR-M, predĺžovacia trubica z ušľacht. ocele 3-dielna D 36 VR-M3x, podlahová hubica D 36 BD 370, v kontajneri SYSTAINER SYS 5 T-LOC	D 36 WB-RS-Plus	235,30 282,36	497701
	Čistiaca súprava – univerzálna sacia hadica D 36, podlahová hubica D 36 BD 300, zahnutá ručná rúra D 36 HR-K, predĺžovacie rúry D 36 VR-K, štrbinová hubica D 36 FD-210, kefa v tvare štetca D 36 SP, hubica na čalúnenie D 36 PD, v kontajneri SYSTAINER SYS 5 T-LOC	D 36 UNI-RS-Plus	144,50 173,40	497702
	Čistiaca súprava – hrubé nečistoty sacia hadica Ø 50 x 2,5 m, predĺžovacie trubice D 50 VR-K, podlahová hubica D 50 BD370, štvorcová hubica D 50 QD, sací štetec D 50 SP, štrbinová hubica D 50 FD, v kartónovom obale	D 50 GS-RS	110,00 132,00	454770
	Čistiaca súprava – renovácia zahnutá ručná trubica D 36 HR-M, predĺžovacia trubica z ušľacht. ocele 3-dielna D 36 VR-M3x, koberecová hubica D 36 TD, štrbinová hubica D 36 FD-210, hubica na čalúnenie D 36 PD, v kontajneri SYSTAINER SYS 2 T-LOC	D 36 RS-M-Plus	134,90 161,88	497698
	Čistiaca súprava – podlahy zahnutá ručná trubica D 36 HR-M, predĺžovacia trubica z ušľacht. ocele 3-dielna D 36 VR-M3x, podlahová hubica D 36 BD 370, v kontajneri SYSTAINER SYS 2 T-LOC	D 36 BD 370 RS-Plus	201,90 242,28	497699
	Čistiaca súprava Stavba pre všetky CT (okrem VCP 30 E) a VCP, súprava stavba, sacia hadica D 36/32 x 3 m, zahnutá ručná rúra D 36 HR-K, predĺžovacie rúry z ušľachtilej ocele, 2-dielne, 4-dielna podlahová hubica D 36 BD270, štrbinová hubica D 36 FD-210, kefa v tvare štetca D 36 SP, v kartónovom obale	D36 BA-RS	120,20 144,24	767985
	Čistiaca súprava Kancelárie pre všetky CT (okrem VCP 30 E) a VCP, súprava kancelária, sacia hadica D 36/32 x 3 m, zahnutá ručná rúra D 36 HR-K, predĺžovacie rúry z ušľachtilej ocele, 2-dielne, koberecová hubica D 36 TD, hubica na čalúnenie D 36 PD, štrbinová hubica D 36 FD-210, v kartónovom obale	D36 BU-RS	120,20 144,24	767987

Príslušenstvo mobilných vysávačov CT a odsávacích zariadení SR

Antistatická sacia hadica CLEANTEC





	Typ	Cena €* 122,70 147,24 35,06 / 1 m 42,07 / 1 m	Obj. č. 499742
 <p>Odsávacia hadica D 32/27 antistatická pre CTL MINI/MIDI, odolná voči teplotám do +70°C, s rohovou koncovkou proti krúteniu na sacej strane, od roku výr. 09/2013, zvodový odpor [DIN IEC 312] <1 mΩ/m, priemer 27/32 mm, dĺžka 3,5 m, v kartónovom obale</p>	D 32/27x3,5m-AS		
 <p>Odsávacia hadica D 27 antistatická odolná voči teplotám do +70°C, zvodový odpor [DIN IEC 312] <1 mΩ/m, priemer 27 mm, v kartónovom obale s dvomi koncovkami proti krúteniu hadice a spojovacou objímkou, dĺžka 3,5 m</p>	D 27x3,5m-AS	111,40 133,68 31,83 / 1 m 38,19 / 1 m	452878
<p>s dvomi koncovkami proti krúteniu hadice a spojovacou objímkou, dĺžka 5 m</p>	D 27x5m-AS	142,90 171,48 28,58 / 1 m 34,30 / 1 m	452880
 <p>pre CTL-SYS, s dvomi koncovkami proti krúteniu hadice a spojovacou objímkou, dĺžka 3 m</p>	D 27x3m-AS	92,90 111,48 30,97 / 1 m 37,16 / 1 m	500559
 <p>metrový tovar (bez koncovky proti krúteniu hadice a spojovacej objímky)</p>	D 27 MW-AS	32,20 38,64	452384
 <p>Odsávacia hadica D 36 antistatická odolná voči teplotám do +70°C, zvodový odpor [DIN IEC 312] <1 mΩ/m, v kartónovom obale s dvomi koncovkami proti krúteniu hadice a spojovacou objímkou, priemer 36 mm, dĺžka 3,5 m</p>	D 36x3,5m-AS	141,40 169,68 40,40 / 1 m 48,48 / 1 m	452882
 <p>s dvomi koncovkami proti krúteniu hadice a spojovacou objímkou, priemer 36 mm, dĺžka 5 m</p>	D 36x5m-AS	187,80 225,36 37,56 / 1 m 45,07 / 1 m	452884
 <p>s dvomi koncovkami proti krúteniu hadice a spojovacou objímkou, priemer 36 mm, dĺžka 7 m</p>	D 36x7m-AS	243,70 292,44 34,81 / 1 m 41,78 / 1 m	452886
 <p>pre brúsku s dlhým krkom PLANEX, vysoká flexibilita, sacia hadica odolná voči prelomeniu, priemer 36 mm, dĺžka 3,5 m</p>	D 36x3,5-AS/KS/LHS 225	152,60 183,12 43,60 / 1 m 52,32 / 1 m	496972
 <p>metrový tovar (bez koncovky proti krúteniu hadice a spojovacej objímky), priemer 36 mm</p>	D 36 MW-AS	40,40 48,48	452385
 <p>pre CT AC a VCP, na práce so sanačnou frérou a čistiace práce, kónické, priemer 36/32 mm, dĺžka 3,5 m</p>	D 36/32x3,5m-AS	126,40 151,68 36,11 / 1 m 43,34 / 1 m	497925

Vysávanie









Systémové príslušenstvo

Príslušenstvo mobilných vysávačov CT a odsávacích zariadení SR

Antistatická sacia hadica CLEANTEC

	Typ	Cena €* 150,72	Obj. č.
 <p>Odsávacia hadica D 50 antistatická odolná voči teplotám do +70°C, zvodový odpor [DIN IEC 312] <1 mΩ/m, priemer 50 mm, v kartónovom obale s dvomi koncovkami proti krúteniu hadice, dĺžka 2,5 m</p>	D 50x2,5m-AS	125,60 50,24 / 1 m 60,29 / 1 m	452888
	D 50x4m-AS	190,00 228,00 47,50 / 1 m 57,00 / 1 m	452890
 <p>metrový tovar (bez koncovky proti krúteniu hadice a spojovacej objímky)</p>	D 50 MW-AS	44,50 53,40	452386
 <p>Sacia hadica plug it D 27/22 antistatická, hladká pre všetko elektrické náradie s prírubou D27 a D36 (všetko elektrické náradie Festool) a príslušenstvo na čistenie, hodí sa špeciálne na brúsenie, s koncovkou proti krúteniu hadice a spojovacou objímkou s bajonetovým uzáverom, odolná voči teplotám do +70°C, zvodový odpor [DIN IEC 312] <1 mΩ/m, priemer 27/22 mm, v kartónovom obale dĺžka 3,5 m</p>	D 27/22x3,5m-AS-GQ/CT	171,50 205,80 49,00 / 1 m 58,80 / 1 m	200041
	D 27/22x5m-AS-GQ/CT	222,60 267,12 44,52 / 1 m 53,42 / 1 m	201758
 <p>Sacia hadica plug it D 32/22 antistatická, hladká pre všetko elektrické náradie s prírubou D27 a D36 (všetko elektrické náradie Festool) a príslušenstvo na čistenie, hodí sa špeciálne na brúsenie, s koncovkou proti krúteniu hadice a spojovacou objímkou s bajonetovým uzáverom, odolná voči teplotám do +70°C, dĺžka 10 m, zvodový odpor [DIN IEC 312] <1 mΩ/m, priemer 32/22 mm, v kartónovom obale</p>	D 32/22x10m-AS-GQ/CT	320,80 384,96 32,08 / 1 m 38,50 / 1 m	200051

Sacia hadica CLEANTEC









		Typ	Cena €*	Obj. č.
	Sacia hadica D 21,5 na priame pripojenie (bez objímky) ku špalíku na ručné brúsenie s odsávaním, priemer 21,5 mm, dĺžka 5 m, vo vrecku	D21,5 x 5m HSK	33,00 39,60 6,60 / 1 m 7,92 / 1 m	495019
	Sacia hadica D 27 odolná voči teplotám do +70°C, priemer 27 mm, v kartónovom obale s dvomi koncovkami proti krúteniu hadice a spojovacou objímkou, dĺžka 3,5 m	D 27x3,5m	68,40 82,08 19,54 / 1 m 23,45 / 1 m	452877
	s dvomi koncovkami proti krúteniu hadice a spojovacou objímkou, dĺžka 5 m	D 27x5m	77,20 92,64 15,44 / 1 m 18,53 / 1 m	452879
	metrový tovar (bez koncovky proti krúteniu hadice a spojovacej objímky)	D 27 MW	20,70 24,84	452383
	Sacia hadica D 36 odolná voči teplotám do +70°C, priemer 36 mm, v kartónovom obale s dvomi koncovkami proti krúteniu hadice a spojovacou objímkou, dĺžka 3,5 m	D 36x3,5m	87,80 105,36 25,09 / 1 m 30,10 / 1 m	452881
	s dvomi koncovkami proti krúteniu hadice a spojovacou objímkou, dĺžka 5 m	D 36x5m	113,40 136,08 22,68 / 1 m 27,22 / 1 m	452883
	s dvomi koncovkami proti krúteniu hadice a spojovacou objímkou, dĺžka 7 m	D 36x7m	130,00 156,00 18,57 / 1 m 22,29 / 1 m	452885
	metrový tovar (bez koncovky proti krúteniu hadice a spojovacej objímky)	D 36 MW	25,70 30,84 25,70 / 1 m 30,84 / 1 m	454157
	Sacia hadica D 36/32 pre všetky CT (okrem VCP 30 E) a VCP, odolná voči teplotám do +70°C, so spojkou pre elektrické náradie, otočnou, priemer 36/32 mm, dĺžka 3 m, v kartónovom obale	D 36/32x3m	75,70 90,84 25,23 / 1 m 30,28 / 1 m	768114
	Sacia hadica D 50 metrový tovar (bez koncovky proti krúteniu hadice a spojovacej objímky), odolná voči teplotám do +70°C, priemer 50 mm, v kartónovom obale	D 50 MW	28,00 33,60	454158
	Adaptérová hadica pre CS 50, CS 70, CMS, 0,5 m hadica D36 s dvomi koncovkami proti krúteniu a spájacou, antistatickou objímkou D50/D50 VM-AS, pre pripájací prvok v tvare Y, v spojení s CTL MINI/MIDI, dĺžka 0,5 m, priemer 36 mm, v kartónovom obale	AD-D36/CS50/CS70/CMS	33,50 40,20	499196

Vysávanie

Systemové príslušenstvo



Príslušenstvo mobilných vysávačov CT a odsávacích zariadení SR

Hadicové objímky CLEANTEC

		Typ	Cena €* 26,40	Obj. č. 452892
	Koncovka proti krúteniu hadice antistatická hadicová objímka na pripojenie k saciemu hrdlu odsávacieho zariadenia, vonkajší priemer 58 mm, balenie pre samoobslužný predaj			
	pre antistatickú saciu hadicu D 27	D 27 DAG-AS	22,00	452892
			26,40	
	pre antistatickú saciu hadicu D 36	D 36 DAG-AS	26,60	452894
			31,92	
	pre antistatickú saciu hadicu D 50	D 50 DAG-AS	31,80	452896
			38,16	
	Uhlová koncovka proti krúteniu hadice, antistatická			
	pre antistatickú saciu hadicu D 22 a D 27 na CTL MINI a CTL MIDI do roku výroby 08/2013 a CTL SYS, vo vrecku	D 27 DAG/90°-AS	22,30	456806
			26,76	
	pre antistatickú saciu hadicu D 32/27 na CTL MINI a CTL MIDI, od roku výroby 09/2013, balenie pre samoobslužný predaj	D 32/27 DAG/90°-AS	23,80	499907
			28,56	
	Antistatický pripojovací nátrubok balenie pre samoobslužný predaj			
	pre všetko elektrické náradie s prírubou D27 a D36 (všetko elektrické náradie Festool) a príslušenstvo na čistenie, pre všetky sacie hadice D27 a D27/32, nehodí sa pre varianty GQ s integrovaným káblom plug it, pre prípojky na náradí (elektrické náradie alebo sacia dýza), bezpečné spojenie mobilného vysávača a elektrického náradia vďaka bajonetovému uzáveru	D 27 DM-AS/CT	15,70	500669
			18,84	
				
	pre všetko elektrické náradie s prírubou D27 a D36 (všetko elektrické náradie Festool) a príslušenstvo na čistenie, špeciálne na hladké sacie hadice s integrovaným káblom plug it, pre prípojky na náradí (elektrické náradie alebo sacia dýza), bezpečné spojenie mobilného vysávača a elektrického náradia vďaka bajonetovému uzáveru	D 27/22 DM-AS/CT	15,70	500668
			18,84	
				
	pre saciu hadicu D 36, na pripojenie na sacej strane (elektrické náradie alebo sacia hubica)	D 36 DM-AS	19,90	487721
			23,88	
				
	pre odsávaciu hadicu D 36/32, pre prípojku na strane odsávania (elektrické náradie alebo sacia dýza)	D 36/32 DM-AS	19,90	499723
			23,88	

Vysávanie





Systémové príslušenstvo

		Typ	Cena €* 18,72	Obj. č.
	Redukčná spojka balenie pre samoobslužný predaj			
	pre saciu hadicu D 36, na redukciu na D 27 (na strane náradia)	RM D36/27-AS	15,60	498528
				
	pre všetky VCP/CT, na strane EW, redukcia Ø 36 na 27 mm, priemer 36 mm	DC-D 36/27-AS	21,60 25,92	768135
	Antistatický pripojovací nátrubok pre saciu hadicu D 36, pre brúsku s dlhým krkom PLANEX, na pripojenie na saciej strane (elektrické náradie alebo sacia hubica), balenie pre samoobslužný predaj	D 36 DM-AS-LHS 225	21,10 25,32	495013
	Odsávací adaptér na spájanie saciej hadice D 50 s príslušenstvom D 36, balenie pre samoobslužný predaj	D 50/D 36 AS	14,40 17,28	452897
	Antistatická rozbočka pre D 50/D 36/D 27, na pripojenie dvoch sacích hadíc, s uzáverom, pri vysávaní s povolením na vysávanie zdravia ohrozujúceho prachu nie je prípustná súčasná prevádzka, balenie pre samoobslužný predaj	D 50 SV-AS/D 50 V	39,00 46,80	452898
	Uzáver sacieho otvoru na uzavretie vstupného nátrubku, na dodatočné vybavenie všetkých mobilných vysávačov CT/CTL, balenie pre samoobslužný predaj	D 50/V	15,40 18,48	452899
	Spojovacia objímka antistatická na spájanie sacích hadíc D 50 / D 36 / D 27, pri hadiciach D 27/D 36 sa musí pripájať objímka hadice vymeniť za koncovku proti krúteniu hadice D 27/D 36, balenie pre samoobslužný predaj	D 50/D 50 VM-AS	17,40 20,88	493047





Vysávanie

Systémové príslušenstvo



Príslušenstvo mobilných vysávačov CT a odsávacích zariadení SR

Rúry		Typ	Cena €*	Obj. č.
	Ručná rúra pre D 27/D 36, balenie pre samoobslužný predaj			
	ušľachtilá oceľ, zahnutá	D 36 HR-M	47,50 57,00	452900
	s reguláciou prívodu vzduchu na nastavenie intenzity nasávania, polypropylén (PP), zahnutá	D 36 HR-K	21,00 25,20	452901
Predlžovacia rúra				
	pre D 27/D 36, ušľachtilá oceľ, 3-dielna, dĺžka 950 mm, balenie pre samoobslužný predaj	D 36 VR-M 3x	55,30 66,36	452902
	pre D 27/D 36, polypropylén (PP), 3-dielna, dĺžka 950 mm, balenie pre samoobslužný predaj	D 36 VR-K 3x	23,60 28,32	452903
	pre D 50, eloxovaná hliníkom, 1-dielna, dĺžka 1.100 mm, v kartónovom obale	D 50 VR-M	107,40 128,88	447599
	pre D 50, plast, 2-dielna, dĺžka 970 mm, v kartónovom obale	D 50 VR-K 2x	34,40 41,28	440412

Podlahová hubica







		Typ	Cena €*	Obj. č.
	Hubica na podlahu			
	pre D 27/D 36, priemyselné vyhotovenie, hliník, s 2 kolieskami a 2 kefovými vložkami, šírka 370 mm, v kartónovom obale	D 36 BD 370	134,80 161,76	452908
	pre D 50, priemyselné vyhotovenie, hliník, s 2 kolieskami a 2 kefovými vložkami, šírka 450 mm, v kartónovom obale	D 50 BD 450	151,50 181,80	452910
	pre D 27/D 36, plast, s 2 kolieskami a 2 kefovými vložkami, šírka 300 mm, balenie pre samoobslužný predaj	D 36 BD 300	34,70 41,64	452907
	pre D 27/D 36, štvordielna, plastová s 3 výmennými vložkami (kefovou, s gumovým okrajom, na koberce), šírka 270 mm, balenie pre samoobslužný predaj	D 36 BD 270	31,40 37,68	452906

Dýza na koberce a kombinovaná dýza

		Typ	Cena €*	Obj. č.
	Kobercová hubica pre D 27/D 36, s klznou podložkou, s možnosťou prestavenia na textilné podlahové krytiny a tvrdé podlahy, šírka 292 mm, v kartónovom obale	D 36 TD	47,50 57,00	452911
	Turbínová kombinovaná vysávací kefa pre D 27/D 36, na textilné podlahové krytiny a tvrdé podlahy, so 4 kolieskami, valcovou kefou poháňanou nasávaným vzduchom, šírka 270 mm, v kartónovom obale	D 36 TKB	122,00 146,40	450644

Príslušenstvo pre mobilné vysávače CT

Špeciálne hubice/kefy



		Typ	Cena €*	Obj. č.
	Štrbinová hubica plast, balenie pre samoobslužný predaj			
	pre D 27/D 36, dĺžka 300 mm	D 36 FD-300	7,50 9,00	452904
	pre D 27/D 36, dĺžka 210 mm	D 36 FD-210	6,20 7,44	492391
	pre D 27/D 36, pre CTL-SYS, hodí sa na odkladanie príslušenstva CTL SYS, dĺžka 150 mm	D 36 FD-150	6,20 7,44	500593
	pre D 50, dĺžka 200 mm	D 50 FD	20,00 24,00	452912
	Odsávací kefa v tvare štetca plast, balenie pre samoobslužný predaj			
	pre D 27/D 36, priemer 70 mm	D 36 SP	10,50 12,60	440404
	pre D 50, priemer 85 mm	D 50 SP	28,30 33,96	440419
	Hubica na čalúnenie pre D 27/D 36, pre CTL-SYS, plast, s kefovou vložkou, hodí sa na odkladanie príslušenstva CTL SYS, šírka 120 mm, balenie pre samoobslužný predaj	D 36 PD	8,10 9,72	500592
	Univerzálna hubica s kefou pre D 27/D 36, plast, s kefovým vencom a otočným kĺbom, balenie pre samoobslužný predaj	D 36 UBD	15,10 18,12	498527
	Plochá hubica pre D 27, špeciálna guma, odolná voči pôsobeniu olejov, šírka 100 mm, balenie pre samoobslužný predaj	D 27 FDG	53,60 64,32	440408

Vysávanie



Systémové príslušenstvo

Príslušenstvo pre mobilné vysávače CT

Moduly pre zásuvný systém CTL/CTM 26/36/48

		Typ	Cena €* 74,04	Obj. č. 496143
	Modul prípojky energie pre CT 26/36/48, na spojenie mobilného odsávača CT s energeticou prípojkou, príp. odsávacím ramenom, nemusí byť vo vyhotovení LE, v kartónovom obale	EAA CT 26/36/48	61,70	
	pre CT 26/36/48, v kartónovom obale			
	Zásuvka zásuvka s trvalým prúdom	Modul-SD CT 26/36/48	48,10 57,72	496142
	Zásuvkový modul zásuvka so zapínacou/vypínacou automatikou	Modul-SD E/A CT 26/36/48	48,10 57,72	496405
	Pneumatický modul pre CT 26/36/48, na dodatočné vybavenie mobilných odsávačov vo vyhotovení LE, s dodatočnou zapínacou/vypínacou automatikou stlačeného vzduchu, v kartónovom obale	DL CT 26/36/48	208,40 250,08	496141

Odsávacie rameno

		Typ	Cena €* 332,28	Obj. č. 492452
	Odsávacie rameno súprava trubíc s prípojkami, dĺžka 2.119 mm, šírka 1.136 mm, v kartónovom obale		276,90	
	pre CT 44, CT 48, bez tlačného rámu	CT-ASA	332,28	492452
	pre CT 22, CT 33, s tlačným rámom SB-CT, zásuvný oblúk	CT-ASA/SB	346,60 415,92	492767
	pre CT 26/36, so zásuvným oblúkom SB-CT 26/36, odsávacie rameno na montáž na všetky modely CT 26/36 (okrem CT 36 AC HD), zásuvný oblúk	CT-ASA CT 26/36/SB	346,60 415,92	496372
	Držiak nástroja pre CT-ASA, CT-ASA/SB, na bezpečné a ergonomické odkladanie 2 elektrických a pneumatických náradí, v kartónovom obale	WHR/CT-ASA	56,60 67,92	493558

Filter CLEANTEC









		Typ	Cena €*	Obj. č.
	Filtračný článok pre CT 17 E, VCP 170 E, VCP 320 E, na vysávanie nasucho, obsah balenia 1 ks., v kartónovom obale	HF-CT 17	28,80 34,56	769134
	Hlavný filter pre CTL MINI/MIDI, obsah balenia 1 ks., balenie pre samoobslužný predaj	HF-CT-MINI/MIDI	19,90 23,88	456790
	pre CT 26/36/48 a TURBO II, nevhodný pre mobilné vysávače s AUTOCLEAN, obsah balenia 1 ks., v kartónovom obale	HF-CT 26/36/48	32,30 38,76	496170
	pre CT AC a VCP, pre CT 26/36/48, hlavný filter s optimalizovaným čistením, obsah balenia 1 ks., v kartónovom obale	High Performance HF CT 26/36/48	43,30 51,96	496172
	pre CTH 26, CTH 48, špeciálny filter zodpovedá požiadavkám kategórie prachu H, obsah balenia 1 ks., balenie pre samoobslužný predaj	HF CTH 26/48	69,60 83,52	498995
	pre CT 26/36/48, špeciálny Hepa filter, nevhodný pre mobilné vysávače s AUTOCLEAN, obsah balenia 1 ks., balenie pre samoobslužný predaj	HEPA-HF-CT 26/36/48	69,60 83,52	498994
	pre CT 11, 22, 33, 44, 55, obsah balenia 2 ks., v kartónovom obale	HF-CT/2	32,30 38,76	452923
	pre CTL-SYS, obsah balenia 1 ks., balenie pre samoobslužný predaj	HF-CT SYS	17,10 20,52	500558
	Hlavný filter Longlife pre CT 11, 22, 33, 44, 55, použiteľné iba na odsávanie prachu, ktorý nie je zdraviu škodlivý, obsah balenia 2 ks., v kartónovom obale	Longlife-HF-CT/2	69,70 83,64	454869
	Mokrý filter na vysávanie kvapalín			
	pre CTL MINI/MIDI, obsah balenia 1 ks., balenie pre samoobslužný predaj	NF-CT MINI/MIDI	11,10 13,32	456805
	pre CT 26/36/48, obsah balenia 1 ks., balenie pre samoobslužný predaj	NF-CT 26/36/48	15,20 18,24	496169
	pre CT 11, 22, 33, 44, 55, obsah balenia 2 ks., v kartónovom obale	NF-CT/2	15,20 18,24	452924
	pre CT 17 E, VCP 170 E, VCP 320 E, VCP 171 E-L, VCP 321 E-L, na vysávanie kvapalín, obsah balenia 1 ks., v kartónovom obale	NF-CT 17	21,10 25,32	769135







Vysávanie

Systémové príslušenstvo

Príslušenstvo pre mobilné vysávače CT

Filtračné vrecká CLEANTEC

		Typ	Cena €* 33,60	Obj. č. 769136
	Filtračné vrecko pre CT 17 E, VCP 170 E, VCP 171 E-L, s dvojitými stenami, obsah balenia 5 ks., v kartónovom obale	FIS-CT 17/5	28,00	
	Filtračné vrecko SELF-CLEAN obsah balenia 5 ks., v kartónovom obale			
	pre CTL-SYS, alternatívne využitie objemu filtračného vrecka a vysoká pevnosť vďaka filtračnej netkanej textílii, filtračné vrecko Selfclean z netkanej textílie	SC FIS-CT SYS/5	15,10 18,12	500438
	pre CTL MINI, optimálne využitie objemu filtr. vrecka a vysoký sací výkon vďaka filtračnému vrecku Selfclean	SC FIS-CT MINI/5	17,30 20,76	498410
	pre CTL MIDI, optimálne využitie objemu filtr. vrecka a vysoký sací výkon vďaka filtračnému vrecku Selfclean	SC FIS-CT MIDI/5	25,40 30,48	498411
	pre CT 26, optimálne využitie objemu filtr. vrecka a vysoký sací výkon vďaka filtračnému vrecku Selfclean	SC FIS-CT 26/5	38,80 46,56	496187
	pre CT 36, optimálne využitie objemu filtr. vrecka a vysoký sací výkon vďaka filtračnému vrecku Selfclean	SC FIS-CT 36/5	42,40 50,88	496186
	pre CT 48, optimálne využitie objemu filtr. vrecka a vysoký sací výkon vďaka filtračnému vrecku Selfclean	SC FIS-CT 48/5	46,00 55,20	497539
	Odpadové vrecko nevhodné pre štandardné vyhotovenie CT (bez AC), obsah balenia 5 ks., v kartónovom obale			
	pre CT 26 AC	ENS-CT 26 AC/5	33,90 40,68	496216
	pre CT 36 AC/CTL 36 E AC HD	ENS-CT 36 AC/5	36,90 44,28	496215
	pre CT/CTL/CTM 48 AC	ENS-CT 48 AC/5	39,80 47,76	497540
	Bezpečnostné filtračné vrecko dvojvrstvové, obsah balenia 3 ks., v kartónovom obale			
	pre CTH 26	FIS-CTH 26/3	55,30 66,36	497541
	pre CTH 48	FIS-CTH 48/3	62,10 74,52	497542

		Typ	Cena €*	Obj. č.
	Filtračné vrecko Longlife použiteľné iba na odsávanie prachu, ktorý nie je zdraviu škodlivý, z veľmi pevného, 3-vrstvového polyesterového rúna s dlhou životnosťou			
	pre CTL-SYS, viacnásobné filtračné vrecko na likvidáciu prachu, balenie pre samoobslužný predaj	Longlife-FIS-CT SYS	58,70 70,44	500642
	pre CTL MINI, v kartónovom obale	Longlife-FIS-CTL MINI	75,50 90,60	499703
	pre CTL MIDI, v kartónovom obale	Longlife-FIS-CTL MIDI	108,20 129,84	499704
	pre CT 26, v kartónovom obale	Longlife-FIS-CT 26	150,00 180,00	496120
	pre CT 36, v kartónovom obale	Longlife-FIS-CT 36	158,00 189,60	496121
	pre CT 48, v kartónovom obale	Longlife-FIS-CT 48	165,90 199,08	498506
	pre CT 22, v kartónovom obale	Longlife-FIS-CT 22	150,00 180,00	456737
	pre CT 33, v kartónovom obale	Longlife-FIS-CT 33	158,00 189,60	456738
	Filtračné vrecko v kartónovom obale			
	pre CT 22, obsah balenia 5 ks.	FIS-CT 22/5	38,80 46,56	452970
	pre CT 22, obsah balenia 20 ks.	FIS-CT 22/20	138,90 166,68	494631
	pre CT 33, obsah balenia 5 ks.	FIS-CT 33/5	42,40 50,88	452971
	pre CT 33, obsah balenia 20 ks.	FIS-CT 33/20	151,90 182,28	494632
	pre CT 44, obsah balenia 5 ks.	FIS-CT 44/5	46,00 55,20	452972
	pre CT 55, obsah balenia 5 ks.	FIS-CT 55/5	49,60 59,52	452973
	pre CT 22, s vonkajšou vrstvou Spunbond, veľmi pevné, na odsávanie najjemnejšieho prachu, obsah balenia 5 ks.	FIS-CT 22 SP VLIIES/5	49,90 59,88	456870
	pre CT 33, s vonkajšou vrstvou Spunbond, veľmi pevné, na odsávanie najjemnejšieho prachu, obsah balenia 5 ks.	FIS-CT 33 SP VLIIES/5	54,70 65,64	456871
	pre CT 44, s vonkajšou vrstvou Spunbond, veľmi pevné, na odsávanie najjemnejšieho prachu, obsah balenia 5 ks.	FIS-CT 44 SP VLIIES/5	59,10 70,92	456874

Vysávanie

Systémové príslušenstvo

Príslušenstvo pre odsávacie zariadenia SR

Filtre SR



		Typ	Cena €* 70,32	Obj. č. 493826
	Absolútny filter v kartónovom obale		58,60	
	pre SRM 45 LE-EC, SRM 70 LE-EC	AB-FI SRM 45/70	70,32	493826
	pre SRH 45	AB-FI SRH 45	75,80 90,96	493825
	Hlavný filter pre SRM 45 E-PLANEX, nano, v kartónovom obale	NANO HF-SRM 45-LHS 225	54,80 65,76	496406

Filtračné vrecká SR

		Typ	Cena €* 54,96	Obj. č. 493775
	Filtračné vrecko obsah balenia 5 ks., v kartónovom obale		45,80	
	pre SRM 45 LE-EC	FIS-SRM 45 /5	54,96	493775
	pre SRM 45 E-PLANEX	FIS-SRM 45-LHS 225 /5	37,60 45,12	495014
	pre SRM 70 LE-EC	FIS-SRM 70 /5	59,40 71,28	493777
	pre SRH 45 E	FIS-SRH 45 /5	156,10 187,32	493776

		Typ	Cena €*	Obj. č.
	Odpadové vrecko	ENS-SRM 45-LHS 225/5	32,90	495015
	pre SRM 45 E-PLANEX, obsah balenia 5 ks., v kartónovom obale		39,48	











Filtre a filtračné vrecká SR pre výbehové modely

		Typ	Cena €*	Obj. č.
	Absolútny filter			
	v kartónovom obale			
	pre SR 5, SR 200, SR 201	AB-FI/U	41,60 49,92	485808
	pre SR 151	AB-FI	54,10 64,92	488461
	pre SR 6, SR 12, SR 14, SR 202, SR 203, SR 212, SR 301, SR 302, SR 303, kategória použitia C/M	AB-FI/C	56,90 68,28	486241
	Dvojielne filtračné vrecko			
	obsah balenia 5 ks., v kartónovom obale			
	pre SR 5, SR 6, s dvomi vrstvami	FIS-SR 5/6 /5	43,10 51,72	483143
	pre SR 12, SR 14	FIS-SR 12/14 /5	54,60 65,52	483142
	pre SR 151, SRM 152	FIS-SR 150 /5	43,10 51,72	488460
	pre SR 200, SR 201, SR 203	FIS-SR 200 /5	46,90 56,28	487070
	pre SR 301, SR 303, SRM 312	FIS-SR 300 /5	60,90 73,08	487790
	pre SR 15, SR 12, SR 14, na látky s hranič. hodnotami prachu a rakovinotvorné látky podľa nar. GefStoffV 35, schválené podľa BIA	FIS-SR 15 /5	90,80 108,96	483889
pre SR 202, SR 212, SRH 204, SR 200, SR 201, SR 203	FIS-SR 202 /5	80,40 96,48	487482	



Vysávanie

Systémové príslušenstvo

Príslušenstvo mobilných vysávačov CT a odsávacích zariadení SR

Príslušenstvo CT		Typ	Cena €*	Obj. č.
	Držiak hadice pre CT 11, 22, 33, 44, 55, na uloženie sacej hadice a sieťového kábla, vhodné veľkosti hadíc: hadica plug it D 22 x 3,5 m / D 27 x 3,5 m / D 27 x 5 m / D 36 x 3,5 m / D 50 x 2,5 m / IAS 2-3500 AS, rozmery (D x Š x V) 530 x 360 x 110 mm, v kartónovom obale	CT-SG	45,60 54,72	494388
	Držiak nástroja v kartónovom obale			
	pre CT 26/36, držiak nástrojov pre brúsky, z pozinkovanej ocele, na bezpečné a ergonomické odkladanie elektrického/pneumatického náradia	WHR-CT	48,10 57,72	496122
	pre CT 36 PLANEX, s praktickým držiakom, na odkladanie náradia PLANEX	WHR-CT 36-LHS 225	101,00 121,20	495964
	Zásuvný oblúk na pohodlné presúvanie mobilných vysávačov, v kartónovom obale			
	pre CT 11, 22, 33, 44, 55	SB-CT	70,90 85,08	452921
	pre CT 26/36, s držiakom hubíc	SB-CT 26/36	72,80 87,36	495802
	pre CT 48, s držiakom hubíc	SB-CT 48	129,30 155,16	497295
	Posuvný uzáver pre CT AC / CT 36 AC PLANEX, postará sa o extrémny podtlak v nádobe, filter sa očistí s ešte väčšou silou, v kartónovom obale	VS-CT AC/SRM45 PLANEX	47,20 56,64	497926
	Adaptér adaptér na montáž WCR a/alebo zásobovacej jednotky VE CT 26/36/48 na CT 48 EC a CT 48 EC B22, v kartónovom obale	AD-WCR	59,80 71,76	498805
	Adaptér Sys pre CT 36 E HD-AC, VCP 260 E-L AC, VCP 260 E-M AC, VCP 260 E-H, od roku výroby 2011; VCP 480 E-L AC, VCP 480 E-M AC, na spojenie Systainera s odsávačom, obsah balenia 1 ks., balenie pre samoobslužný predaj	SYS-AP-CT 36 HD	34,40 41,28	768115
	Vákuová upínacia dýza pre odsávacie zariadenia CT a saciu hadicu D 27, flexibilná pomôcka na dočasné upnutie a zafixovanie obrobkov na horizontálnych a vertikálnych plochách, max. výška upínania 50 mm, max. zaťaženie 3 kg, rozmery (D x Š x V) 130 x 80 x 50 mm, hmotnosť 0,35 kg, balenie pre samoobslužný predaj	CT-W	35,90 43,08	500312
	Popruh na nosenie pre CT-SYS a všetky kontajnery SYSTAINER T-LOC, ľahké prenášanie CTL SYS a kontajnera SYSTAINER T-LOC, max. zaťaženie 20 kg, obsah balenia 1 ks., balenie pre samoobslužný predaj	SYS-TG	18,30 21,96	500532
	Nádoba na nečistoty na odsávanie hrubých nečistôt s prímесou kvapaliny (napr. kovové triesky + rezná kvapalina), v kartónovom obale			
	pre CT 22	SBH-CT 22	129,00 154,80	452925
	pre CT 33	SBH-CT 33	129,00 154,80	452926

Pneumatické príslušenstvo CT

		Typ	Cena €* 209,28	Obj. č. 452829
	Pneumatický modul na prestavbu mobilných vysávačov CT vo vyhotovení E na vyhotovenie LE, s prídavnou spínacou automatikou na prívod tlakového vzduchu, hodí sa len pre CT 22/33/44, v kartónovom obale	DLM-CT	174,40	
	Napájacia jednotka v kartónovom obale pre CT 26/36/48 vo vyhotovení LE, regulátor tlaku, rýchle vypúšťanie kondenzátu, olejov a s výstupom vzduchu bez oleja s rýchlospojku	VE-CT 26/36/48	431,40 517,68	495886
	Montážna sada na montáž napájacej jednotky VE-CT 26/36 v spojení s CT-ASA CT 26/36 SB, v kartónovom obale	MS DH VE-CT-ASA-CT26/36	48,50 58,20	496862



Miešanie

Prehľad výrobkov a použitia 334

Miešadlá MX 1000, MX 1000/2, MX 1200, MX 1200/2, MX 1600/2 337

Miešadlá DUO MX 1600/2 DUO 339

Príslušenstvo a spotrebný materiál 340

System Festool

Miešanie

Prehľad výrobkov a použitia

Strana 337 ————— 337 ————— 337

Pri našich miešadlách sa točí všetko okolo tých najdôležitejších požiadaviek pri každo-
dennej práci spojenej s miešaním a zmie-
šavaním: odolnosť, dlhá životnosť, silný fah
a maximálna miera ergonómie.

MX 1000

MX 1000/2

MX 1200



Spôsoby použitia

Miešadlá

Miešanie

Tekutý materiál, farby, laky, gleje

Viskózne materiály, vyrovnávacie a tmeliace hmoty

Húževnatý, kompaktný materiál: omietky, lepidlá na dlaždice, malta



Objem miešanej hmoty

do 40 l

do 70 l

do 90 l



Technické parametre

príkion (W)	1.020	1.020	1.200
otáčky (voľnobeh) 1. stupeň (min ⁻¹)	360 – 630	360 – 630	360 – 630
otáčky (voľnobeh) 2. stupeň (min ⁻¹)		580 – 1.010	
upínanie nástrojov	M14/ErgoFix	M14/ErgoFix	M14/ErgoFix
priemer upínacieho krku (mm)	57	57	57
max. priemer miešacieho nástroja (mm)	120	120	140
hmotnosť (kg)	4,5	4,9	4,5

338 ——— 338 ——— 339

MX 1200/2

MX 1600/2

MX 1600/2 DUO



Miešadlá

Miešadlá DUO



veľmi vhodný

vhodný

	1.200	1.500	1.500
	150 – 360	150 – 300	100 – 250
	320 – 780	320 – 650	130 – 350
	M14/ErgoFix	M14/ErgoFix	FastFix
	57	57	57
	140	160	140
	6,2	6,4	7,9

Miešanie

Udrž si postoj.

Miešanie v zhrbenej polohe patrí minulosti: miešadlá MX sa vďaka výškovému nastaveniu ErgoFix prispôbia vašej výške. Môžete pracovať vzpriamene, šetriť svoj chrbát a spoľahnúť sa na silné motory, ktoré sa postarajú o intenzívne a rýchle premiešanie. Na odkladanie počas práce majú miešadlá protišmykové gumené rohy, aby sa dali oprieť o stenu. A po vykonanej práci sa dajú jednoducho vyčistiť a prepraviť – vďaka odobratiu miešadla z náradia bez potreby použitia nástrojov.



Ergonomicky – správne miešať.

S patentovaným systémom na nastavenie výšky ErgoFix jednoducho prispôbíte miešadlo vašej telesnej výške. Pocíťte pri miešaní vzpriamenú, prirodzenú polohu tela, vďaka čomu budete pracovať uvoľnene a ušetríte silu.



Jeden na všetko.

Adaptér ErgoFix má klasické upínanie M14, takže možno použiť všetky bežné miešacie koše. Navyše vďaka špeciálnemu povrchu je dimenzovaný na celú životnosť miešadla.



Bleskovo bez náradia.

Rýchlovýmenný systém FastFix umožňuje beznástrojové rozpojenie stroja a miešacieho koša, rýchlu výmenu miešacieho koša, jednoduché čistenie a priestorovo úspornú prepravu.





MX 1000 / MX 1000/2 / MX 1200

Odolné. Ergonomické. So silným ťahom.

- ▶ Prestavovanie výšky ErgoFix s integrovanou funkciou rýchlej výmeny
- ▶ Žiadne rozstrekovanie pri štarte, s jemným rozbehom a spínačom na zrýchľovanie
- ▶ Nízke vynakladanie sily na vedenie miešadla, s ergonomickým, vhodným usporiadaním držiadiel s veľkým ramenom páky
- ▶ Motor so silným ťahom a výkonnou elektronikou, pre konštantné vynakladanie sily



Technické parametre	MX 1000	MX 1000/2	MX 1200
príkion (W)	1.020	1.020	1.200
voľnobežné otáčky 1./2. stupeň (min ⁻¹)	360 – 630/-	360 – 630/580 – 1.010	360 – 630/-
upínanie nástrojov	M14/ErgoFix	M14/ErgoFix	M14/ErgoFix
priemer upínacieho krku (mm)	57	57	57
max. priemer miešacieho koša (mm)	120	120	140
miešané množstvo (l)	40	40	60
hmotnosť (kg)	4,5	4,9	4,5



■ = MMC Electronic Digital

Rozsah dodávky	Cena €*	Obj. č.
adaptér ErgoFix, obojstranný kľúč (dvojitý), v kartónovom obale		
MX 1000 E EF HS2 miešacia tyč HS 2 120 x 600 M14	238,00 285,60	767999
MX 1000 E EF HS3R miešacia tyč HS 3 120 x 600 R M14	238,00 285,60	768001
MX 1000/2 E EF HS2 miešacia tyč HS 2 120 x 600 M14	284,00 340,80	768002
MX 1000/2 E EF HS3R miešacia tyč HS 3 120 x 600 R M14	284,00 340,80	768003
MX 1200 E EF HS2 miešacia tyč HS 2 140 x 600 M14	332,00 398,40	768007
MX 1200 E EF HS3R miešacia tyč HS 3 140 x 600 R M14	332,00 398,40	768004

* Odporúčaná predajná cena výrobcu. Ceny predajcov sa môžu líšiť.
Bez DPH.
S DPH.

**Systémové príslušenstvo
od strany 342**



So silným ťahom.

Silné motory v spojení s perfektne dimenzovanou prevodovkou umožňujú konštantný výkon aj pri náročnom miešaní a dlhotrvajúcom použití.

Miešanie

Miešadlá MX 1200/2, MX 1600/2



MX 1200/2 / MX 1600/2



Extrémne robustná konštrukcia.

Či už silné znečistenie, tvrdé údery alebo nárazy – nové miešadlá vďaka stabilnému oceľovému rámu, ochrane vypínača a gumeným nárazným hranám odolajú aj tomu najnáročnejšiemu namáhaniu.

Extrémna sila pre tie najtvrdšie aplikácie na stavbe.

- ▶ Na tuhú a ťažkú miešanú hmotu s veľkým krútiacim momentom, 2-stupňová prevodovka
- ▶ Prestavovanie výšky ErgoFix s integrovanou funkciou rýchlej výmeny
- ▶ Nízke vynakladanie sily na vedenie miešadla, s ergonomickým, vhodným usporiadaním držiadiel s veľkým ramenom páky
- ▶ Motor so silným ťahom a výkonnou elektronikou, pre konštantné vynakladanie sily

Technické parametre

	MX 1200/2	MX 1600/2
príkonnosť (W)	1.200	1.500
voľnobežné otáčky 1./2. stupeň (min ⁻¹)	150 – 360/320 – 780	150 – 300/320 – 650
upínanie nástrojov	M14/ErgoFix	M14/ErgoFix
priemer upínacieho krku (mm)	57	57
max. priemer miešacieho koša (mm)	140	160
miešané množstvo (l)	70	90
hmotnosť (kg)	6,2	6,4



☐ = MMC Electronic Digital

Rozsah dodávky

adaptér ErgoFix, obojstranný kľúč (dvojité), v kartónovom obale

	Cena €*	Obj. č.
MX 1200/2 E EF HS3R	406,00	768008
miešacia tyč HS 3 140 x 600 R M14	487,20	
MX 1600/2 E EF HS3R	459,00	768009
miešacia tyč HS 3 160 x 600 R M14	550,80	

* Odporúčaná predajná cena výrobcu. Ceny predajcov sa môžu líšiť.
Bez DPH.
S DPH.

Systémové príslušenstvo od strany 342





MX 1600/2 DUO

**Miešadlo DUO: Rýchlejšie, ľahšie, intenzívnejšie.**

- ▶ Rýchlejšie s menšou silou vďaka protibežným miešacím nástrojom
- ▶ Intenzívne a dôkladné miešanie s účinkom podobným prečesávaniu
- ▶ Rýchla výmena miešacej tyče, so systémom FastFix
- ▶ Elektronická regulácia a 2-stupňová prevodovka: na každý materiál tá správna rýchlosť

Technické parametre

príkon (W)	1.500
voľnobežné otáčky 1./2. stupeň (min ⁻¹)	100 – 250/130 – 350
upínanie nástrojov	FastFix
priemer upínacieho krku (mm)	57
max. priemer miešacieho koša (mm)	140
vzdialenosť vretien (mm)	110
miešané množstvo (l)	90
hmotnosť (kg)	7,9



■ = MMC Electronic Digital

Rozsah dodávky	Cena €*	Obj. č.
v kartónovom obale		
MX 1600/2 EQ DUO DOUBLE	633,00	769236
1 pár miešacích tyčí, HS 3 Double 140x600	759,60	

* Odporúčaná predajná cena výrobcu. Ceny predajcov sa môžu líšiť.
Bez DPH.
S DPH.

**Systémové príslušenstvo
od strany 345****Stacionárne pri použití.**

Miešadlo DUO sa v miešacom stojane MS 57 premení na kompletnú miešaciu stanicu. Pokým spracovávate namiešaný materiál, v miešacej stanici sa už pripravuje ďalšia dávka.

System Festool.

Je lepšie, keď do seba všetko zapadá: Na každé použitie vhodné miešadlo. Rýchlovýmenný systém FastFix umožňuje bezproblémovú a rýchlu výmenu miešacej tyče na rôzne materiály.



Miešanie

Príslušenstvo a spotrebný materiál

Systémové príslušenstvo

Miešacie tyče	342
Adaptér	345
Miešadlá Mischcenter	345



Miešanie

Miešacie tyče

Správne riešenie na každú úlohu spojenú s miešaním.

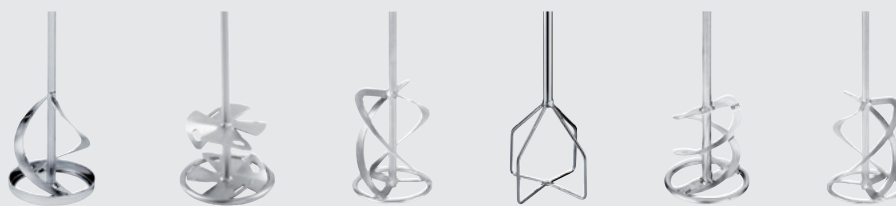

RS	WS	HS3L	CS	HS2	HS3R
Oblúkový miešač	Kotúčový miešač	Špirálový miešač s 3 doľava orientovanými špirálami	Miešacia metla	Špirálový miešač s 2 špirálami	Špirálový miešač s 3 špirálami smerom doprava



Základ
tekutá
Výsledok miešania
tekutá



Základ
práškový/viskózný
Výsledok miešania
tekuté



Základ
práškový/viskózný
Výsledok miešania
kompaktné

Farby	<input checked="" type="radio"/>	<input checked="" type="radio"/>	<input checked="" type="radio"/>	<input type="radio"/>	<input type="radio"/>	<input type="radio"/>
Disperzie	<input type="radio"/>	<input checked="" type="radio"/>	<input checked="" type="radio"/>	<input type="radio"/>	<input type="radio"/>	<input type="radio"/>
Lepidlá	<input checked="" type="radio"/>	<input checked="" type="radio"/>	<input type="radio"/>	<input type="radio"/>	<input type="radio"/>	<input type="radio"/>
Laky, lazúry	<input checked="" type="radio"/>	<input checked="" type="radio"/>	<input type="radio"/>	<input type="radio"/>	<input type="radio"/>	<input type="radio"/>
Epoxidové živice	<input type="radio"/>	<input type="radio"/>	<input type="radio"/>	<input checked="" type="radio"/>	<input type="radio"/>	<input type="radio"/>
Tmeliace hmoty	<input type="radio"/>	<input type="radio"/>	<input type="radio"/>	<input checked="" type="radio"/>	<input checked="" type="radio"/>	<input type="radio"/>
Lepiace malty	<input type="radio"/>	<input type="radio"/>	<input type="radio"/>	<input type="radio"/>	<input checked="" type="radio"/>	<input type="radio"/>
Vyrovnávacie hmoty	<input type="radio"/>	<input type="radio"/>	<input type="radio"/>	<input checked="" type="radio"/>	<input type="radio"/>	<input type="radio"/>
Tesniace kaly	<input type="radio"/>	<input type="radio"/>	<input type="radio"/>	<input checked="" type="radio"/>	<input checked="" type="radio"/>	<input type="radio"/>
Bitúmen	<input type="radio"/>	<input type="radio"/>	<input type="radio"/>	<input type="radio"/>	<input type="radio"/>	<input type="radio"/>
Vrchné omietky	<input type="radio"/>	<input type="radio"/>	<input type="radio"/>	<input type="radio"/>	<input type="radio"/>	<input type="radio"/>
Omietky	<input type="radio"/>	<input type="radio"/>	<input type="radio"/>	<input type="radio"/>	<input checked="" type="radio"/>	<input checked="" type="radio"/>
Lepidlá na dlaždice/ obkladačky	<input type="radio"/>	<input type="radio"/>	<input type="radio"/>	<input type="radio"/>	<input checked="" type="radio"/>	<input type="radio"/>
Škárovacie malty	<input type="radio"/>	<input type="radio"/>	<input type="radio"/>	<input type="radio"/>	<input checked="" type="radio"/>	<input checked="" type="radio"/>
Malty	<input type="radio"/>	<input type="radio"/>	<input type="radio"/>	<input type="radio"/>	<input checked="" type="radio"/>	<input checked="" type="radio"/>
Epoxidové živice s výplňou z kre- meňa	<input type="radio"/>	<input type="radio"/>	<input type="radio"/>	<input type="radio"/>	<input type="radio"/>	<input checked="" type="radio"/>
Betón, poter	<input type="radio"/>	<input type="radio"/>	<input type="radio"/>	<input type="radio"/>	<input type="radio"/>	<input checked="" type="radio"/>

veľmi vhodný

dobre vhodný

Miešacie tyče

Oblúkový miešač



Oblúkový miešač

na riedke miešané hmoty; nástenné a disperzné farby, škrobové lepidlá, liate hmoty, laky, bitúmen, kaly, balenie pre samoobslužný predaj

	Typ	Cena €*	Obj. č.
pre skľučovadlá s rozsahom upínania \geq 10 mm, množstvo materiálu -15 kg, priemer 85 mm, dĺžka 400 mm	RS 2 85x400 SW 8	11,20 13,44	769023
pre skľučovadlá s rozsahom upínania \geq 13 mm, množstvo materiálu 15-25 kg, priemer 100 mm, dĺžka 600 mm	RS 2 100x600 SW 10	16,10 19,32	769024
pre MX 1000, MX 1000/2, MXP 800, MXP 1000, MXP 1002, množstvo materiálu 15-25 kg, priemer 100 mm, dĺžka 600 mm	RS 2 100x600 M14	20,30 24,36	769020
pre MX 1000, MX 1000/2, MXP 800, MXP 1000, MXP 1002, množstvo materiálu 20-40 kg, priemer 120 mm, dĺžka 600 mm	RS 2 120x600 M14	21,90 26,28	769021

Kotúčový miešač WS



Kotúčový miešač

na tekuté materiály; farby, laky, nástenné a disperzné farby, škrobové lepidlá, gleje, lepidlá na obkladačky či dlaždice, balenie pre samoobslužný predaj

	Typ	Cena €*	Obj. č.
pre skľučovadlá s rozsahom upínania \geq 10 mm, množstvo materiálu -5 kg, priemer 60 mm, dĺžka 350 mm	WS 2 60x350 SW 8	10,70 12,84	769033
pre skľučovadlá s rozsahom upínania \geq 10 mm, množstvo materiálu 5-10 kg, priemer 80 mm, dĺžka 350 mm	WS 2 80x350 SW 8	12,00 14,40	769034
pre skľučovadlá s rozsahom upínania \geq 13 mm, množstvo materiálu 10-15 kg, priemer 100 mm, dĺžka 600 mm	WS 2 100x600 SW 10	19,20 23,04	769035

Kotúčový miešač



Kotúčový miešač

na tekuté materiály; farby, laky, nástenné a disperzné farby, škrobové lepidlá, gleje, lepidlá na obkladačky či dlaždice, dĺžka 600 mm, balenie pre samoobslužný predaj

	Typ	Cena €*	Obj. č.
pre MX 1000, MX 1000/2, MXP 800, MXP 1000, MXP 1002, množstvo materiálu 15-20 kg, priemer 120 mm	WS 2 120x600 M14	23,30 27,96	768122
pre MX 1200, MX 1200/2, MXP 1200, MXP 1202, množstvo materiálu 20-30 kg, priemer 140 mm	WS 2 140x600 M 14	29,40 35,28	769022
pre MX 1600/2, MXP 1602, množstvo materiálu 30-60 kg, priemer 160 mm	WS 2 160x600 M 14	35,80 42,96	769036

Špirálový miešač



Špirálový miešač

3 špirály vľavo, na riedke miešané hmoty; sadrové omietky, disperzné farby, laky, nástenné farby, liate hmoty, dĺžka 600 mm, balenie pre samoobslužný predaj

	Typ	Cena €*	Obj. č.
pre MX 1000, MX 1000/2, MXP 800, MXP 1000, MXP 1002, množstvo materiálu 15-25 kg, priemer 120 mm	HS 3 120x600 L M14	33,30 39,96	767921
pre MX 1200, MX 1200/2, MXP 1200, MXP 1202, množstvo materiálu 25-40 kg, priemer 140 mm	HS 3 140x600 L M14	37,20 44,64	768138
pre MX 1600/2, MXP 1602, množstvo materiálu 30-60 kg, priemer 160 mm	HS 3 160x600 L M14	42,50 51,00	768709

Miešanie

Systémové príslušenstvo

Miešacie tyče

Miešacia metla CS



Miešacia metla

na vyrovnávanie a tmeliace hmoty, tesniace hmoty, lepidlá, na miešanie bez vnikania vzduchu (bez bublín), dĺžka 600 mm, balenie pre samoobslužný predaj

	Typ	Cena €*	Obj. č.
pre skľučovadlá s rozsahom upínania \geq 13 mm, množstvo materiálu 10-25 kg, priemer 120 mm	CS 120x600 SW10	26,90 32,28	769119
pre MX 1000, MX 1000/2, MXP 800, MXP 1000, MXP 1002, množstvo materiálu 10-15 kg, priemer 120 mm	CS 120x600 M14	28,70 34,44	769118
pre MX 1200, MX 1200/2, MXP 1200, MXP 1202, množstvo materiálu 20-40 kg, priemer 140 mm	CS 140x600 M14	32,30 38,76	769117
pre MX 1600/2, MXP 1602, množstvo materiálu 40-60 kg, priemer 160 mm	CS 160x600 M14	36,10 43,32	769116

Špirálový miešač HS 2



Špirálový miešač

pre skľučovadlá s rozsahom upínania \geq 10 mm, 2 špirály, na tuhé miešané hmoty; lepidlá na dlaždice či obkladačky, škárovacie hmoty, lepiace malty, hotové omietky, potery, tmely, vyrovnávacie hmoty, dĺžka 400 mm, balenie pre samoobslužný predaj

	Typ	Cena €*	Obj. č.
množstvo materiálu -8 kg, priemer 70 mm	HS 2 70x400 SW 8	11,20 13,44	769025
množstvo materiálu 8-10 kg, priemer 85 mm	HS 2 85x400 SW 8	12,00 14,40	769026

Špirálový miešač



Špirálový miešač

2 špirály, na tuhé miešané hmoty; lepidlá na dlaždice či obkladačky, škárovacie hmoty, lepiace malty, hotové omietky, potery, tmely, vyrovnávacie hmoty, balenie pre samoobslužný predaj

	Typ	Cena €*	Obj. č.
pre skľučovadlá s rozsahom upínania \geq 10 mm, množstvo materiálu 10-15 kg, priemer 100 mm, dĺžka 400 mm	HS 2 100x400 SW 8	15,40 18,48	769027
pre skľučovadlá s rozsahom upínania \geq 13 mm, množstvo materiálu 15-20 kg, priemer 120 mm, dĺžka 600 mm	HS 2 120x600 SW 10	22,00 26,40	769028
pre skľučovadlá s rozsahom upínania \geq 13 mm, množstvo materiálu 20-40 kg, priemer 140 mm, dĺžka 600 mm	HS 2 140x600 SW 12	23,40 28,08	769029
pre MX 1000, MX 1000/2, MXP 800, MXP 1000, MXP 1002, množstvo materiálu 15-20 kg, priemer 120 mm, dĺžka 600 mm	HS 2 120x600 M14	25,80 30,96	769030
pre MX 1200, MX 1200/2, MXP 1200, MXP 1202, množstvo materiálu 20-40 kg, priemer 140 mm, dĺžka 600 mm	HS 2 140x600 M14	27,80 33,36	769031
pre MX 1600/2, MXP 1602, množstvo materiálu 30-60 kg, priemer 160 mm, dĺžka 600 mm	HS 2 160x600 M14	38,70 46,44	769032

Špirálový miešač





Špirálový miešač

3 špirály vpravo, na ťažké miešané hmoty s vysokou viskozitou; maltu, betón, vápenno-cementovú omietku, viazacie spojivá, potery, epoxidové živice s minerálnym plnivom, bitúmen, hrubovrstvové izolačné stierky, dĺžka 600 mm, balenie pre samoobslužný predaj

	Typ	Cena €*	Obj. č.
pre MX 1000, MX 1000/2, MXP 800, MXP 1000, MXP 1002, množstvo materiálu 15-25 kg, priemer 120 mm	HS 3 120x600 R M14	33,30 39,96	767887
pre MX 1200, MX 1200/2, MXP 1200, MXP 1202, množstvo materiálu 25-40 kg, priemer 140 mm	HS 3 140x600 R M14	37,20 44,64	768708
pre MX 1600/2, MXP 1602, množstvo materiálu 30-60 kg, priemer 160 mm	HS 3 160x600 R M14	42,50 51,00	768710



Miešacie tyče pre MX 1600/2 EQ DUO

		Typ	Cena €*	Obj. č.
	Miešadlo pre MX 1600/2 DUO, MXP 1602 DUO, na tekutú a tuhú miešanú hmotu, spodná časť miešacieho koša ťahá materiál zo dna nádoby na miešanie smerom nahor, horná časť miešacieho koša tlačí materiál nadol, priemer 140 mm, dĺžka 600 mm, v kartónovom obale	HS 3 COMBI 140x600 FF	136,40 163,68	768092
	Miešadlo pre MX 1600/2 DUO, MXP 1602 DUO, na ťažkú miešanú hmotu s veľkou viskozitou, dve miešacie tyče s tromi špirálami pracujú protismerne, materiál sa premieša vďaka česaciemu účinku, priemer 140 mm, dĺžka 600 mm, v kartónovom obale	HS 3 DOUBLE 140x600 FF	136,40 163,68	768800



Adaptér ErgoFix

		Typ	Cena €*	Obj. č.
	Adaptér so závitom M14, na upnutie miešacích tyčí Festool M14 na miešadlá ErgoFix, zdvih 80 mm, balenie pre samoobslužný predaj	AD-EF-M14/80 ErgoFix	10,60 12,72	769091

Adaptéry a predĺženie

		Typ	Cena €*	Obj. č.
	balenie pre samoobslužný predaj Adaptér upínanie miešacej tyče s vnútorným závitom	MA M14-M14	11,40 13,68	769148
	Adaptér upnutie skľučovadla s veľkosťou 5/8" na miešadlo	MA M14-5/8" x 16	11,30 13,56	769149
	Adaptér upnutie skľučovadla vrtákov s veľkosťou 1/2" na miešadlo	MA M14-1/2" x 20	11,30 13,56	769150
	Adaptér miešacia tyč Festool s vonkajším závitom M 14 na uchytenie na miešadlo (RW 1000) s vonkajším závitom	MAI M14-M14	12,70 15,24	769151
	Adaptér pre vrtáčky s upínaním 5/8" – 16 UNF, upínanie miešacej tyče Festool na vrtáčku	MAI M14-5/8" x 16	12,70 15,24	769153
	Adaptér pre vrtáčky s upínaním 1/2" – 20 UNF, upínanie miešacej tyče Festool na vrtáčku	MAI M14-1/2" x 20	12,70 15,24	769152
	Predĺženie na predĺženie miešacích tyčí o 400 mm, závit M14 na oboch stranách	PL 400 M14/M14	20,50 24,60	769037

Miešadlá Miscenter

		Typ	Cena €*	Obj. č.
	Miešací stojan veľká stabilita a funkčná bezpečnosť vďaka ocelevej konštrukcii s pozinkovanými povrchmi, jednoduchý transport na stavbu vďaka sklápaciemu vodiacemu stĺpiku, miešacie centrum s elektrickou spínacou jednotkou, pripájací kábel, 4 metre, uchytenie pre upínací krk 57 mm, dĺžka x šírka 950 x 550 mm, nastaviteľná výška 1.000-1.520 mm, použiteľná miešacia nádoba, max. D 400 mm, hmotnosť 30 kg, v kartónovom obale	MS 57	831,30 997,56	769039
	Upínacie zariadenie na prichytenie nádoby na miešanie na miešacom centre MS 57, dá sa použiť pre nádoby s výškou 300 – 500 mm, v kartónovom obale	CL-MS	79,00 94,80	769048
	Redukčný krúžok na upínanie vrtáčiek s upínacím krkom Ø 43 mm v MS 57, balenie pre samoobslužný predaj	A-GD 57/43	12,00 14,40	768712



Príprava podkladu

Prehľad výrobkov a použitia	348
------------------------------------	-----

Renovačné frézy RENOFIX RG 80, RG 150	353
--	-----

Diamantová brúska RENOFIX RG 130	355
---	-----

Diamantový brúsny systém DSG-AG 125	356
--	-----

Diamantový rezací systém DSC-AG 125, DSC-AG 125 FH, DSC-AG 230	357
---	-----

Odstraňovač kobercov TPE	360
---------------------------------	-----

Perforovač tapiet TP 220	361
---------------------------------	-----

Príslušenstvo a spotrebný materiál	362
---	-----

Systém Festool

Príprava podkladu

Prehľad výrobkov a použitia

Betón, kameň, omietka, lepidlo, farba a iné staré nátery sa dajú často odstrániť len s námahou. Preto je tu renovačná fréзка RENOFIX, s ktorou všetky tieto výzvy ľahko zvládnete.

Strana 353 ————— 354

RG 80



RG 150



Renovačná fréзка RENOFIX

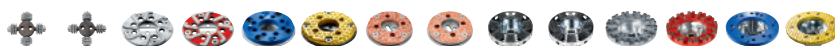

SZ FZ DIA HARD DIA ABRASIVE DIA THERMO DIA UNI HW GROB HW FEIN SZ FZ DIA HARD DIA ABRASIVE DIA THERMO DIA UNI

Spôsoby použitia

Omietka

- Odfrézovanie minerálnej/mäkkej omietky na stenách a fasádach
- Odfrézovanie tvrdej (cementovej) omietky na stenách a fasádach
- Odfrézovanie omietky zo syntetickej živice

Lepidlá

- Odstraňovanie zvyškov lepidla na obkladačky/odstraňovanie zvyškového lepidla
- Odstraňovanie elastického lepidla na PVC alebo drevené podlahy

Betón

- Brúsenie plôch/častí z čerstvého betónu
- Obrusovanie zvetraných, starých betónových plôch
- Zdrsňovanie hladkého povrchu na betóne
- Brúsenie veľmi tvrdého betónu (C30/37 a tvrdší)
- Odbrusovanie nerovností na starom betóne

Farba

- Odstraňovanie latexových farieb, olejových farieb a farebných náterov na omietke
- Odstraňovanie farieb na betón z betónových plôch
- Odstraňovanie elastických ochranných náterov či nástrekov

Povrchové vrstvy

- Odstraňovanie bitúmenu
- Odstraňovanie polyuretánových náterov
- Odstraňovanie nerovností na podlahách s poterom
- Odstraňovanie náterov z epoxidových živíc
- Odstraňovanie tmelov, ktoré nie sú nosné

Iné

- Obrusovanie terazzo/zdrsňovanie obkladačiek

Technické parametre

príkonný výkon (W)	1.100	1.600
voľnobežné otáčky (min ⁻¹)	2.000 – 5.900	1.000 – 2.200
kotúčový priemer (mm)		
priemer nástroja (mm)	80	150
Ø prípojky na odsávanie prachu (mm)	36	36
upínacie skrutky	2 x M5	D14/M8
hmotnosť (kg)	3,2	5,5

Príprava podkladu

Prehľad výrobkov a použitia

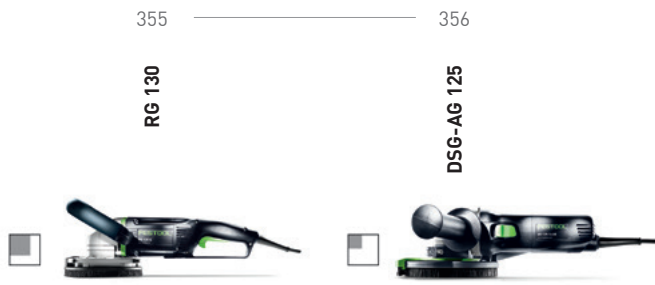

Diamantová brúska RENOFIX

Diamantový systém na brúsenie

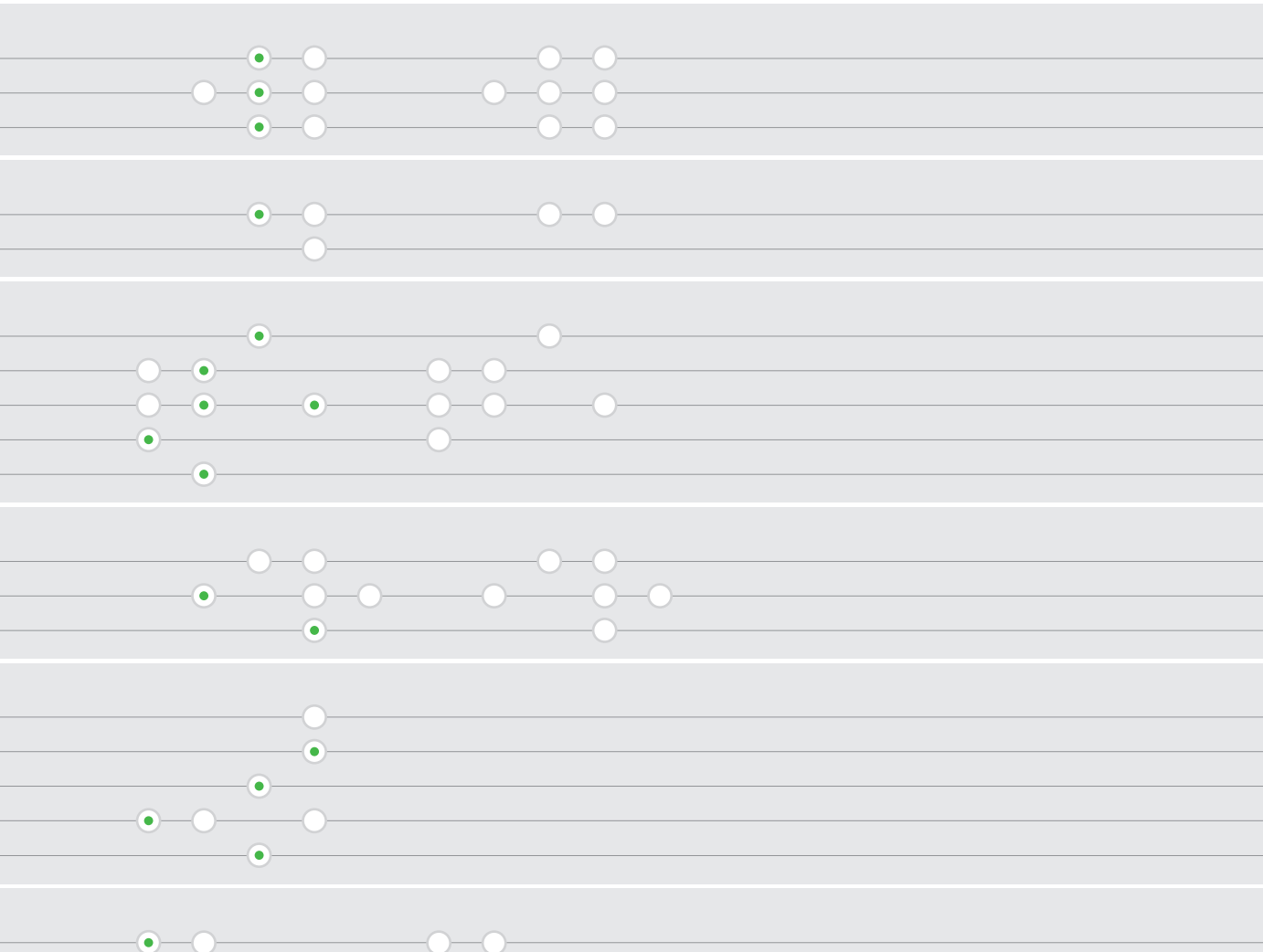

☐ vhodné na plochy znázornenej veľkosti v porovnaní

● veľmi vhodný

○ vhodný

1.600	1.400
3.000 - 7.700	3.500 - 11.000
	125/130
130	
36	36/27
D25/M14	
3,8	2,7

Príprava podkladu

Prehľad výrobkov a použitia

Strana 357

358

359

Nech ste v interiéri alebo vonku, diamantový deliaci systém pracuje bezprašne. Použitím systému odsávania prachu Festool sa vyhnete nákladnému a zdĺhavému čisteniu pracoviska.

DSC-AG 125

DSC-AG 125 FH

DSC-AG 230



Spôsoby použitia

Diamantový rezací systém

Prerezávanie dosiek

Rezanie dlažby a obkladov



Rezanie sadrokartónu a cementovláknitých dosiek



Rezanie dosiek HPL



Rezanie prírodného kameňa



Rezanie strešnej krytiny



Rezanie dilatačných škár



Rezanie prasklín v potere



Rezanie poteru/betónu



Rezanie hotových betonových dielov



Rezanie drážok

Drážky pre elektroinštaláciu



veľmi vhodný

vhodný

Technické parametre

príkonnosť (W)	1.400	1.400	2.600
voľnobežné otáčky (min ⁻¹)	3.500 – 11.000	3.500 – 11.000	6.500
kotúče Ø (mm)	125	125	230
Ø prípojky na odsávanie prachu (mm)	36/27	36/27	36/27
hmotnosť (kg)	4,1	2,9	8,9

Odstraňovanie kobercov alebo tapiet, brúsenie sadrokartónu – materiály a požiadavky v oblasti sanácie, suchej stavby a renovácie sú rôznorodé. Festool tu ponúka široké spektrum riešení, naviazaných do kompletného systému z príslušenstva a spotrebného materiálu.

TPE

TP 220



Spôsoby použitia

Odstraňovač kobercov

Perforovač tapiet

Sanácie a renovácie

Uvoľňovanie tapiet

Odstraňovanie koberca

Odstraňovanie nosných vrstiev a vrstiev lepidla



veľmi vhodný

vhodný

Technické parametre

príkion (W)	620	
voľnobežné otáčky (min ⁻¹)	6.000	
pracovné zdvihy (min ⁻¹)	12.000	
zdvih (mm)	5	
hmotnosť (kg)	3,6	1,5

Príprava podkladu

Vaši protivníci pri renovácii sú tvrdí.

Betón, kameň, omietka, lepidlo, farba a iné staré povrchy sa často dajú odstrániť len s veľkou námahou. S tvrdou ručnou prácou alebo bežným náradím, ako je vŕtacie kladivo, sekáč alebo uhlová brúska, tu nemáte šancu. Preto je tu náradie RENOFIX od firmy Festool. Z fasád a stien, podláh a stropov odstráni diamantové brúsky a renovačné frézy RENOFIX staré povrchy každého druhu rýchlo a dôkladne.



Pohodlná manipulácia.

Prídavná rukoväť s tlmením vibrácií výrazne redukuje vibrácie a chráni tak ruky používateľa. Tým je zaistená práca bez únavy. Poloha prídavnej rukoväti sa dá beznástrojovo a rýchlo prispôsobiť rôznym pracovným podmienkam. Rukoväť sa dá dokonca aj sklopiť naspäť. Vďaka tomu je napríklad možné dostať sa aj pod rúry kúrenia. Vodiaci stôl zabezpečí čisté vedenie diamantovej brúsky na opracovávaných povrchoch a umožní aj nastavenie definovaného úberu.



Priamo na stenu.

Beznástrojovo odklopiteľný segment umožňuje pracovať pri okrajoch. Vďaka stenovému dorazu a diamantovému kotúču, ktorý sa dá posunúť dozadu o 0,5 mm naspäť je vylúčené poškodenie stien a hrán.





RENOFIX RG 80



Všestraný talent na steny, stropy a podlahy.

- ▶ Univerzálna renovačná fréзка s ideálnymi otáčkami na opracovávanie mäkkých materiálov, a možnosťou použitia s DIA-nástrojmi
- ▶ Kompaktná, praktická a výkonná vďaka motoru s príkonom 1 100 W
- ▶ Konštantné otáčky v záťaži vďaka výkonnej elektronike s tachogenerátorom
- ▶ Čistý vzduch vďaka účinnému odsávaniu prachu

Technické parametre

príkon (W)	1.100
voľnobežné otáčky (min ⁻¹)	2.000 – 5.900
Ø nástroja (mm)	80
upínanie nástrojov	2 x M5
Ø prípojky na odsávanie prachu (mm)	36
hmotnosť (kg)	3,2



☐ = Elektronický

Rozsah dodávky	Cena €*	Obj. č.
odsávací kryt, prídavná rukoväť VIBRASTOP, kľúč s vnútorným šesťhranom, v kontajneri SYSTAINER SYS 3 T-LOC		
RG 80 E-Plus	606,00 727,20	768016
RG 80 E-Set SZ	688,00	768966
nástrojová hlava SZ-RG 80	825,60	
RG 80 E-Set DIA HD	727,00	768967
nástrojová hlava DIA HARD-RG 80	872,40	
RG 80 E-Set DIA ABR	727,00	768968
Nástrojová hlava DIA ABRASIVE-RG 80	872,40	

Jedno náradie na všetko.

Renovačná fréзка RG 80 je všestranným talentom na stredné a väčšie plochy. S rozmanitým príslušenstvom dokáže bez námahy robiť úber z tvrdých, ako aj z mäkkých materiálov. Tak budú rýchlo a jednoducho odstránené lepidlá, farby a nátery, omietky zo syntetickej živice, pórobeton a vápencový pieskovec z podlahy, steny a stropu.

* Odporúčaná predajná cena výrobcu. Ceny predajcov sa môžu líšiť.
Bez DPH.
S DPH.

Systémové príslušenstvo od strany 364

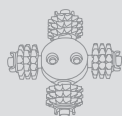

Mobilné vysávače od strany 310



Príprava podkladu

Renovačná frézka RENOFIX RG 150

RENOFIX RG 150



Všestranná na veľké plochy.

Renovačná frézka RG 150 E je vďaka priemeru náradia 150 mm a širokému sortimentu príslušenstva vašim perfektným partnerom pri práci na veľkých plochách. V spojení s podlahovým vedením sa dá poter, nátery a zvyšky lepidla komfortne odstrániť. Ergonomická dvojité rukoväť v tvare D sedí perfektne v rukách v každej pracovnej polohe.

Eso na veľké plochy.

- ▶ Renovačná frézka s ideálnymi otáčkami na opracovávanie mäkkých materiálov na veľkých plochách
- ▶ Robustná a so silným ťahom, vďaka 1 600 W motoru
- ▶ Pohodlná a bezpečná manipulácia vďaka rukovätiam v tvare „D“
- ▶ Účinné a efektívne odsávanie s automatickým utesnením s kefkovým vencom

Technické parametre

príkion (W)	1.600
voľnobežné otáčky (min ⁻¹)	1.000 – 2.200
Ø nástroja (mm)	150
upínanie nástrojov	D14/M8
Ø prípojky na odsávanie prachu (mm)	36
hmotnosť (kg)	5,5



= Elektronický

Rozsah dodávky	Cena €*	Obj. č.
sťahovač, násuvný kľúč, v kontajneri SYSTAINER SYS 5 T-LOC		
RG 150 E-Plus	866,00 1.039,20	768019
RG 150 E-Set SZ nástrojová hlava SZ-RG 150	1.139,00 1.366,80	768984
RG 150 E-Set DIA HD nástrojová hlava DIA HARD-RG 150	1.172,00 1.406,40	768985
RG 150 E-Set DIA ABR nástrojová hlava DIA ABRASIVE-RG 150	1.172,00 1.406,40	768986

* Odporúčaná predajná cena výrobcu. Ceny predajcov sa môžu líšiť.
Bez DPH.
S DPH.

Systémové príslušenstvo
od strany 365



Mobilné vysávače
od strany 310





RENOFIX RG 130



Diamantové eso.

- ▶ Diamantová brúska s ideálnymi otáčkami pre diamantové nástroje
- ▶ Rýchly úber a postup práce s 1 600 W motorom
- ▶ Práca až priamo po stenu vďaka odklopnému segmentu
- ▶ Bezpečné vedenie a nastaviteľný definovaný úber pomocou vodiaceho stola

Technické parametre

príkion (W)	1.600
voľnobežné otáčky (min ⁻¹)	3.000 – 7.700
Ø nástroja (mm)	130
upínanie nástrojov	D25/M14
Ø prípojky na odsávanie prachu (mm)	36
hmotnosť (kg)	3,8



☐ = Elektronický

Rozsah dodávky	Cena €* Obj. č.	Obj. č.
vodiaci stôl, súprava s upínacou prírubou, kľúč na matice s čelnými otvormi, v kontajneri SYSTAINER SYS 5 T-LOC		
RG 130 E-Plus	643,00 771,60	768809
RG 130 E-Set DIA HD diamantový kotúč DIA HARD-D130	764,00 916,80	768977
RG 130 E-Set DIA ABR diamantový kotúč DIA ABRASIVE-D130	764,00 916,80	768978
RG 130 E-Set DIA TH diamantový kotúč DIA THERMO-D130	812,00 974,40	768981

Diamantové eso.

Diamantová brúska RG 130 je esom v úbere na väčších plochách. Otáčky optimalizované pre diamantové náradie umožňujú rýchly úber betónu, poteru a náterov na tvrdých podkladoch. Bez použitia nástrojov odklápatelný segment umožňuje prácu pri okraji. Vďaka patentovanej odsávacej špirále sú garantované excelentné výsledky odsávania.

11

* Odporúčaná predajná cena výrobcu. Ceny predajcov sa môžu líšiť.
Bez DPH.
S DPH.

**Systémové príslušenstvo
od strany 366**



**Mobilné vysávače
od strany 310**



Príprava podkladu

Diamantový brúsny systém DSG-AG 125

DSG-AG 125



Kompaktný uhlový brúsny systém.

S brúsnym systémom ponúka Festool kompaktný systém na bezprašné brúsenie. Možno ním vyrovať nerovnosti, odstrániť farbu, betón, lepidlo a omietku a pripraviť povrch na nový náter. Sklopný čelný segment umožňuje prácu pri okrajoch.

Diamantový brúsny systém – práca bez prachu s DSG-AG.

- ▶ Systém FastFix na rýchlu montáž a demontáž krytu
- ▶ Posuvný segment na prácu v blízkosti okrajov
- ▶ Kefkový veniec na efektívne odsávanie
- ▶ S regulovateľnými otáčkami na prácu podľa povahy materiálu

Technické parametre

príkion (W)	1.400
voľnobežné otáčky (min ⁻¹)	3.500 – 11.000
priemer kotúča (mm)	125/130
Ø prípojky na odsávanie prachu (mm)	36/27
hmotnosť – kryt/systém (kg)	0,4/2,7



= MMC elektronika (Multi Material Control)

Rozsah dodávky	Cena €*	Obj. č.
DSG-AG 125 Plus	258,00	768997
odsávací kryt, v kontajneri SYSTAINER SYS 3 T-LOC	309,60	

* Odporúčaná predajná cena výrobcu. Ceny predajcov sa môžu líšiť.
Bez DPH.
S DPH.

Systémové príslušenstvo od strany 367



Mobilné vysávače od strany 310





DSC-AG 125



Kompaktné rezanie bez prachu.

- ▶ Systém rezania s efektívnym odsávaním prachu, chráni zdravie
- ▶ Dá sa použiť pre vodiacu lištu Festool na presné rezy
- ▶ Vodiaci stôl s ľahkobežnými kolieskami na bezpečné vedenie po obrobku
- ▶ Náhľadové okienko umožňuje voľný výhľad na rozhranie

Technické parametre

príkion (W)	1.400
voľnobežné otáčky (min ⁻¹)	3.500 – 11.000
priemer kotúča (mm)	125
bočná vzdialenosť (mm)	32
vzdialenosť vpredu (mm)	78
hĺbka rezu bez/s vodiacou lištou (mm)	27/23
Ø prípojky na odsávanie prachu (mm)	36/27
hmotnosť – kryt/systém (kg)	2,2/4,1



■ = MMC elektronika (Multi Material Control)

Rozsah dodávky	Cena €* 386,40	Obj. č. 767996
odsávací kryt DCC-AG 125, diamantový kotúč ALL-D125 Premium, v kontajneri SYSTAINER SYS 4 T-LOC		
DSC-AG 125 Plus	322,00	767996
	386,40	
DSC-AG 125 Plus-FS	359,00	768993
vodiaca lišta FS 800/2	430,80	

Bezprašná práca.

Diamantový deliaci systém DSC-AG 125 s efektívnym odsávaním prachu chráni zdravie pri práci. V kombinácii s vodiacou lištou Festool sú zaručené presné rezy dverí, okien, drážok a dilatačných škár.

* Odporúčaná predajná cena výrobcu. Ceny predajcov sa môžu líšiť.
Bez DPH.
S DPH.

Systémové príslušenstvo od strany 368

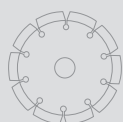

Mobilné vysávače od strany 310



Príprava podkladu

Diamantový rezací systém DSC-AG 125 FH



DSC-AG 125 FH



Jednoducho bezprašné rezanie.

Systém na rezanie voľnou rukou s hĺbkou rezu 27 mm. Na bezprašné, presné prirezávanie minerálnych doskových materiálov ako obkladačky, dlaždice a prírodný kameň. Ideálny na obkladacie práce, opravy na stenách a podlahách, sanáciu prasklín alebo rezanie dilatčných škár.

Tak flexibilne ako s uhlovou brúskou. Len bez prachu.

- ▶ Vysoká efektívnosť odsávania pre rezanie bez prachu
- ▶ Veľmi dobrý výhľad na miesto rezu pre presné, voľné prirezávanie
- ▶ Umožňuje otvorením odsávacieho krytu prácu na okrajoch smerom dopredu
- ▶ Regulovateľné otáčky pre prácu vhodnú pre konkrétny materiál

Technické parametre

príkion (W)	1.400
voľnobežné otáčky (min ⁻¹)	3.500 – 11.000
priemer kotúča (mm)	125
bočná vzdialenosť (mm)	23
vzdialenosť vpredu (mm)	16
hĺbka rezu bez/s vodiacou lištou (mm)	27/-
Ø prípojky na odsávanie prachu (mm)	36/27
hmotnosť – kryt/systém (kg)	0,6/2,9



= MMC elektronika (Multi Material Control)

Rozsah dodávky	Cena €*	Obj. č.
DSC-AG 125 FH-Plus	278,00	769954
odsávací kryt DCC-AG 125 FH, diamantový kotúč ALL-D125 Standard, doska stola TP-DSC-AG 125 FH, prídavná rukoväť VIBRASTOP, v kontajneri SYSTAINER SYS 3 T-LOC	333,60	

* Odporúčaná predajná cena výrobcu. Ceny predajcov sa môžu líšiť.
Bez DPH.
S DPH.

Systémové príslušenstvo
od strany 368

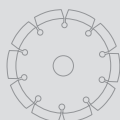

Mobilné vysávače
od strany 310





DSC-AG 230



Presné rezanie materiálov do 63 mm bez prachu.

- ▶ Systém rezania s efektívnym odsávaním prachu, chráni zdravie
- ▶ Dá sa použiť pre vodiacu lištu Festool na presné rezy
- ▶ Vodiaci stôl s ľahkobežnými kolieskami na bezpečné vedenie po obrobku
- ▶ Tesniaca manžeta pre perfektné odsávanie pri použití s vodiacou lištou

Technické parametre

príkion (W)	2.600
voľnobežné otáčky (min ⁻¹)	6.500
priemer kotúča (mm)	230
bočná vzdialenosť (mm)	35
vzdialenosť vpredu (mm)	85
hĺbka rezu bez/s vodiacou lištou (mm)	63/59
Ø prípojky na odsávanie prachu (mm)	36/27
hmotnosť – kryt/systém (kg)	3,2/8,9



Precízne a efektívne rezanie – bez prachu.

Preč sú tie časy, keď bolo rezanie a brúsenie prašnou záležitosťou. Škodlivý prach sa spoľahlivo odsáva, zdravie používateľa chráni a používateľ má voľný výhľad na obrobok. V kombinácii so zodpovedajúcim príslušenstvom a spotrebnými materiálmi tak vznikne optimálne riešenie pre efektívnu, čistú a presnú prácu.

Rozsah dodávky	Cena €*	Obj. č.
odsávací kryt DCC-AG 230, diamantový kotúč ALL-D230 Premium, v kufri		
DSC-AG 230	506,00	767997
	607,20	
DSC-AG 230 FS	542,00	769001
vodiaca lišta FS 800/2	650,40	

* Odporúčaná predajná cena výrobcu. Ceny predajcov sa môžu líšiť.
Bez DPH.
S DPH.

Systémové príslušenstvo od strany 368

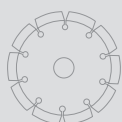

Mobilné vysávače od strany 310



Príprava podkladu

Odstraňovač kobercov TPE-RS 100

TPE



Oderuvzdorný nôž.

Sem a tam kmitajúci nôž na koberce urobí prácu za vás. Trvalo a spoľahlivo, jednoducho naostríť. Plynulo sa prepracováva vpred medzi podkladom a vrstvou lepidla. Musíte ho iba trochu posúvať. Rýchlejšie a ľahšie sa asi čas ani nedá ušetriť.



Rýchly a ľahký.

- ▶ Využitie náradia na ťažko prístupných miestach a na schodoch
- ▶ Valcovitá rukoväť pre neunavujúcu prácu pri veľkých plochách
- ▶ Vysoká hospodárnosť vďaka vysokej výkonnosti a redukovanému prevodu
- ▶ Vysoký plošný výkon: 25 m² za hodinu pri koberci s kompaktnou podložkou z penovej gumy

Technické parametre

príkion (W)	620
voľnobežné otáčky (min ⁻¹)	6.000
pracovné zdvihy (min ⁻¹)	12.000
zdvih (mm)	5
šírka noža (mm)	195
hmotnosť (kg)	3,6



Rozsah dodávky	Cena €*	Obj. č.
TPE-RS 100 Q-Plus	644,00	567873
v kontajneri SYSTAINER SYS 3 T-LOC	772,80	

* Odporúčaná predajná cena výrobcu. Ceny predajcov sa môžu líšiť.
Bez DPH.
S DPH.

Systémové príslušenstvo
od strany 369

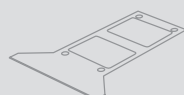



TP 220

Zaberie. Oddelí.

- ▶ Malé vynakladanie sily vďaka úplne novému princípu fungovania
- ▶ Nastaviteľná hĺbka prenikania valcov chráni podklad pred poškodením
- ▶ Prestaviteľná teleskopická tyč je vhodná na prácu vo vysokých priestoroch a na strope
- ▶ Ochranný kryt pre bezpečný a čistý transport

Technické parametre

dĺžka teleskopickej tyče (m)	0,9 – 1,3
nastavenie hĺbky max. (mm)	3,5
priemer ostria (mm)	45
rozmery (D x Š x V) (mm)	168 x 224 x 52
hmotnosť (kg)	1,5



Úplne nový princíp pôsobenia.

TP 220 je náš profesionál, pokiaľ ide o odstraňovanie tapiet. Vďaka rozdielnym otáčkam valcov vznikajú lievikovité otvory, ktoré umožňujú vode optimálne zatiecť za tapetu a preniknúť do nej. A to bez toho, aby sa poškodil podklad.

Rozsah dodávky	Cena €*	Obj. č.
TP 220	154,70	495747
ochranný kryt, teleskopická tyč, v kartónovom obale	185,64	

* Odporúčaná predajná cena výrobcu. Ceny predajcov sa môžu líšiť.
Bez DPH.
S DPH.

**Systémové príslušenstvo
od strany 369**



System Festool.

Je lepšie, keď do seba všetko zapadá: Rozsiahle systémové príslušenstvo na sanáciu, suché stavby a renováciu poskytuje pri úbere betónu, kameňa, omietky, lepidla, farieb, kobercov a tapiet vhodné riešenie bez prachu. Začínajúc správnymi nástrojovými hlavami na opracovávanie najrozličnejších materiálov s náradím RENOFIX až po príkladné mobilné vysávače pre renovačné frézy.



Príprava podkladu

Príslušenstvo a spotrebný materiál

Systemové príslušenstvo

364



Príprava podkladu

Systemové príslušenstvo

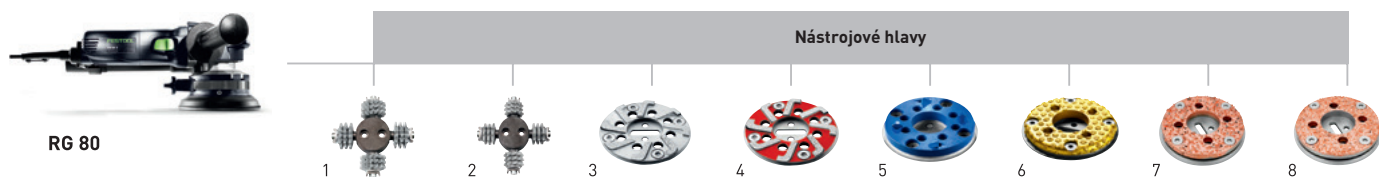

Príslušenstvo pre renovačnú frézu RG 80 E

Označenie	Opis	Cena €*	Obj. č.
1 Nástrojová hlava SZ-RG 80	pre RG 80, RGP 80, na tvrdú omietku, na zvyšky lepidla a omietku zo syntetickej živice, 12 frézovacích koliesok z tvrdokovu „Form Spitz“ (špicaté), priemer 80 mm, balenie pre samoobslužný predaj	142,80 171,36	767982
Frézovacie koliesko HW-SZ 12	12 frézovacích koliesok z tvrdokovu „Form Spitz“ (špicaté), náhradné kolieska pre SZ-RG 80, kompletná súprava s dištančnými podložkami a upínacími prvkami, balenie pre samoobslužný predaj	108,10 129,72	769132
2 Nástrojová hlava FZ-RG 80	pre RG 80, RGP 80, na mäkkú omietku a čerstvý betón, na zvyšky lepidiel a ochranné nátery, 12 frézovacích koliesok z tvrdokovu „Form Flach“ (ploché), priemer 80 mm, balenie pre samoobslužný predaj	142,80 171,36	769131
Frézovacie koliesko HW-FZ 12	kompletná súprava s dištančnými podložkami a upínacími prvkami, 12 frézovacích koliesok z tvrdokovu „Form Flach“ (ploché), náhradné kolieska pre FZ-RG 80, balenie pre samoobslužný predaj	108,10 129,72	769133
3 Nástrojová hlava DIA HARD-RG 80	pre RG 80, RGP 80, na tvrdý starý betón, epoxidové živice na tvrdom podklade, vrstvy a farby na betón, nástrojová hlava s diamantovými segmentmi HARD, priemer 80 mm, balenie pre samoobslužný predaj	211,10 253,32	767983
Diamantový kotúč DIA HARD-D80	náhradný kotúč pre nástrojovú hlavu DIA HARD-RG 80, priemer 80 mm, balenie pre samoobslužný predaj	163,90 196,68	769054
4 Nástrojová hlava DIA ABRASIVE-RG 80	pre RG 80, RGP 80, na materiály s veľkým obsahom piesku, poter, čerstvý betón, lepidlo na poteri, vápenno-pieskovú tehlu a pórobetón, nástrojová hlava s diamantovými segmentmi ABRASIV, priemer 80 mm, balenie pre samoobslužný predaj	211,10 253,32	767984
Diamantový kotúč DIA ABRASIVE-D80	Náhradný kotúč pre nástrojovú hlavu DIA ABRASIVE-RG 80, priemer 80 mm, balenie pre samoobslužný predaj	163,90 196,68	769055
5 Nástrojová hlava DIA THERMO-RG 80	pre RG 80, RGP 80, na termoelastické materiály na betón, poter, atď., nástrojová hlava s diamantovým kotúčom THERMO, priemer 80 mm, balenie pre samoobslužný predaj	280,40 336,48	769082
Diamantový kotúč DIA-THERMO 80	náhradný kotúč pre nástrojovú hlavu DIA THERMO-RG 80, priemer 80 mm, balenie pre samoobslužný predaj	233,20 279,84	769084
6 Nástrojová hlava DIA UNI-RG 80	pre RG 80, RGP 80, na farby, lepidlo na drevených podlahách, nástrojová hlava s diamantovým kotúčom UNI, priemer 80 mm, balenie pre samoobslužný predaj	211,10 253,32	769169
Diamantový kotúč DIA UNI-D80	náhradný kotúč pre nástrojovú hlavu DIA UNI-RG 80, priemer 80 mm, balenie pre samoobslužný predaj	163,90 196,68	769170
7 Nástrojová hlava HW COARSE-RG 80	pre RG 80, RGP 80, na elastické vrstvy, lepidlo na mäkkej omietke, omietku a vápno na trámoch, hrubé a staré vrstvy farby a na zdrsňovanie sklolaminátu, nástrojová hlava s kotúčom z tvrdokovu Grob, priemer 80 mm, balenie pre samoobslužný predaj	126,70 152,04	769056
8 Nástrojová hlava HW FINE-RG 80	pre RG 80, RGP 80, na elastické vrstvy, lepidlo na mäkkej omietke, omietku a vápno na trámoch, hrubé a staré vrstvy farby a na zdrsňovanie sklolaminátu, nástrojová hlava s kotúčom z tvrdokovu Fein, priemer 80 mm, balenie pre samoobslužný predaj	126,70 152,04	769057

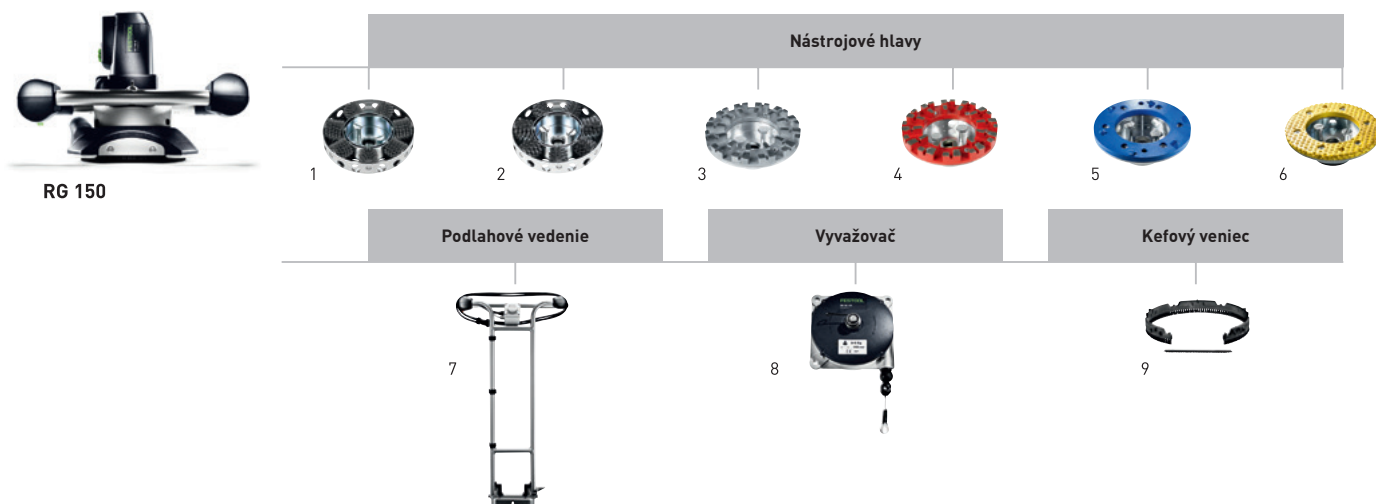

Príslušenstvo pre renovačnú frézu RG 150 E

Označenie	Opis	Cena €*	Obj. č.
1 Nástrojová hlava SZ-RG 150	pre RG 150, RGP 150, na tvrdú omietku, na zvyšky lepidla a omietku zo syntetickej živice, nástrojová hlava s 35 frézovacími kolieskami z tvrdokovu „Form Spitz“ (špicaté), priemer 150 mm, balenie pre samoobslužný predaj	379,30 455,16	768020
Frézovacie koliesko HW-SZ 35	35 frézovacích koliesok z tvrdokovu „Form Spitz“ (špicaté), náhradné kolieska pre SZ-RG 150, kompletná súprava s puzdrami, balenie pre samoobslužný predaj	261,80 314,16	769050
2 Nástrojová hlava FZ-RG 150	pre RG 150, RGP 150, na mäkkú omietku a čerstvý betón, na zvyšky lepidiel a ochranné nátery, nástrojová hlava s 35 frézovacími kolieskami z tvrdokovu „Form Flach“ (ploché), priemer 150 mm, balenie pre samoobslužný predaj	343,00 411,60	769105
Frézovacie koliesko HW-FZ 35	35 frézovacích koliesok z tvrdokovu „Form Flach“ (ploché), náhradné kolieska pre FZ-RG 150, kompletná súprava s puzdrami, balenie pre samoobslužný predaj	223,20 267,84	769051
3 Nástrojová hlava DIA HARD-RG 150	pre RG 150, RGP 150, na tvrdý starý betón, epoxidové živice na tvrdom podklade, vrstvy a farby na betón, nástrojová hlava s diamantovými segmentmi HARD, priemer 150 mm, balenie pre samoobslužný predaj	435,70 522,84	768021
Diamantový kotúč DIA HARD-D150	náhradný kotúč pre nástrojovú hlavu DIA HARD-D150, priemer 150 mm, balenie pre samoobslužný predaj	351,00 421,20	769069
4 Nástrojová hlava DIA ABRASIVE-RG 150	pre RG 150, RGP 150, na materiály s veľkým obsahom piesku, poter, čerstvý betón, lepidlo na poterí, vápenno-pieskovú tehlu a pórobetón, nástrojová hlava s diamantovými segmentmi ABRASIV, priemer 150 mm, balenie pre samoobslužný predaj	435,70 522,84	768022
Diamantový kotúč DIA ABRASIVE-D150	náhradný kotúč pre nástrojovú hlavu DIA ABRASIVE-D150, priemer 150 mm, balenie pre samoobslužný predaj	351,00 421,20	769070
5 Nástrojová hlava DIA THERMO-RG 150	pre RG 150, RGP 150, na termoelastické materiály na betón, poter, atď., nástrojová hlava s diamantovým kotúčom THERMO, priemer 150 mm, balenie pre samoobslužný predaj	553,40 664,08	769083
Diamantový kotúč DIA THERMO-D150	náhradný kotúč pre nástrojovú hlavu DIA THERMO-D150, priemer 150 mm, balenie pre samoobslužný predaj	468,70 562,44	769085
6 Nástrojová hlava DIA UNI-RG 150	pre RG 150, RGP 150, na farby, lepidlo na drevených podlahách, nástrojová hlava s diamantovým kotúčom UNI, priemer 150 mm, balenie pre samoobslužný predaj	435,70 522,84	769120
Diamantový kotúč DIA UNI-D150	náhradný kotúč pre nástrojovú hlavu DIA UNI-D150, priemer 150 mm, balenie pre samoobslužný predaj	351,00 421,20	769122
7 Podlahové vedenie BG-RG 150	pre RG 150, RGP 150, pre pohodlné vedenie RENOFIX RG 150 E na veľkoplošných podlahách, v kartónovom obale	359,30 431,16	769109
8 Vyvažovač BR-RG 150	pre RG 150, RGP 150, pre bezpečné a ľahké vedenie RENOFIX RG 150 E po stene, max. záťaž 8 kg, dĺžka 2,5 m, v kartónovom obale	210,50 252,60	769121
9 Kefový veniec BC-RG 150	pre RG 150, RGP 150, vymeniteľný náhradný štetinový veniec, balenie pre samoobslužný predaj	19,50 23,40	769123

Príprava podkladu

Systemové príslušenstvo

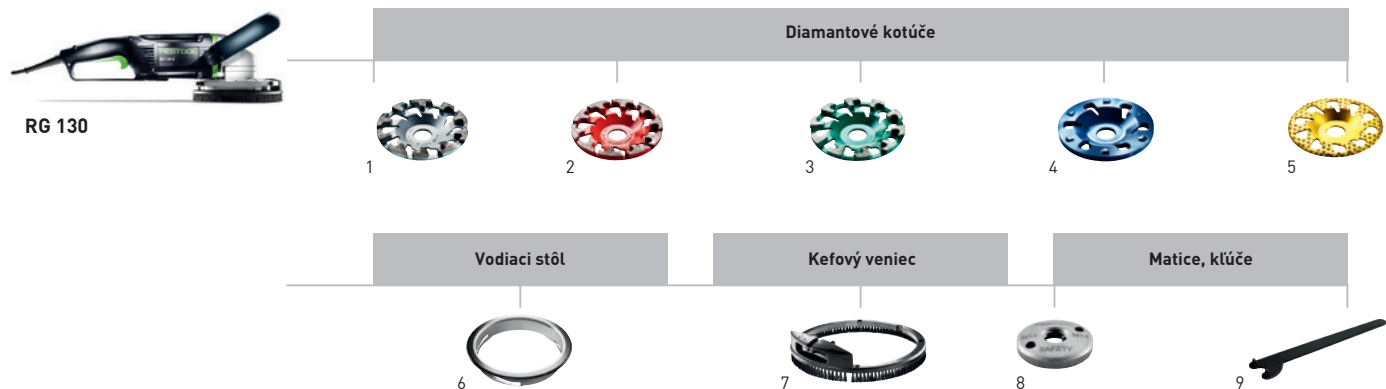

Príslušenstvo pre diamantové brúsky RENOFIX RG 130

Označenie	Opis	Cena €*	Obj. č.
1 Diamantový kotúč DIA HARD-D130 PREMIUM	pre RG 130, AG 125, RGP 130, AGP 125, na tvrdý starý betón, epoxidové živice na tvrdom podklade, vrstvy a farby na betón, výška segmentu 7 mm, priemer 130 mm, vnútorný priemer 25/22,2 mm, aktívny povrch 3.000 mm ² , balenie pre samoobslužný predaj	194,40 233,28	768017
Diamantový kotúč DIA HARD-D130-ST	pre RG 130, AG 125, RGP 130, AGP 125, na tvrdý starý betón, epoxidové živice na tvrdom podklade, vrstvy a farby na betón, priemer 130 mm, vnútorný priemer 25/22,2 mm, aktívny povrch 2.300 mm ² , výška segmentu 5 mm, v kartónovom obale	97,50 117,00	499972
2 Diamantový kotúč DIA ABRASIVE-D130 PREMIUM	pre RG 130, AG 125, RGP 130, AGP 125, na materiály s veľkým obsahom piesku, poter, čerstvý betón, lepidlo na poteri, vápenno-pieskovú tehlu a pórobetón, výška segmentu 7 mm, priemer 130 mm, vnútorný priemer 25/22,2 mm, aktívny povrch 3.460 mm ² , balenie pre samoobslužný predaj	194,40 233,28	768018
Diamantový kotúč DIA ABRASIVE-D130-ST	pre RG 130, AG 125, RGP 130, AGP 125, na materiály s veľkým obsahom piesku, poter, čerstvý betón, lepidlo na poteri, vápenno-pieskovú tehlu a pórobetón, priemer 130 mm, vnútorný priemer 25/22,2 mm, aktívny povrch 2.300 mm ² , výška segmentu 5 mm, v kartónovom obale	97,50 117,00	499973
3 Diamantový kotúč DIA STONE-D130 PREMIUM	pre RG 130, AG 125, RGP 130, AGP 125, Na veľmi tvrdé materiály a tvrdý betón (tvrdší ako B 35), priemer 130 mm, vnútorný priemer 25/22,2 mm, balenie pre samoobslužný predaj	194,40 233,28	769166
4 Diamantový kotúč DIA THERMO-D130 PREMIUM	pre RG 130, AG 125, RGP 130, AGP 125, Na odstraňovanie termoelastických materiálov, priemer 130 mm, vnútorný priemer 25/22,2 mm, balenie pre samoobslužný predaj	259,10 310,92	768023
5 Diamantový kotúč DIA UNI-D130 PREMIUM	pre RG 130, AG 125, RGP 130, AGP 125, na farby, lepidlo na drevených podlahách, priemer 130 mm, vnútorný priemer 25/22,2 mm, balenie pre samoobslužný predaj	194,40 233,28	769167
6 Vodiaci stôl GT-RG 130	pre RG 130, RGP 130, Umožňuje nastavenie úberu a tým aj odstraňovanie v definovaných vrstvách, balenie pre samoobslužný predaj	34,40 41,28	769080
7 Kefový veniec BC-RG 130	pre RG 130, RGP 130, vymeniteľný náhradný štetinový veniec, balenie pre samoobslužný predaj	23,10 27,72	769110
8 Upínacia matica UF-DSC/DSG-AG M14	pre Ø kotúča 115 – 230 mm, pre DSC-AG 125/230 a DSG-AG 125, upínacia príruha – predná, na upnutie rezacieho kotúča, od roku výroby 03/2015, upínanie M14, balenie pre samoobslužný predaj	8,00 9,60	200241
9 Kľúč KF-AG	pre DSC-AG 125/230, pre upínanie prírubu, vo vrecku	6,50 7,80	769040



DSG-AG 125

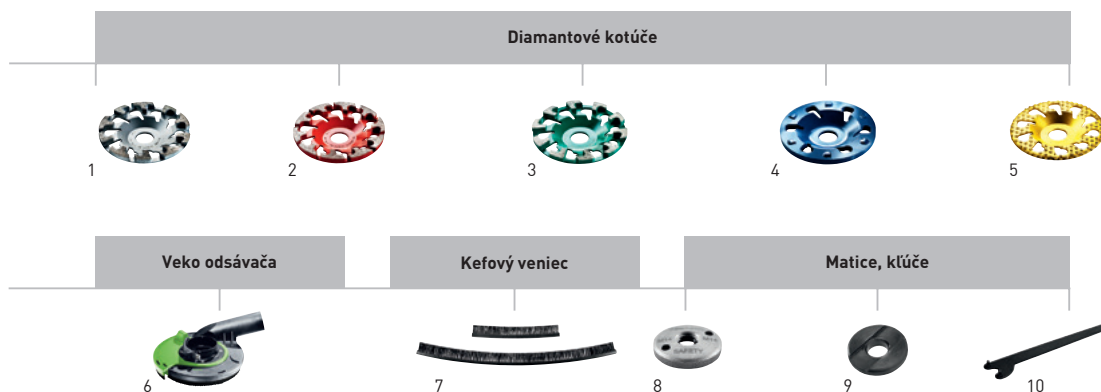

Príslušenstvo pre diamantový brúsny systém DSG-AG 125

Označenie	Opis	Cena €*	Obj. č.
1 Diamantový kotúč DIA HARD-D130 PREMIUM	pre RG 130, AG 125, RGP 130, AGP 125, na tvrdý starý betón, epoxidové živice na tvrdom podklade, vrstvy a farby na betón, výška segmentu 7 mm, priemer 130 mm, vnútorný priemer 25/22,2 mm, aktívny povrch 3.000 mm ² , balenie pre samoobslužný predaj	194,40 233,28	768017
2 Diamantový kotúč DIA ABRASIVE-D130 PREMIUM	pre RG 130, AG 125, RGP 130, AGP 125, na materiály s veľkým obsahom piesku, poter, čerstvý betón, lepidlo na poteri, vápenno-pieskovú tehlu a pórobetón, výška segmentu 7 mm, priemer 130 mm, vnútorný priemer 25/22,2 mm, aktívny povrch 3.460 mm ² , balenie pre samoobslužný predaj	194,40 233,28	768018
3 Diamantový kotúč DIA STONE-D130 PREMIUM	pre RG 130, AG 125, RGP 130, AGP 125, Na veľmi tvrdé materiály a tvrdý betón (tvrdší ako B 35), priemer 130 mm, vnútorný priemer 25/22,2 mm, balenie pre samoobslužný predaj	194,40 233,28	769166
4 Diamantový kotúč DIA THERMO-D130 PREMIUM	pre RG 130, AG 125, RGP 130, AGP 125, Na odstraňovanie termoelastických materiálov, priemer 130 mm, vnútorný priemer 25/22,2 mm, balenie pre samoobslužný predaj	259,10 310,92	768023
5 Diamantový kotúč DIA UNI-D130 PREMIUM	pre RG 130, AG 125, RGP 130, AGP 125, na farby, lepidlo na drevených podlahách, priemer 130 mm, vnútorný priemer 25/22,2 mm, balenie pre samoobslužný predaj	194,40 233,28	769167
6 Veko odsávača DCG-AG 125	pre AG 125, AGP 125-12/14, upínacia príruha, priemer kotúča 125/130 mm, hmotnosť 0,4 kg, Ø prípojky na odsávanie prachu 36/27 mm, balenie pre samoobslužný predaj	85,50 102,60	769076
7 Kefový veniec BC-DCG AG 125	pre DCG-AGP 125, balenie pre samoobslužný predaj	18,40 22,08	769081
8 Upínacia matica UF-AG M14	pre Ø kotúča 115 – 230 mm, pre DSC-AG 125/230 a DSG-AG 125, upínacia príruha – predná, na upnutie rezacieho kotúča, do roku výroby 02/2015, upínanie M14, balenie pre samoobslužný predaj	8,00 9,60	769018
Upínacia matica UF-DSC/DSG-AG M14	pre Ø kotúča 115 – 230 mm, pre DSC-AG 125/230 a DSG-AG 125, upínacia príruha – predná, na upnutie rezacieho kotúča, od roku výroby 03/2015, upínanie M14, balenie pre samoobslužný predaj	8,00 9,60	200241
9 Príruba BF-AG 22,2	pre Ø kotúča 115 – 230 mm, pre DSC-AG 125/230, upínacia príruha – zadná, na upnutie rezacieho kotúča, upínanie 22,2 mm, balenie pre samoobslužný predaj	5,00 6,00	767973
10 Kľúč KF-AG	pre DSC-AG 125/230, pre upínanie prírubu, vo vrecku	6,50 7,80	769040

Príprava podkladu

Systemové príslušenstvo

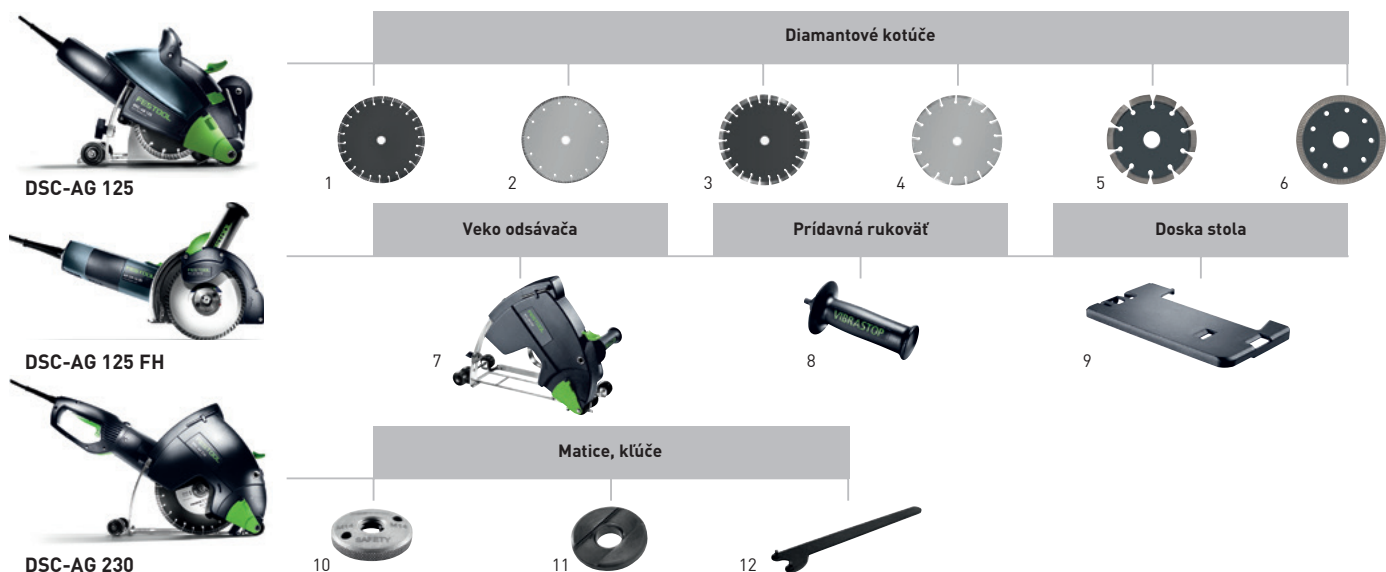

Príslušenstvo pre diamantový rezací systém DSC-AG 125, DSC-AG 125 FH, DSC-AG 230

Označenie	Opis	Cena €*	Obj. č.
1 Diamantový kotúč ALL-D 125 PREMIUM	pre DSC-AG 125, DSC-AG 125 FH, AGP 125, WCP 32, univerzálna oblasť použitia, upínanie Ø 22,2 mm, Ø 125 mm, balenie pre samoobslužný predaj	69,60 83,52	769154
2 Diamantový kotúč ALL-D 230 PREMIUM	pre DSC-AG 230, AGP 230, univerzálna oblasť použitia, Ø 230 mm, upínanie Ø 22,2 mm, balenie pre samoobslužný predaj	128,60 154,32	769155
Diamantový kotúč ALL-D 125 STANDARD	pre DSC-AG 125, DSC-AG 125 FH, AGP 125, WCP 32, univerzálna oblasť použitia, upínanie Ø 22,2 mm, Ø 125 mm, balenie pre samoobslužný predaj	44,50 53,40	769156
Diamantový kotúč ALL-D 230 STANDARD	pre DSC-AG 230, AGP 230, univerzálna oblasť použitia, Ø 230 mm, upínanie Ø 22,2 mm, balenie pre samoobslužný predaj	69,60 83,52	769157
3 Diamantový kotúč C-D 125 PREMIUM	pre DSC-AG 125, DSC-AG 125 FH, AGP 125, WCP 32, na betón, upínanie Ø 22,2 mm, Ø 125 mm, balenie pre samoobslužný predaj	81,50 97,80	769158
Diamantový kotúč C-D 230 PREMIUM	pre DSC-AG 230, AGP 230, na betón, Ø 230 mm, upínanie Ø 22,2 mm, balenie pre samoobslužný predaj	152,10 182,52	769159
4 Diamantový kotúč C-D 125 STANDARD	pre DSC-AG 125, DSC-AG 125 FH, AGP 125, WCP 32, na betón, upínanie Ø 22,2 mm, Ø 125 mm, balenie pre samoobslužný predaj	56,10 67,32	769160
Diamantový kotúč C-D 230 STANDARD	pre DSC-AG 230, AGP 230, na betón, Ø 230 mm, upínanie Ø 22,2 mm, balenie pre samoobslužný predaj	81,50 97,80	769161
5 Diamantový kotúč MJ-D125 PREMIUM	pre DSC AG 125, DSC-AG 125 FH, AGP 125, na sanovanie škár, šírka 6,5 mm, upínanie Ø 22,2 mm, Ø 125 mm, v kartónovom obale	93,30 111,96	769087
6 Diamantový kotúč TL-D125 PREMIUM	pre DSC AG 125, DSC-AG 125 FH, AGP 125, na rezanie dlaždíc či obkladačiek, upínanie Ø 22,2 mm, Ø 125 mm, balenie pre samoobslužný predaj	46,10 55,32	769162
7 Veko odsávača DCC-AG 125	pre AG 125, AGP 125-12/14, na zníženie zafarbenia prachom, kľúč s vnútorným šesťhranom, upínacia príruha, kľúč na matice s čelnými otvormi, hmotnosť 2,2 kg, Ø 125 mm, Ø prípojky na odsávanie prachu 36/27 mm, v kartónovom obale	159,40 191,28	769075
Veko odsávača DCC-AG 125 FH	pre AG 125; AGP 125-14, pre bezprašnú prácu s uhlovou brúskou, kľúč s vnútorným šesťhranom, hmotnosť 0,6 kg, Ø 125 mm, Ø prípojky na odsávanie prachu 36/27 mm, v kartónovom obale	95,00 114,00	769953
Veko odsávača DCC-AG 230	pre AG 230, AGP 230-22/26, na zníženie zafarbenia prachom, kľúč s vnútorným šesťhranom, upínacia príruha, kľúč na matice s čelnými otvormi, Ø 230 mm, hmotnosť 3,2 kg, Ø prípojky na odsávanie prachu 36/27 mm, v kartónovom obale	192,10 230,52	769077
Gumený tesniaci krúžok DR-DCC-AG 230	pre DCC-AG 230, DCC-AGP 230, zvýšenie účinnosti odsávania, balenie pre samoobslužný predaj	2,60 3,12	769092
8 Prídavná rukoväť AH-M8 VIBRASTOP	pre AG 125, AGP 115, AGP 125, AGP 150, VIBRASTOP, upínanie M8, balenie pre samoobslužný predaj	11,10 13,32	769620
Prídavná rukoväť AH-M14 VIBRASTOP	pre AG 230, AGP 180, AGP 230, VIBRASTOP, upínanie M14, balenie pre samoobslužný predaj	15,10 18,12	769621
9 Doska stola TP-DSC-AG 125 FH	pre DSC-AG 125 FH Plus, DCC-AG 125 FH, chráni povrch pri rezaní pred prípadnými stopami obrúsenia, na upevnenie na vodiacom stole odsávacieho krytu DCC-AG 125 FH, rozmery (D x Š x V) 195 x 103 x 14 mm, balenie pre samoobslužný predaj	13,90 16,68	200002
10 Upínacia matica UF-AG M14	pre Ø kotúča 115 – 230 mm, pre DSC-AG 125/230 a DSG-AG 125, upínacia príruha – predná, na upnutie rezacieho kotúča, do roku výroby 02/2015, upínanie M14, balenie pre samoobslužný predaj	8,00 9,60	769018
Upínacia matica UF-DSC/DSG-AG M14	pre Ø kotúča 115 – 230 mm, pre DSC-AG 125/230 a DSG-AG 125, upínacia príruha – predná, na upnutie rezacieho kotúča, od roku výroby 03/2015, upínanie M14, balenie pre samoobslužný predaj	8,00 9,60	200241
11 Príruba BF-AG 22,2	pre Ø kotúča 115 - 230 mm, pre DSC-AG 125/230, upínacia príruha - zadná, na upnutie rezacieho kotúča, upínanie 22,2 mm, balenie pre samoobslužný predaj	5,00 6,00	767973
12 Kľúč KF-AG	pre DSC-AG 125/230, pre upínaciu prírubu, vo vrecku	6,50 7,80	769040



TP 220

Náhradné valce



1



TPE

Držadlo s rukoväťou



2

Nôž na koberce

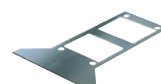

3

Príslušenstvo pre perforovač tapiet FAKIR TP 220, odstraňovač kobercov TPE

Označenie	Opis	Cena €*	Obj. č.
1 Náhradné valce EW-TP 220	pre TP 220, 2 valce, balenie pre samoobslužný predaj	40,80 48,96	496111
2 Rukoväť SG-TPE/RS 1	s 2 prídavnými rukoväťami a vypchávkou na plecía, dvojdielne držadlo na používanie odstraňovača kobercov postojáčky, dĺžka 1.700 mm, v kartónovom obale	138,50 166,20	486375
3 Kobercový nôž TM 195	pre TPE-RS 100, šírka noža 195 mm, v kartónovom obale	38,20 45,84	486374



Osvetlenie

Prehľad výrobkov a použitia 372

Akumulátorové svietidlo SYSLITE UNI 373

Pracovné svietidlo SYSLITE KAL II 374

Stavebné svietidlo SYSLITE DUO 375

Osvetlenie

Prehľad výrobkov a použitia

Strana 373

374

375

SYSLITE UNI

SYSLITE KAL II

SYSLITE DUO



Spôsoby použitia

Na osvetlenie menších plôch



Na osvetlenie väčších plôch



Na osvetlenie veľkých miestností



Práca nezávislá od elektrickej siete



veľmi vhodný

vhodný



SYSLITE UNI



Svetlo k náradiu.

- ▶ Tri výkonné, energeticky efektívne, vysokovýkonné LED-diódy
- ▶ Hlava svietidla je 9-násobne nastaviteľná o 135° vo vertikálnom smere
- ▶ Stabilné a zabezpečené proti prevráteniu – a dá sa flexibilne pripevniť aj príchytkou na opasok a hákom na lešenie

Technické parametre

napätie akumulátora (V)	10,8/18
osvetľovacie prostriedky	3 SMD LEDs
hodnota v lúmenoch (lm)	43
hmotnosť (bez akumulátora) (kg)	0,34

Malý, ale šikovný.

Praktický SYSLITE UNI je vždy pripravený, keď ide o osvetlenie tmavých kútov. S nízkou hmotnosťou a kompaktným tvarom je vítaným pomocníkom. Môže sa používať so všetkými bežnými akumulátormi Festool.

Rozsah dodávky	Cena €*	Obj. č.
SYSLITE UNI	78,10	769079
háč na lešenie, bez nabíjačky, bez akumulátora, balenie pre samoobslužný predaj	93,72	

* Odporúčaná predajná cena výrobcu. Ceny predajcov sa môžu líšiť.
Bez DPH.
S DPH.

Osvetlenie

SYSLITE KAL II



product
design award

2012

SYSLITE KAL II



Plná flexibilita.

Dá sa umiestniť alebo zavesiť v 5 polohách: SYSLITE KAL II prináša svetlo do každého uhla a to až 6 hodín nonstop. Telo je vyrobené z hliníkového odliatku odolného voči zlomeniu, nárazu a úderu – dostatočne robustné pre každú stavbu. Svojím veľkým rozptylovým uhlom 170° sa pracovná plocha osvetlí homogénne a celoplošne.

Svetlo k náradiu.

- ▶ Vynikajúci svetelný výkon vďaka 12 vysokovýkonným LED-diódam
- ▶ Dlhá životnosť a odolnosť vďaka krytu odolnému voči zlomeniu
- ▶ Maximálna pripravenosť na použitie – dodatočne k internému akumulátoru je možné nasadiť aj všetky akumulátory Festool. Ďalšie možnosti nabíjania a prevádzky ponúka 230 V sieťový zdroj so zásuvkou, ako aj nabíjací kábel do automobilu
- ▶ Rôzne možnosti nabíjania interných 7,2 V akumulátorov pre maximálnu pripravenosť na použitie

Technické parametre

osvetľovacie prostriedky (W)	12 x 1,5
hodnota v lúmenoch 1./2. stupeň (lm)	310/769
čas svietenia (interný akumul.) 1./2. stupeň (min)	290/110
kapacita akumulátora Li-Ion (Ah)	2,9
nabíjací čas Li-Ion (min)	200
prípustný rozsah prevádzkových teplôt (°C)	-5/+ 55
prevádzka s externými akumulátormi Festool (V)	10,8 – 18
otvor pre hák (mm)	40
rozmer závitů – statív (")	1/4
rozmery (D x Š x V) (mm)	80 x 100 x 150
hmotnosť (bez akumulátora) (kg)	0,7

Rozsah dodávky	Cena €*	Obj. č.
integrovany akumulátor Li-Ion 7,2 V, sieťový nabíjací adaptér 230 V, nabíjací adaptér do auta, taška na prepravu, balenie pre samoobslužný predaj		
KAL II	163,00 195,60	500721
KAL II-Set magnetická guľová hlava so statívovým tanierom	193,00 231,60	499815

* Odporúčaná predajná cena výrobcu. Ceny predajcov sa môžu líšiť.
Bez DPH.
S DPH.

Systémové príslušenstvo od strany 376





SYSLITE DUO

Pretože kvalita svetla je aj kvalitou práce.

- ▶ Jedinečné usporiadanie LED pre uhol rozptylu 180° a homogénne osvetlenie
- ▶ Vysoká svietivosť (8 000 lm) docielu veľkoplošne vynikajúce osvetlenie
- ▶ Farba svetla podobná dennému svetlu (5000 K)
- ▶ Robustné, s dlhou životnosťou 10 000 hodín (L70) a rohmi odolnými voči nárazom



Technické parametre	
farba svetla (K)	5.000
osvetľovacie prostriedky (W)	80 x 1,4
hodnota v lúmenoch (lm)	8.000
životnosť LED (L70) (H)	10.000
index reprodukovania farieb Ra	80
trieda ochrany krytu	IP 55
trieda ochrany	1
dĺžka kábla (m)	4,9
hmotnosť (kg)	3,4

Rozsah dodávky	Cena €*	Obj. č.
DUO	276,00	200164
v kartónovom obale	331,20	
DUO-Plus	305,00	769962
v kontajneri SYSTAINER SYS 3 T-LOC	366,00	
DUO-Set	405,00	574653
statív ST DUO 200, v kontajneri SYSTAINER SYS 3 T-LOC	486,00	

* Odporúčaná predajná cena výrobcu. Ceny predajcov sa môžu líšiť.
Bez DPH.
S DPH.

Systémové príslušenstvo od strany 376



Nová generácia osvetlenia.

Osvetľí veľkoplošne, nielen bodovo. So stabilným statívom, ktorý sa dá použiť vytiahnutý do výšky 2,00 m a bezpečným balením v kontajneri SYSTAINER. Jednoručná rukoväť, možnosť zavesenia a navinutia kábla? Samozrejme!

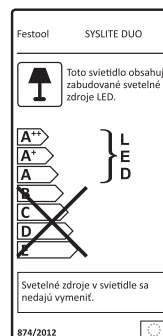

Osvetlenie

Systémové príslušenstvo



SYSLITE KAL II

Magnetická guľová hlava

1



SYSLITE DUO

Statív

2



Príslušenstvo pre pracovné svietidlo SYSLITE KAL II, stavebné svietidlo SYSLITE DUO

Označenie	Opis	Cena €*	Obj. č.
1 Magnetická guľová hlava MA KAL	pre svorky na vod. lištu Festool, guľová hlava, otočná o 360°, na flexibilné upevnenie pracovného osvetlenia SYSLITE KAL a KAL II, tanier pre externý statív, sila držania magnetom 16 kg, balenie pre samoobslužný predaj	48,10 57,72	499814
2 Statív ST DUO 200	pre SYSLITE DUO, plynulé nastavenie výšky dvomi výsuvmi v rozsahu 150 až 200 cm, priestorovo úsporné skladanie a s hmotnosťou 5,6 kg ľahké prenášanie, v kartónovom obale	134,40 161,28	200038

Všetko vidieť. Pracovať presne. S osvetlením k náradu.

Či stavebné svietidlo SYSLITE DUO, pracovné svietidlo SYSLITE KAL alebo praktické SYSLITE UNI – všetky riešenia osvetlenia vyvíjame s rovnakými požiadavkami ako naše náradie: Zjednodušiť vám prácu a zlepšiť výsledky. Vynikajúcim osvetlením v každej situácii – od malých plôch až po celé miestnosti. Pretože kvalitné osvetlenie je nevyhnutným predpokladom dobrej práce.



SYSLITE UNI

Malé, kompaktné pre maximálnu pohyblivosť. Použiteľné so všetkými akumulátormi Festool.

SYSLITE KAL II

Tmavé plochy zmení na pracovné, a to maximálne variabilne: dá sa postaviť alebo zavesiť v 5 rôznych polohách a napájať rôznymi zdrojmi energie (interný akumulátor, akumulátor, sieťový kábel, nabíjací kábel do auta).

SYSLITE DUO

Veľkoplošné osvetlenie (sieťové napájanie) celých miestností s kvalitou podobnou dennému svetlu. A s možnosťou čo najflexibilnejšieho použitia: stojace na podlahe alebo na plochách, na stative Festool Stativ alebo na háku s možnosťou na zavesenie na zadnej strane.

Najnovší člen rodiny svietidiel Festool: nový SYSLITE DUO.

Pretože kvalita svetla je aj kvalitou práce. Zažite ten rozdiel:



Klasické halogénové svietidlo

Žltá farba svetla, v okrajových oblastiach s optickým poklesom.



Bežné LED svietidlo

Malý uhol rozptylu, nízka svietivosť.



Festool SYSLITE DUO

Uhol rozptylu 180°, plošné, homogénne osvetlenie, farba svetla podobná dennému svetlu.



Mimochodom: Vďaka službe **SERVICE all-inclusive** môžete SYSLITE DUO jednoducho 15 dní testovať! Všetky informácie o tejto a ďalších servisných službách nájdete na www.festool.sk/service



Organizácia pracoviska

Kompaktný modulový systém CMS	380
Multifunkčný stôl MFT 3	382
Vákuový upínací systém VAC-SYS	383
Vodiace systémy FS/2, GECKO	384
Dýza s vákuovým upínaním CT WINGS	386
Odsávacie ramená ASA	387
Prípoj energie/odsávania EAA	388
Workcenter WCR	389
Multifunkčný stolček MFH 1000, UCR 1000	390
Toolcenter TC 3000/2	391
Rádio na stavbu SYSROCK BR 10	392
Elektrické rozvádzače SYS-PowerHub	393
Úložné systémy SYSTAINER, SORTAINER, Sys-ToolBox	394
Transportné systémy SYS-Port, SYS-Roll, SYS-Cart	395
Príslušenstvo a spotrebný materiál	396
Systém Festool	

Organizácia pracoviska

Kompaktný modulový systém CMS

Príslušenstvo pre kompaktný modulový systém CMS. Otvorené zmenám.

Päť strojov v jednom. Stacionárny alebo ručný. Na 0,5 m². To sa dá dosiahnuť len v systéme. Kompaktný modulový systém CMS sa skladá zo základnej jednotky a pomocou vhodných modulov sa dopĺňa na stolovú alebo priamočiaru pílu alebo stolovú frézku alebo pásovú brúsku.

Bezpečne a pohodlne.

Stroje možno zapájať a odpájať na základnej jednotke.

Mobilné a stabilné.

Základná jednotka je s hmotnosťou 10,8 kg veľmi ľahká a pritom robustná.

Nastaviteľná výška.

Pomocou vyklápacích nôh základnej jednotky možno pracovať na podlahe alebo aj postojáčky.

Ľahké rozširovanie.

S rozsiahlym príslušenstvom ako je posuvný stôl, uhlový doraz alebo predĺženie stola je náradie CMS rýchlo pripravené na najrôznejšie aplikácie.

Moduly CMS



Ponorná píla TS 55 R
Strana 20



Modulový nosič CMS-TS 55 R
Strana 23



Modul CMS-MOD-TS 55 R
Strana 23



Okružná ponorná píla TS 75
Strana 22



Modulový nosič CMS - TS 75
Strana 23



Modul CMS-MOD-TS 75
Strana 23



Horná frézka OF
Strana 156



Modulový nosič CMS-OF
Strana 160



Priamočiare píly PS
Strana 16



Modulový nosič CMS-PS
Strana 19
Stôl s adaptérom ADT-PS 400
Strana 42



(PS 420/400)



Moduly systému Basis Plus sa okrem modulu 1 A dajú kombinovať so základnou jednotkou CMS.



Modul CMS-MOD BS 120
Strana 95

Organizácia pracoviska

Kompaktný modulový systém CMS

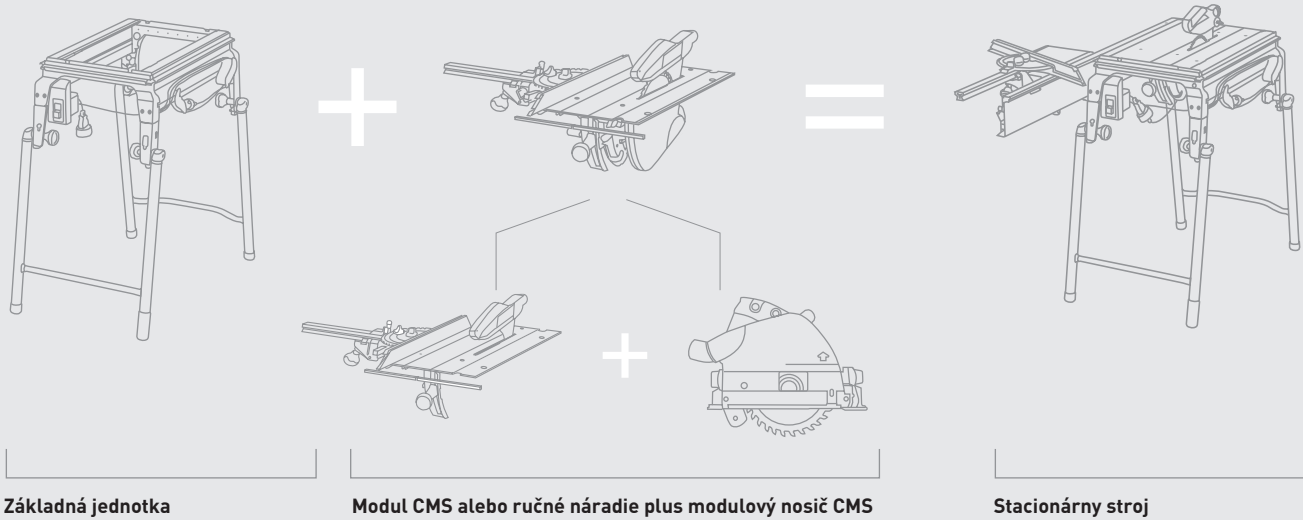

Základná jednotka

+

+

+

+

+



Technické parametre

výška rozloženého stola	900 mm
výška sklopeného stola	316 mm
rozmery stola	585 x 400 mm
hmotnosť	10,8 kg

Rozsah dodávky

Základná jednotka CMS-GE	Cena €*	Obj. číslo
Základná jednotka na upínanie CMS modulov, sklopné nohy, bezpečnostný hlavný vypínač, navíjanie kábla/držiak posuvného ramena, kábel a zásuvka	491,00 589,20	561228

* Odporúčaná predajná cena výrobcu. Ceny predajcov sa môžu líšiť. Bez DPH. S DPH.

Stacionárny stroj

=



Stolná píla CMS-TS 55 R Set
Strana 23

=



Stacionárna stolná píla s TS 75

=



Stacionárna stolná frézka TF 2200 Set
Strana 161

TF 1400-Set
Strana 161

Stacionárna stolná frézka s OF 1010

=



Stacionárna priamočiara píla s PS

=



Stacionárna pásová brúska s BS 120

Organizácia pracoviska

Multifunkčný stôl MFT 3

MFT 3



Vždy vhodné príslušenstvo.

Či vodiaca lišta alebo kombinovaný uhlomer, všetko sa bezpečne upevní. Predĺženie MFT 3 umožňuje použitie všetkých modulov CMS, s posuvným stolom sa dajú robiť kapovacie rezy s maximálnou šírkou rezu 830 mm.



1 stôl. 1 000 možností.

- ▶ Najvyššia presnosť – s hliníkovým profilom na uchytenie vodiacej lišty a uhlového dorazu
- ▶ Uhlový doraz, dorazový bežec a prídavná svorka zaručujú presné výsledky
- ▶ Ergonomická práca vďaka výške stola 90 cm
- ▶ MFT 3 možno mobilne využívať vďaka priestorovo nenáročným sklápacím nohám

Technické parametre

rozmery stola (mm)	1.157 x 773
výška sklopeného stola (mm)	180
výška rozloženého stola (mm)	900
max. hrúbka obrobku (mm)	78
max. šírka obrobku (mm)	700
zaťažiteľnosť (kg)	120
hmotnosť (kg)	28

Rozsah dodávky	Cena €*	Obj. č.
stôl s perforovanou doskou a sklápacími nohami, v kartónovom obale		
MFT/3	661,00	495315
otočná jednotka, príložná jednotka, uhlový doraz, dorazový jazdec, vodiaca lišta FS 1080/2, nábehový adaptér FS-AW, prídavný spevňovací mechanizmus	793,20	
MFT/3 Basic	519,30	500608
	623,16	

* Odporúčaná predajná cena výrobcu. Ceny predajcov sa môžu líšiť.
Bez DPH.
S DPH.

Systémové príslušenstvo od strany 399

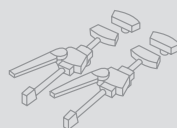



Budúcnosť upínania.

- ▶ Obrobky možno otáčať o 360° a nakláňať do 90°
- ▶ Chúlostivé povrchy možno upnúť – bez poškodenia
- ▶ Kontrola veľkou silou – obrobky sa dajú bezpečne zafixovať až do hmotnosti 30 kg a do veľkosti 1 x 1 m na jednu upínaciu jednotku
- ▶ Na cesty – čerpadlo a upínacie jednotky sú upevnené v SYSTAINERI tak, aby ich bolo možné prepravovať

Technické parametre

príkon pri 50 Hz min. (W)	160
príkon pri 50 Hz max. (W)	200
príkon pri 50 Hz (W)	160 – 200
príkon pri 60 Hz (W)	200 – 230
výkon čerpadla pri 50 Hz (m ³ /h)	2,7
výkon čerpadla pri 60 Hz (m ³ /h)	3,5
minimálne vákuum	≥ 81% / ≥ 810
hmotnosť (kg)	8



Rozsah dodávky	Cena €*	Obj. č.
vákuová hadica		
VAC SYS SE 2	509,00	580062
vákuový tanier VAC SYS VT 275 x 100 mm, spájací prvok, v kontajneri SYSTAINER SYS 4	610,80	
VAC SYS Set SE1	1.097,00	712223
vákuové čerpadlo VAC SYS VP, vákuová upínacia jednotka VAC SYS SE1, nožný ventil	1.316,40	

* Odporúčaná predajná cena výrobcu. Ceny predajcov sa môžu líšiť.
Bez DPH.
S DPH.

Systemové príslušenstvo od strany 400



VAC SYS



Tanier vymeniteľný bez náradia.

Pre rôzne obrobky sú na výber štyri veľkosti taniera, ktoré sa dajú rýchlo meniť systémom FastFix.

Organizácia pracoviska

Vodiaca lišta FS/2

Vodiace lišty sú dostupné
v 8 rôznych dĺžkach,
od 800 mm do 5 000 mm.



FS/2



Neodmysliteľná pri výrobe nábytku.

Horná fréзка a vodiace lišty s dierovým rastrom zjednodušujú prácu na regálových systémoch alebo kovaniach.

Bezchybné vedenie.

- ▶ Vedenie bez vôle – vodiace čeluste ponorných píľ možno na vodiacej lište nastaviť bez nástrojov
- ▶ Rez bez vytrhávania – gumená manžeta priamo na náryse bráni vytŕhaniu hrán aj pri šikmých rezoch
- ▶ Presná práca – pre presné drážky tu je vodiaci doraz pre horné frézky
- ▶ Rýchlo k diagonálnemu rezu – s vodiacou lištou a kombinovanou uhlovou jednotkou sa ľahko prenášajú uhly z obrobku alebo steny

Rozsah dodávky	Cena €*	Obj. č.
v kartónovom obale		
FS 800/2	58,20 69,84	491499
FS 1080/2	73,70 88,44	491504
FS 1400/2	87,10 104,52	491498
FS 1900/2	149,50 179,40	491503
FS 2400/2	214,60 257,52	491502
FS 2700/2	249,80 299,76	491937
FS 3000/2	268,20 321,84	491501
FS 5000/2	441,70 530,04	491500
FS 1400/2-LR 32	106,90 128,28	496939
FS 2424/2-LR 32	260,40 312,48	491622

FS 800/2 = dĺžka 800 mm; FS 1080/2 = dĺžka 1 080 mm; FS 1400/2 = dĺžka 1 400 mm atď.
FS 1400/2-LR 32 a FS 2424/2-LR 32 = vodiace lišty s dierovým rastrom so vzdialenosťou dier 32 mm.

* Odporúčaná predajná cena výrobcu. Ceny predajcov sa môžu líšiť.
Bez DPH.
S DPH.

Systémové príslušenstvo od strany 402

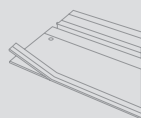



GECKO



Pevné spojenie až do odvolania.

- ▶ Ergonomické – tuhá rúčka uľahčuje dvíhanie bremien
- ▶ Drží polohu, šetrí materiál – vďaka špeciálne umiestneným klzným krúžkom na oboch sacích tanieroch možno GECKO presne polohovať a takisto jednoducho uvoľňovať
- ▶ Bezpečné držanie – zelené upínacie páky zabezpečujú rýchle a bezpečné nasávanie. Pre nosnosť do 50 kg.
- ▶ Myslené v systéme – s adaptérom vodiaceho vedenia možno GECKO namontovať priamo na vodiace lišty

Technické parametre

nosnosť (kg) 50

Rozsah dodávky	Cena €* 73,44	Obj. č. 492617
balenie pre samoobslužný predaj		
GECKO DOSH	61,20	492617
GECKO DOSH-Set adaptér DOSH-FSAD, dvojitá vákuová rukoväť GECKO DOSH	80,70 96,84	493507

* Odporúčaná predajná cena výrobcu. Ceny predajcov sa môžu líšiť.
Bez DPH.
S DPH.

Systémové príslušenstvo od strany 402



Myslené v systéme.

S adaptérom vodiaceho vedenia možno GECKO namontovať priamo na vodiace lišty.

Organizácia pracoviska

Dýza s vákuovým upínaním CT WINGS



CT WINGS



Montážna pomôcka s upínaním prísavnou silou.

Praktická montážna pomôcka na upínanie a zafixovanie obrobkov na horizontálnych a vertikálnych plochách. CT WINGS jednoducho nasuňte na 27 mm saciu hadicu, zapnite mobilný vysávač a obrobok sa už pridržiava prísavnou silou.

Tretia ruka. Pomôže. Presne vtedy, keď ju potrebuješ.

- ▶ V mnohých prípadoch nahrádza pomocníka, keď ide o potrebu krátkodobého uvoľnenia jednej ruky na nárys, označenie, upnutie, prechytenie
- ▶ Pre presnú a bezpečnú prácu bez námahy
- ▶ Malá, kompaktná, a preto vždy poruke
- ▶ Perfektná v systéme – v kombinácii s mobilným vysávačom Festool a sacou hadicou s priemerom 27 mm

Technické parametre

max. výška upínania (mm)	50
max. zaťaženie (kg)	3
rozmery [D x Š x V] (mm)	130 x 80 x 50
hmotnosť (kg)	0,35

Rozsah dodávky	Cena €*	Obj. č.
CT-W	35,90	500312
balenie pre samoobslužný predaj	43,08	

* Odporúčaná predajná cena výrobcu. Ceny predajcov sa môžu líšiť.
Bez DPH.
S DPH.

Mobilné vysávače CT od strany 296





Pre veľký rozsah práce.

- ▶ Vysoká flexibilita, vyššia bezpečnosť, žiadne riziko zakopnutia
- ▶ Na použitie s mobilnými vysávačmi CT/SRM
- ▶ Integrované pneumatické a elektrické vedenia na pripojenie k EAA a CT
- ▶ Šetrí čas, cestu a miesto – zvyšuje hospodárnosť

Technické parametre	ASA 5000	ASA 6000
dĺžka pripájacích vedení (m)	3	3
akčný rádius (m)	2 x 2,5	2 x 3
oblasť použitia (m ²)	39 – 58	56 – 84
hmotnosť (kg)	92	105
oblasť otáčania (°)	39 – 58	56 – 84



Rozsah dodávky	Cena €*	Obj. č.
dvojité kĺbové rameno s nástennou konzolou, bez prvkov na upevnenie na stenu, v kartónovom obale		
ASA 5000 CT/SR-EU káblový kanál	2.586,00 3.103,20	583867
ASA 6000 CT/SR-EU káblový kanál	2.704,00 3.244,80	583868
ASA 5000 TURBO-EU	2.528,00 3.033,60	583856
ASA 6000 TURBO-EU	2.645,00 3.174,00	583857

* Odporúčaná predajná cena výrobcu. Ceny predajcov sa môžu líšiť.
Bez DPH.
S DPH.

Systémové príslušenstvo od strany 401

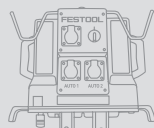

Jednoduchšia úprava pracoviska.

Odsávacie rameno nájdu svoje uplatnenie všade tam, kde sú potrebné flexibilné pracoviská – alebo kde je potrebný väčší akčný rádius. Bez zakopávania privedú zásobovanie energiou a odsávanie tam, kde je to potrebné. Ušetríte si tak časy potrebné na presúvanie a zväčšíte si miesto v dielni.

Organizácia pracoviska

Prípojky energie/odsávania EAA CT/SR



EAA



Premyslený do posledného detailu.

EAA s manuálne, prípadne automaticky ovládanými posúvačmi na použitie s mobilnými vysávačmi CT alebo centrálnym odsávaním TURBO II ušetrí používateľa od zbytočných úkonov a pohybov a postará sa o optimálne odsávanie. Elektrické a pneumatické náradie teraz bude kedykoľvek poruke a pripravené na použitie.

Pre väčšiu voľnosť pohybu.

- ▶ Manuálnym alebo automatickým aktivovaním posúvača sa sací výkon privedie tam, kde je elektrické a/alebo pneumatické náradie v prevádzke
- ▶ Flexibilné – EAA možno namontovať na strop, stenu alebo odsávacie rameno
- ▶ Možnosť uloženia 2 kusov elektrického a/alebo pneumatického náradia (podľa verzie EW/DW)
- ▶ Vyššia bezpečnosť a poriadok – v držiakoch hadíc na zadnej strane EAA možno čisto uložiť dve hadice

Technické parametre

	EAA EW CT/SRM/M-EU	EAA EW/DW CT/SRM/M-EU	EAA EW/DW TURBO/A-EU
rozmery [D x Š x V] (mm)	506 x 580 x 367	516 x 580 x 367	516 x 580 x 367
oblasť tlaku (bar)	4 – 8	4 – 8	4 – 8
hmotnosť (kg)	10,2	13	13,8



Rozsah dodávky	Cena €*	Obj. č.
prípoj energie/odsávania s 3 zásuvkami 230 V, 2 x Držiak brúsneho papiera, v kartónovom obale		
EAA EW CT/SRM/M-EU	1.350,00 1.620,00	583820
EAA EW/DW CT/SRM/M-EU	1.598,00 1.917,60	583821
EAA EW/DW TURBO/A-EU	2.026,00 2.431,20	583831

* Odporúčaná predajná cena výrobcu. Ceny predajcov sa môžu líšiť.
Bez DPH.
S DPH.

Systémové príslušenstvo od strany 401





WCR 1000



Mobilita na najmenšom priestore.

- ▶ Kompaktná a mobilná práca – WCR možno spojiť s každým mobilným vysávačom Festool s integrovaným Sys-Doc (okrem CTL MINI/MIDI)
- ▶ Flexibilná výbava – háky na uchytenie dvoch strojov s odsávacími hadicami, univerzálny držiak, odkladací priečinok, ako aj otočný odkladací priestor pre drobné dielce
- ▶ Individuálne rozširiteľné – dierovaný plech a profilová drážka sa dá dodatočne vybaviť odkladacími plochami, hákmi a držiakmi
- ▶ Práca šetriaca chrbát – jednoduché prispôsobenie výšky pracovného centra, hákov a odkladacích priestorov

Technické parametre

dĺžka (mm)	1.050
šírka (mm)	362
nastaviteľná výška (mm)	545 – 785
veľká kvadr. schéma otvorov (mm)	9,2 x 9,2
vnútorná vzdialenosť otvorov – kvadratická schéma (mm)	38
hmotnosť (kg)	10,2

Rozsah dodávky

Rozsah dodávky	Cena €* 467,04	Obj. č. 497471
WCR 1000 plocha, odkladacia vanička, odkl.prieh. na stenu s otvormi, dvojitý hák na náradie/nástroje, dvojitý univerzálny hák, 6 x štand. hákov (125 mm dlhých), 2 x stien s kvadr. otvormi, upínanie pre Systainer, v kartónovom obale	389,20	

* Odporúčaná predajná cena výrobcu. Ceny predajcov sa môžu líšiť.
Bez DPH.
S DPH.

Systémové príslušenstvo od strany 404



Možnosť individuálneho vybavenia.

SYSTEMAINER veľkosti 1 až 4 alebo SORTAINER možno integrovať do pracovného centra.

Organizácia pracoviska

Multifunkčný stolček MFH 1000 a univerzálne centrum UCR 1000



MFH 1000 /
UCR 1000



Mobilné sedenie, efektívna práca.

- ▶ Multifunkčná stolička MFH 1000 + pracovné centrum WCR 1000 = univerzálne centrum UCR 1000
- ▶ S univerzálnym centrom UCR 1000 pracujete mobilne a využijete všetky výhody pracovného centra WCR 1000
- ▶ Príjemná práca – bez pracovného centra WCR je multifunkčná stolička MFH 1000 stabilným a pohodlným miestom na sedenie
- ▶ Dobře organizované – háky a odkladacie plochy zabezpečia rýchly prístup k strojom, príslušenstvu a pracovným prostriedkom

Technické parametre

	MFH 1000	UCR 1000
dĺžka (mm)		695
rozmery (D x Š x V) (mm)	695 x 436 x 524	
šírka (mm)		436
šírka valčekov (mm)	32	32
nastaviteľná výška (mm)		1.031 – 1.271
Ø koliesok (mm)	100	100
veľká kvadr. schéma otvorov (mm)	9,2 x 9,2	9,2 x 9,2
vnútorná vzdialenosť otvorov – kvadratická schéma (mm)	38,1	38,1
hmotnosť (kg)	27	37

Rozsah dodávky

	Cena €*	Obj. č.
v kartónovom obale		
MFH 1000	322,00	498967
podložka na sedenie MFH 1000 SK, Montážna sada	386,40	
UCR 1000	678,10	498966
Workcenter WCR 1000, multifunkčný stolček MFH 1000 (bez podložky na sedenie)	813,72	

Šikovnejší, mobilný pomocník na udržiavanie poriadku.

Uzavratel'ná, úplne vysúvateľná zásuvka na príslušenstvo, pracovné prostriedky a osobné cenné predmety.

* Odporúčaná predajná cena výrobcu. Ceny predajcov sa môžu líšiť.
Bez DPH.
S DPH.

Systémové príslušenstvo od strany 404





TC 3000/2



Flexibilita a pracovná plocha.

- ▶ Výhodný poriadok – náradie, materiál a mobilný vysávač sú vždy upratané a poruke
- ▶ Mobilná výbava – jednoduché prenášanie medzi rôznymi miestami používania v dielni
- ▶ Pevné držanie – mobilný vysávač je zaistený dokom vysávača
- ▶ Viac miesta – držiaky náradia a hadíc robia miesto pre pracovné prostriedky

Technické parametre

rozmery (D x Š x V) (mm)	470 x 1.070 x 960
odkladacia plocha (mm)	460 x 990
pracovná výška odklad. plochy (mm)	925
hmotnosť (kg)	43

Rozsah dodávky	Cena €*	Obj. č.
TC 3000/2	642,90	583881
držiak hadice, protišmyková podložka, v kartónovom obale	771,48	

* Odporúčaná predajná cena výrobcu. Ceny predajcov sa môžu líšiť.
Bez DPH.
S DPH.

Systémové príslušenstvo od strany 405

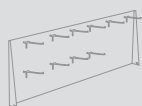

Bezpečnosť inkluzívne.

Uzamykateľný skriňový diel pre SYSTEMER do veľkosti 3 pre skladovanie náradia a príslušenstva.

Organizácia pracoviska

Stavebné rádio SYSROCK



SYSROCK BR 10



Lahké, kompaktné, výkonné.

Stavebné rádio SYSROCK sa zmestí na každú parapetnú dosku a spája kompaktné rozmery a nízku hmotnosť s perfektným zvukom. A vďaka rozhraniu Bluetooth a integrovanej funkcii hlasitého telefonovania môžete okrem preferovaných rádiových staníc počúvať aj obľúbené skladby z vášho smartfónu v kvalite SYSROCK.

Znie vždy dobre. Pri práci. A pri telefonovaní.

- ▶ Rozmanité možnosti prijmu a reprodukcie vďaka rozhraniu Bluetooth a AUX-IN – k dispozícii ako analógové a digitálne rádio
- ▶ Integrované USB rozhranie na nabíjanie externých zariadení, ako mobilné zariadenia (BR 10 DAB+)
- ▶ Excelentný zvuk v kompaktnom, modernom a robustnom dizajne
- ▶ Intuitívne ovládanie veľkými tlačidlami a farebný LCD displej

Technické parametre	BR 10 DAB+	BR 10
prijem rádiového prenosu	DAB+	FM
frekvenčný rozsah FM (UKW) (MHz)	87,5 – 108	87,5 – 108
reproduktor (W)	10	10
prevádzka so zásuvnými akumulátormi Festool (V)	10,8 – 18	10,8 – 18
počet pamäťových miest staníc	4	4
Aux-in vstup (mm)	3,5	3,5
Bluetooth štandard	4,1	4,1
USB výstup	5V/1A	
rozmery (D x Š x V) (mm)	95 x 102 x 149	94 x 102 x 149
hmotnosť (kg)	0,7	0,7



Rozsah dodávky	Cena €*	Obj. č.
v puzdre		
BR 10 DAB+ DAB+ digitálne rádio	170,00 204,00	202111
BR 10 FM rádio	134,00 160,80	200183

* Odporúčaná predajná cena výrobcu. Ceny predajcov sa môžu líšiť.
Bez DPH.
S DPH.



SYS-PowerHub



Prvý bubon na kábel s rohmi a hranami. A systémom.

- ▶ Bubon na kábel vo formáte pre systém Systainer: Pevne pripojený, 10 m dlhý pripájací kábel sa pri preprave pohodlne uloží dovnútra. SYS-PowerHub navyše poskytuje ešte priestor pre potrebné akumulátory alebo malé predmety
- ▶ Napája súčasne prúdom až štyri elektrické stroje. V prípade potreby sa vo vnútri môže bezpečne nabíjať mobilný telefón alebo tablet
- ▶ Vďaka dvom káblovým výpustom sa SYS-PowerHub aj v zatvorenom stave môže spojiť s inými kontajnermi systému Systainer
- ▶ Pri pripojení k elektrickej sieti signalizuje červené svetlo na prednej strane pripravenosť

Technické parametre

trieda ochrany	IP44
dĺžka kábla (m)	10
príkion (W)	2.500
počet zásuviek	5
rozmery (D x Š x V) (mm)	396 x 296 x 157,5
hmotnosť (kg)	4,2

Rozsah dodávky	Cena €*	Obj. č.
SYS-PH	155,30	201682
v kontajneri SYSTAINER SYS 2 T-LOC	186,36	

Úplne nová generácia elektrických rozvádzačov.

Nový SYS-PowerHub spája všetky prednosti bežného bubna na kábel s prednosťami systému Systainer Festool. S 10 m dlhým káblom a štyrmi zásuvkami, ktoré sú umiestnené zvonku, poskytuje nezávislosť, ktorú potrebujete pre pripojenie vášho elektrického náradia.

* Odporúčaná predajná cena výrobcu. Ceny predajcov sa môžu líšiť.
Bez DPH.
S DPH.

Organizácia pracoviska

SYSTAINER T-LOC, SORTAINER, SYS-ToolBox

Jednoducho usporiadanejšie, jednoducho prehľadnejšie, jednoducho lepšie organizované.

Festool SYSTAINER a SORTAINER.

SYSTAINER/SORTAINER – stohovateľný, spájateľný, extrémne robustný a prakticky nezničiteľný.

Motory, príslušenstvo a spotrebný materiál je chránený pred prachom, striekajúcou vodou, extrémnymi teplotnými rozdielmi a nárazmi. Všetko je prehľadne odložené a ľahko sa dá transportovať – so zasúvateľnou rúčkou (príslušenstvo) pre veľkosti 1 a 2 možno SYS T-LOC dokonca nosiť aj na výšku.

SYS-ToolBox – otvorený SYSTAINER pre rýchly prístup.

Robustná konštrukcia z kvalitného plastu má nosnosť až 7 kg. Dve priestranné priehradky zabezpečujú poriadok a zhora je prístup na ručné náradie, spotrebný materiál alebo príslušenstvo.



Spája tri funkcie.

Centrálny ovládaci prvok systému SYSTAINER: zatvoriť, otvoriť, spojiť len jedným otočením.



Bezpečne spojené.

V systéme Systainer alebo v kombinácii s mobilným vysávačom, Systainer portom a pracovným centrom WCR.



Jednoducho otvorené.

Nový SYSTAINER T-LOC možno vždy otvoriť, aj bez odpojenia.



Všetko v prehľade – zásuvky systému SORTAINER ponúkajú veľa miesta pre drobné dielce.

1. Prehľadné vďaka individuálnemu zadeleniu a možnosťami popisovania.
2. Zľava alebo sprava. Rýchly prístup k obsahu umožňuje obojstranný vstup do zásuviek.
3. Blokovanie a uzamykanie bráni náhodnému vytiahnutiu zásuviek.
4. Výberom rôznych veľkostí a modulárneho zásuvkového systému je pre každú požiadavku vždy k dispozícii správny SORTAINER.





Pre rýchlu prepravu.

Všetko na svojom mieste a kedykoľvek poruke. Systainer-Port, pojazdný vozík a zariadenie na prepravu Systainera SYS-Roll zabezpečujú vyššiu mobilitu na pracovisku a pri montáži.



Koľko SYSTAINERov sa hodí na jeden SYS-PORT?

Možnosti kombinácie:

Veľkosti Systainera	SYS-PORT 500/2						SYS-PORT 1000/2																																		
	Počet Systainerov						Počet Systainerov																																		
Variant	1	2	3	4	5	6	1	2	3	4	5	6	7	8	9	10	11	12	13	14	15	16	17	18	19	20	21	22	23	24	25	26	27	28	29	30	31	32	33		
SYS 1 T-LOC/DF*	3	2	1				8	6	6	5	5	4	4	3	3	3	3	2	2	2	2	2	1	1	1												2	4	1	1	
SYS 2 T-LOC/DF*		1		2	1			1		2		1		1	2	3		1	2	4			2	3		1	1	2	3	4	5									2	
SYS 3 T-LOC/DF*			1		1				1			1	2		1		1	2			3		2	1	2		3	1		1		4	1	1					2		
SYS 4 T-LOC						1					1			1			1		1			2			1	2		1	1					2				1			
SYS 5 T-LOC																																				1	1	2	1	1	
Potrebné výsuvné prepážky**	3	3	2	2	2	1	8	7	7	7	6	6	6	6	5	6	6	5	5	5	5	6	5	4	5	5	4	3	4	4	4	5	5	4	3	4	5	2	3	3	4

* DF = priehradka v kryte

** V rozsahu dodávky Sys-Port 500/2 sa nachádzajú 3 výsuvné prepážky, v Sys-Port 1000/2 je to 5 výsuvných prepážok

Od náradia až po drobné dielce. Od dielne až po montáž.

	SYSTAINER 1-5 SYS-MFT SYS-Combi	SORTAINER	SYS-ToolBox SYS-Storage- Box	Maxisystainer	MIDI- SYSTAINER	MINI- SYSTAINER	SYS-Roll	SYS-vozík	Systainer-Port SYS výsuv
Uloženie/uskladnenie									
Stroje	1)	2)		1)					3)
Malé časti	1)					1)			3)
Brúsivo	1)								3)
Kartuše	1)								3)
Ručné náradie	1)								3)
Kombinovanie									
SYSTAINER 1-5									
SORTAINER									
SYS-ToolBox I/II									
Maxisystainer									
MIDI-SYSTAINER									
MINI-SYSTAINER									
SYS-Roll									
SYS-vozík									
Stojan SYSTAINER									
Mobilné vysávače CT									
Použitie/preprava									
Dielňa									
Stavba									

● veľmi vhodný

○ dobre vhodný

○ vhodný

¹⁾ v spojení s vložkou ²⁾ len pri Sys 3-Sort/4

³⁾ v spojení s vhodným Systainerom alebo Sortainerom

System Festool.

Pretože je jednoducho lepšie, keď to skutočne sedí: minimálne rovnako dôležitá ako presne pracujúce elektrické náradie je organizácia pracoviska. Pretože za ňou sa skrýva takmer nevyčerpaateľný potenciál. Presne preto má systém Festool vždy jedno veľké plus v otázke poriadku a organizácie.



Organizácia pracoviska

Príslušenstvo a spotrebný materiál



Organizácia pracoviska

Systemové príslušenstvo

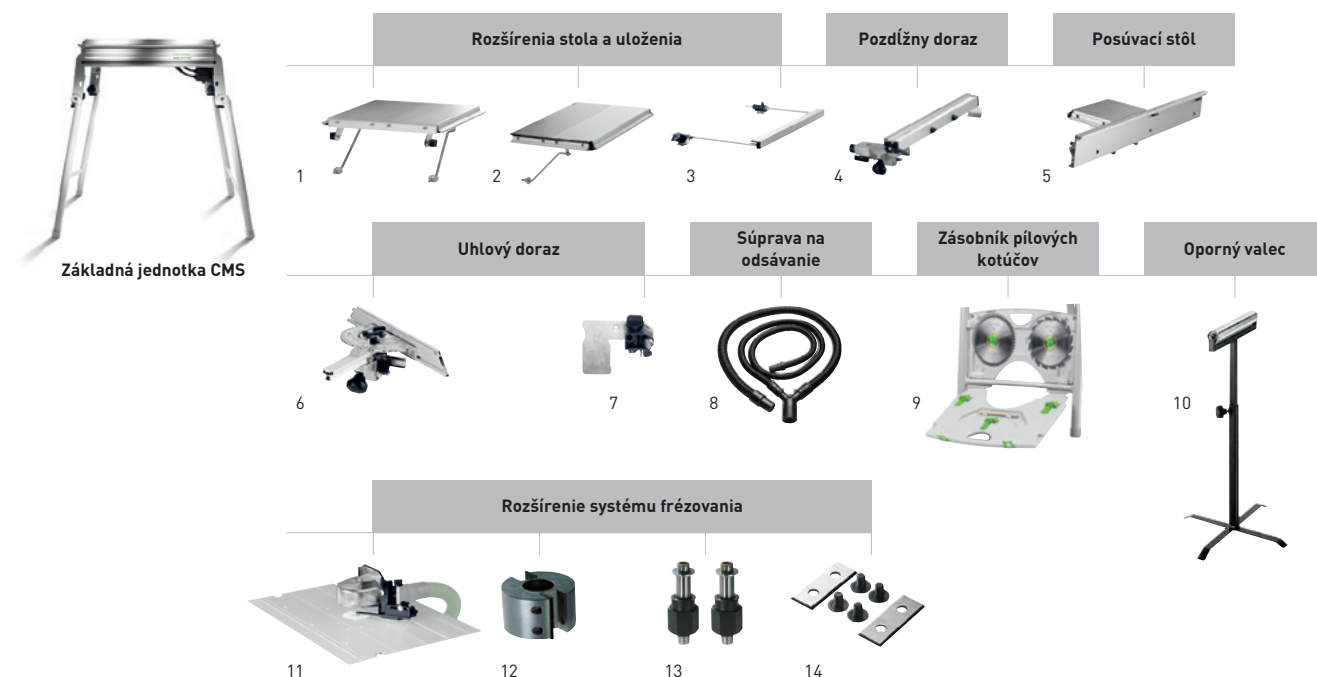

Príslušenstvo pre Compact Modul System CMS

Označenie	Opis	Cena €*	Obj. č.
1 Predĺženie stola VL	pre CS 50, CMS-GE, jednoduchá montáž, s možnosťou odklopenia, na podopretie dlhých obrobkov pri rezaní na šírku, zväčšuje dosadaciu plochu o 405 mm, rozmery dĺžka x šírka 375 x 454 mm, v kartónovom obale	204,70 245,64	492092
2 Rozšírenie stola VB-CMS	pre CMS-GE, s nastaviteľnou stupnicou, zväčšuje dosadaciu plochu o 410 mm, šírka rezu 570 mm, rozmery dĺžka x šírka 664 x 438 mm, v kartónovom obale	263,30 315,96	493822
3 Podpera AF	pre CS 50, CMS-GE, oporná plocha nasaditeľná z oboch strán, podopiera obrobky pri pokosovom rezaní, zväčšuje dosadaciu plochu o 300 mm, rozmery dĺžka x šírka 662 x 390 mm, v kartónovom obale	87,90 105,48	492242
4 Pozdĺžny doraz LA-CS 50/CMS	pre CS 50, CMS-GE, s možnosťou jemného nastavenia a aretáciou na protitiahlej strane, s obsluhou na prednej strane, s prestaviteľným profilom dorazu na presné a bezpečné pozdĺžne rezy, v kartónovom obale	212,00 254,40	492095
5 Posúvací stôl ST	pre CS 50, CMS-GE, max. šírka rezu, kapovací rez 830 mm, v kartónovom obale	292,40 350,88	492100
6 Uhlový doraz WA	pre CS 70, CS 50, CMS-GE, na prácu s 2 dorazmi, v kartónovom obale	142,60 171,12	488451
7 Nastaviteľná zarážka WA-AR	pre CS 50, CS 70, na dorážanie obrobkov na uhlovom doraze WA, balenie pre samoobslužný predaj	31,60 37,92	491712
8 Odsávací súprava CS 70 AB	pre CT/CTM, možno použiť s Basis, CS 70, CS 50 a CMS, pozostávajúca zo: sacej hadice D27x2,0 m, sacej hadice D36x1,0 m, prípojky tvaru Y, Odsávanie s MINI/MIDI je možné len v spojení s adaptérovou hadicou 499196, priemer 27/36 mm, v kartónovom obale	89,30 107,16	488292
Adaptérová hadica AD-D36/CS50/CS70/CMS	pre CS 50, CS 70, CMS, 0,5 m hadica D36 s dvomi koncovkami proti krúteniu a spájacou, antistatickou objímkou D50/D50 VM-AS, pre pripájací prvok v tvare Y, v spojení s CTL MINI/MIDI, dĺžka 0,5 m, priemer 36 mm, v kartónovom obale	33,50 40,20	499196
9 Zásobník pilových kotúčov SGA	pre CS 50, CMS-GE, na bezpečné a priestorovo úsporné uloženie až 4 pilových kotúčov (max. priemer 190 mm) a 3 chráničov proti strapkaniu (nie sú súčasťou dodávky), v kartónovom obale	42,70 51,24	492228
10 Oporný valec RB	pre všetky polostacionárne stroje (CS/KS/CMS), možno použiť s CS 50, CS 70, CB 120, System Basis Plus, CMS-GE, multifunkčným stolom, na podopretie dlhých obrobkov pri pozdĺžnych a priečných rezoch, pri frézovaní a brúsení, nastaviteľná výška 630 – 1.000 mm, v kartónovom obale	156,00 187,20	488711
11 Odsávací kryt BF-OF-CMS	pre CMS-OF 1010, pre CMS-OF 1400/OF 2000/OF 2200, ochranný a odsávací kryt, Ø prípojky na odsávanie prachu 27/36 mm, v kartónovom obale	53,90 64,68	494643
12 Polodrážkovacia hlava FK D 50x30	pre CMS-OF, na použitie s frézovacími vretenami, priemer 50 mm, balenie pre samoobslužný predaj	112,70 135,24	489284
13 Frézovacie vreteno ASL20/OF1400-OF2200	pre CMS-OF 1400/OF 2000/OF 2200, na použitie polodrážkovacej hlavy Basis FK D 50x30 pre Basis 6 A a CMS-OF, balenie pre samoobslužný predaj	42,90 51,48	490131
Frézovacie vreteno ASL20/OF1010	pre CMS-OF, na použitie polodrážkovacej hlavy Basis FK D 50x30 pre Basis 5 A a CMS-OF 1010, balenie pre samoobslužný predaj	36,20 43,44	489285
14 Vymen. platničky WP 30x12x1,5	pre polodrážkovaciu hlavu, obsah balenia 2 ks., balenie pre samoobslužný predaj	22,80 27,36	489286



MFT/3



Príslušenstvo pre multifunkčný stôl MFT 3

Označenie	Opis	Cena €*	Obj. č.
1 Priečna vzpera MFT 3-QT	pre dodatočnú stabilizáciu MFT/3, obsah balenia 2 ks., priemer 20 mm, dĺžka 675 mm, v kartónovom obale	88,10 105,72	495502
2 Upínacie prvky MFT-SP	pre MFT, na bezpečné a presné upevnenie obrobku (rezanie, brúsenie, frézovanie, vŕtanie...), obsah balenia 2 ks., balenie pre samoobslužný predaj	90,50 108,60	488030
3 Skrutkovacia svorka FSZ 120	pre FS/2, MFT, vyhotovenie oceľ, obsah balenia 2 ks., upínacia šírka 120 mm, balenie pre samoobslužný predaj	36,00 43,20	489570
Skrutkovacia svorka FSZ 300	pre FS/2, MFT, vyhotovenie oceľ, obsah balenia 2 ks., upínacia šírka 300 mm, balenie pre samoobslužný predaj	44,30 53,16	489571
4 Páková svorka FS-HZ 160	pre FS/2, MFT, vyhotovenie oceľ, upínacia šírka 160 mm, balenie pre samoobslužný predaj	49,60 59,52	491594
5 Predĺženie MFT 3-VL	pre MFT 3, sklápacie nohy, bezpečnostný hlavný vypínač, kábel a zásuvka, v kartónovom obale	447,80 537,36	495510
6 Predlžovací prípravok VS	na montáž FST 660/85 alebo MFT 800 na Basis Plus, na spájanie viacerých MFT/3, balenie pre samoobslužný predaj	13,00 15,60	484455
7 Adaptér VAC SYS AD MFT 3	pre VAC SYS SE 1, VAC SYS SE 2, na pripojenie upínacej jednotky VAC SYS k prístroju MFT 3, v kartónovom obale	219,70 263,64	494977

Organizácia pracoviska

Systémové príslušenstvo

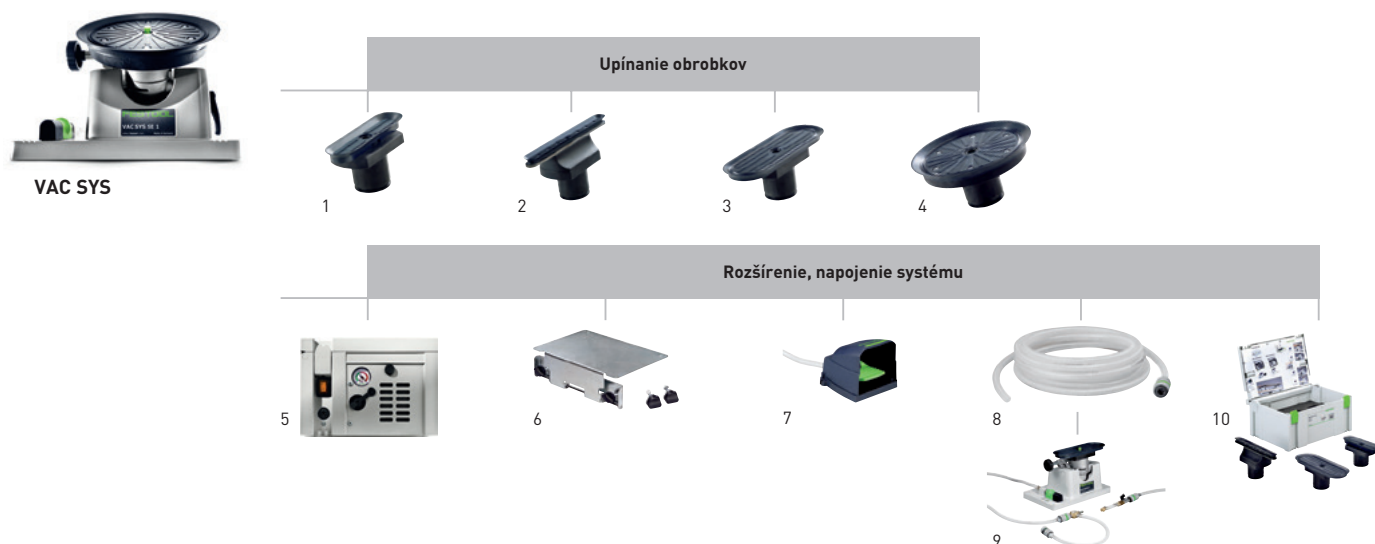

Príslušenstvo vákuového upínacieho systému VAC SYS

Označenie	Opis	Cena €*	Obj. č.
1 Vákuový tanier VAC SYS VT 200x60	pre VAC SYS SE 1, VAC SYS SE 2, rozmer taniera 200 x 60 mm, v kartónovom obale	77,50 93,00	580064
2 Vákuový tanier VAC SYS VT 277x32	pre VAC SYS SE 1, VAC SYS SE 2, rozmer taniera 277 x 32 mm, v kartónovom obale	115,50 138,60	580065
3 Vákuový tanier VAC SYS VT 275x100	pre VAC SYS SE 1, VAC SYS SE 2, rozmer taniera 275 x 100 mm, v kartónovom obale	90,90 109,08	580066
4 Vákuový tanier VAC SYS VT D 215	pre VAC SYS SE 1, VAC SYS SE 2, priemer 215 mm, v kartónovom obale	90,90 109,08	580067
5 Vákuové čerpadlo VAC SYS VP	príkon pri 50 Hz min. 160 W, príkon pri 50 Hz max. 200 W, príkon pri 50 Hz 160 – 200 W, príkon pri 60 Hz 200 – 230 W, výkon čerpadla pri 50 Hz 2,7 m ³ /h, výkon čerpadla pri 60 Hz 3,5 m ³ /h, minimálne vákuum ≥ 81%/ ≥ 810, hmotnosť 8 kg, v kartónovom obale	621,00 745,20	580060
6 Adaptér VAC SYS AD MFT 3	pre VAC SYS SE 1, VAC SYS SE 2, na pripojenie upínacej jednotky VAC SYS k prístroju MFT 3, v kartónovom obale	219,70 263,64	494977
7 Nožný ventil VAC SYS FV	pre VAC SYS SE 1 alebo v kombinácii VAC SYS SE 1 s VAC SYS SE 2, na odvzdušňovanie vákuového taniera, v kartónovom obale	84,80 101,76	580063
8 Vákuová hadica D 16 x 5m VAC SYS	pre súpravu VAC SYS SE 1 a VAC SYS SE2, na predĺženie, dĺžka 5 m, v kartónovom obale	84,80 101,76 16,96 / 1 m 20,35 / 1 m	495293
9 Vákuová jednotka VAC SYS SE 2	vákuový tanier VAC SYS VT 275 x 100 mm, vákuová hadica, spájací prvok, hmotnosť 8 kg, príkon pri 50 Hz min. 160 W, príkon pri 50 Hz max. 200 W, výkon čerpadla pri 50 Hz 2,7 m ³ /h, výkon čerpadla pri 60 Hz 3,5 m ³ /h, minimálne vákuum ≥ 81%/ ≥ 810, príkon pri 50 Hz 160 – 200 W, príkon pri 60 Hz 200 – 230 W, v kontajneri SYSTAINER SYS 4	509,00 610,80	580062
10 Kontajner na príslušenstvo VAC SYS VT Sort	pre VAC SYS SE 1, VAC SYS SE 2, VAC SYS VT 200 x 60, VAC SYS VT 277 x 32, vákuový tanier VAC SYS VT 275 x 100 mm, má aj miesto pre vákuovú prísavku VAC SYS VT D 215, v kontajneri SYSTAINER SYS 3	305,20 366,24	495294



EAA

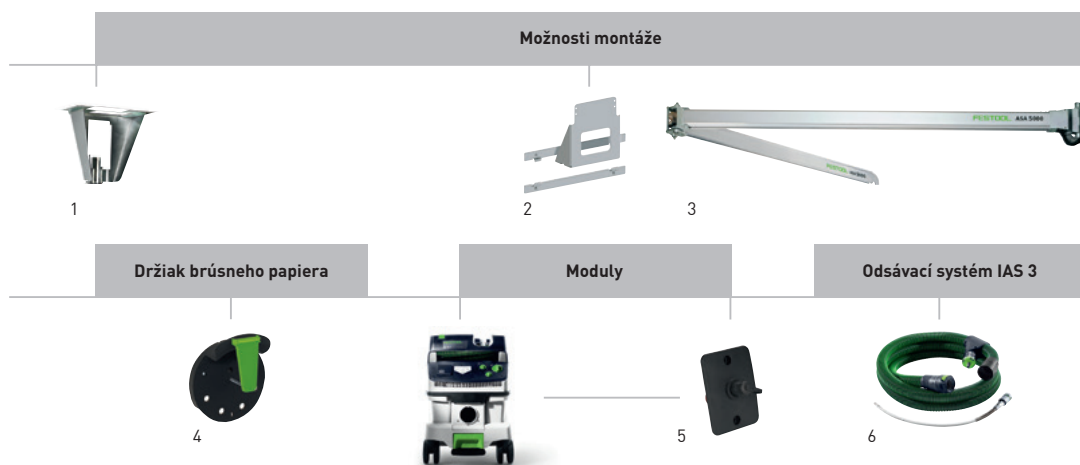

Príslušenstvo pre odsávacie ramená ASA, prípojku energie/odsávania EAA

Označenie	Opis	Cena €*	Obj. č.
1 Montáž na strop EAA-D-EU	na pripojenie energie/odsávania (od 2009), súpravy káblov 2,5 m, hadica na stlačený vzduch 2,5 m, držiak, hliníková rúra (1310 mm) s pripájacím nadstavcom, v kartónovom obale	389,00 466,80	495890
2 Montáž na stenu EAA-W-EU	na pripojenie energie/odsávania (od 2009), súpravy káblov 4 m, hadica na stlačený vzduch 4 m, hliníková rúra (350 mm) s pripájacím nadstavcom, montážna súprava na pripojenie energie / odsávania, v kartónovom obale	287,30 344,76	495889
3 Odsávacie rameno ASA 5000 CT/SR-EU	pre mobilné odsávače CT a vysávače SRM, dvojité kĺbové rameno s nástennou konzolou, káblový kanál, bez prvkov na upevnenie na stenu, dĺžka pripájacích vedení 3 m, akčný rádius 2 x 2,5 m, hmotnosť 92 kg, oblasť otáčania 39 – 58°, oblasť použitia 39 – 58 m², v kartónovom obale	2.586,00 3.103,20	583867
Odsávacie rameno ASA 6000 CT/SR-EU	pre mobilné odsávače CT a vysávače SRM, dvojité kĺbové rameno s nástennou konzolou, káblový kanál, bez prvkov na upevnenie na stenu, dĺžka pripájacích vedení 3 m, akčný rádius 2 x 3 m, hmotnosť 105 kg, oblasť použitia 56 – 84 m², oblasť otáčania 56 – 84°, v kartónovom obale	2.704,00 3.244,80	583868
4 Držiak brúsneho papiera SH-EAA	bez pripevňovacieho materiálu, pre brúsny materiál do Ø 150 mm, v kartónovom obale	24,80 29,76	496044
5 Modul prípojky energie EAA CT 26/36/48	pre CT 26/36/48, na spojenie mobilného odsávača CT s energetickou prípojkou, príp. odsávacím ramenom, nemusí byť vo vyhotovení LE, v kartónovom obale	61,70 74,04	496143
6 IAS 3 – hadica	Pozri stranu 124		

Organizácia pracoviska

Systémové príslušenstvo

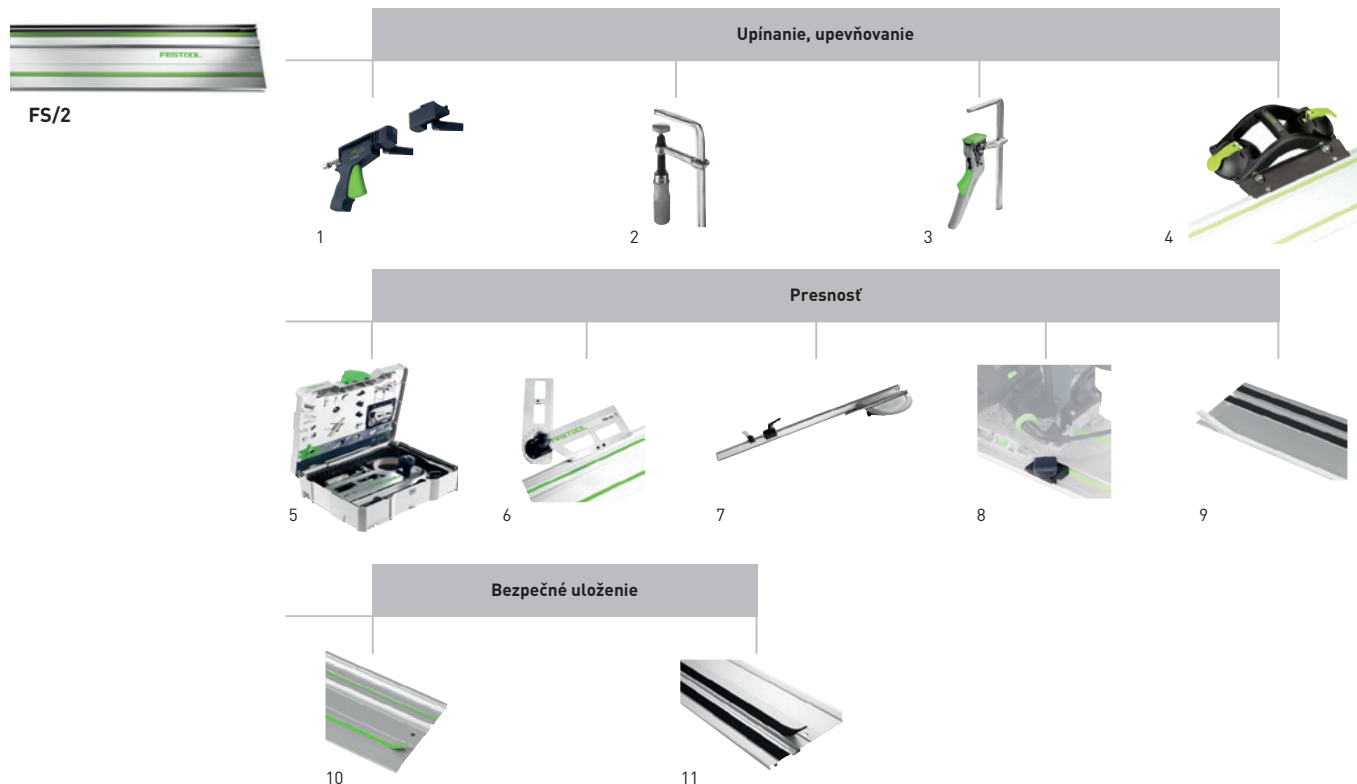

Príslušenstvo vodiacej lišty FS/2

Označenie	Opis	Cena €*	Obj. č.
1 Rýchlopínač FS-RAPID/R	na upnutie a nastavenie polohy vodiacej lišty FS, FS/2 a GRP/2, upínacie čeluste, upevnenie, balenie pre samoobslužný predaj	42,90 51,48	489790
Rýchlopínač FS-RAPID/L	na použitie SSU 200, IS 330 s vodiacou lištou, na upínanie a nastavenie pozície vodiacich lišt Festool, upevnenie, upínacie čeluste, balenie pre samoobslužný predaj	42,90 51,48	768116
2 Skrutkovacia svorka FSZ 120	pre FS/2, MFT, vyhotovenie oceľ, obsah balenia 2 ks., upínacia šírka 120 mm, balenie pre samoobslužný predaj	36,00 43,20	489570
Skrutkovacia svorka FSZ 300	pre FS/2, MFT, vyhotovenie oceľ, obsah balenia 2 ks., upínacia šírka 300 mm, balenie pre samoobslužný predaj	44,30 53,16	489571
3 Páková svorka FS-HZ 160	pre FS/2, MFT, vyhotovenie oceľ, upínacia šírka 160 mm, balenie pre samoobslužný predaj	49,60 59,52	491594
4 Dvojitá vákuová rukoväť GECKO DOSH	Pozri stranu 385		
Adaptér DOSH-FSAD	adaptér na upevnenie vodiacej lišty FS/2 o dvojitú vákuovú rukoväť GECKO, balenie pre samoobslužný predaj	19,70 23,64	492616
5 Súprava príslušenstva FS-SYS/2	2 x skrutkové stolárske zvierky FSZ 120, nábehový adaptér FS-AW, kombinovaná uhlová jednotka FS-KS, doraz proti spätnému rázu FS-RSP, 2 spojky FSV, chránič proti strapkaniu FS-SP 1400, v kontajneri SYSTAINER SYS 1 T-LOC	159,00 190,80	497657
6 Kombinovaná uhlová jednotka FS-KS	pre FS/2, na uhlové rezy s vodiacou lištou v rozsahu 0° - 180°, balenie pre samoobslužný predaj	87,50 105,00	491588
7 Uholový doraz FS-AG-2	pre FS/2 a GRP/2, pre uhlovo presné rezy v spojení s vodiacou lištou, v kartónovom obale	122,30 146,76	768168
8 Ochrana proti spätnému rázu FS-RSP	pre TS 55, TS 55 R, TSC 55, TS 75, HKC 55, HK 55, ATF 55, AP 55, AT 65, AP 65, AP 85, slúži ako zadný a predný koncový doraz na vodiacej lište FS/2, použiteľný aj ako doraz vedenia, balenie pre samoobslužný predaj	15,40 18,48	491582
9 Ochrana proti trieskam FS-SP 1400/T	náhradný chránič proti strapkaniu pre vodiacu lištu FS a FS/2, transparentné, dĺžka 1.400 mm, balenie pre samoobslužný predaj	10,50 12,60	495207
Ochrana proti trieskam FS-SP 5000/T	náhradný chránič proti strapkaniu pre vodiacu lištu FS a FS/2, transparentné, dĺžka 5.000 mm, balenie pre samoobslužný predaj	25,60 30,72	495209
10 Klzná obloženie FS-GB 10M	náhradná klzná páska pre vodiacu lištu FS/2, rolka, dĺžka 10 m, balenie pre samoobslužný predaj	32,30 38,76	491741
11 Protišmyková podložka FS-HU 10M	náhradná protišmyková páska pre vodiacu lištu FS a FS/2, rolka, dĺžka 10 m, balenie pre samoobslužný predaj	18,10 21,72	485724

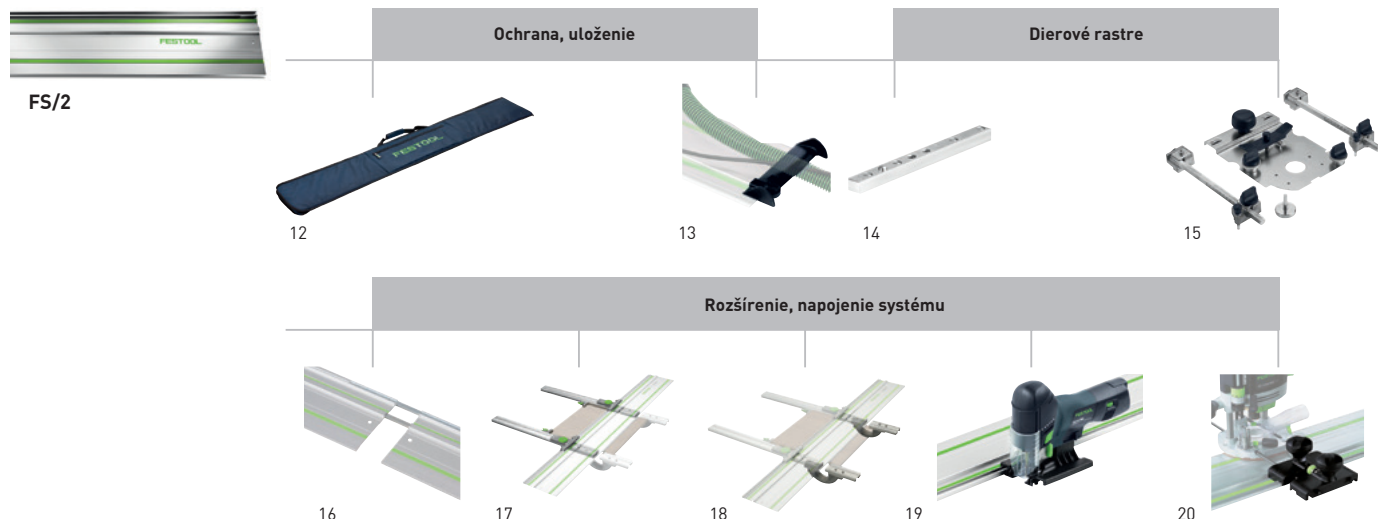

Príslušenstvo vodiacej lišty FS/2

Označenie	Opis	Cena €*	Obj. č.
12 Taška FS-BAG	taška s popruhom na rameno, do dĺžky FS 1400/2, v kartónovom obale	64,50 77,40	466357
13 Odrazná lišta FS-AW	zabraňuje zachyteniu sacej hadice a kábla na konci vodiacej lišty, balenie pre samoobslužný predaj	18,80 22,56	489022
14 Pozdĺžny doraz LA-LR 32 FS	Polohuje prvý otvor dierovanej vodiacej lišty s rastrom 9,5, 16 alebo 32 mm od hrany obrobku, obsah balenia 2 ks., balenie pre samoobslužný predaj	37,60 45,12	496938
15 Príslušenstvo systému na vytváranie radov otvorov FS/2	Pozri stranu 165		
16 Predlžovací prípravok FSV	na spojenie dvoch vodiacich lišt pre dlhé obrobky, obsah balenia 1 ks., balenie pre samoobslužný predaj	15,80 18,96	482107
17 Paralelný doraz FS-PA	pre FS/2, pre rezanie na šírku, opakovateľnosť nastaviteľná stupnicou a dorazovým jazdcem, montáž na vodiacu lištu bez použitia nástroja, vedenie dorazu s prídavnou fixáciou, dorazový jazdec, max. šírka obrobku 650 mm, obsah balenia 2 ks., balenie pre samoobslužný predaj	202,20 242,64	495717
18 Predĺženie FS-PA-VL	pre FS/2, použiteľné len v spojitosti s FS-PA, mostíky, dlhé dorazové pravítko, stupnica, max. šírka obrobku 195 mm, max. hrúbka materiálu 70 mm, obsah balenia 2 ks., balenie pre samoobslužný predaj	120,20 144,24	495718
19 Vodiaci doraz FS-PS/PSB 300	pre PS 200, PS 300, PSB 300, PS 2, pri použití priamočiarych píľ s vodiacim systémom FS a FS/2, balenie pre samoobslužný predaj	14,00 16,80	490031
Stôl s adaptérom ADT-PS 420	pre PS(C) 400/420, PSB(C) 400/420, na použitie PS na vodiacej lište, na montáž do systému Compact Modul System CMS, v spojení s vyrezávačom kruhov KS-PS 400, balenie pre samoobslužný predaj	14,10 16,92	497303
20 Vodiace dorazy pre horné frézy	Pozri stranu 174		

Organizácia pracoviska

Systémové príslušenstvo



WCR 1000



UCR 1000



MFH 1000

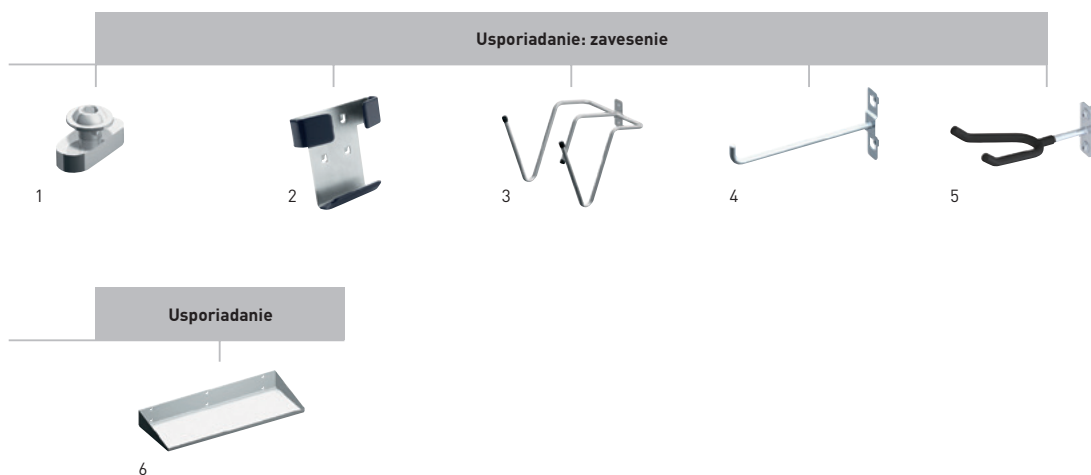

Príslušenstvo pre pracovné centrum WCR 1000, univerzálne centrum UCR 1000, multifunkčnú stoličku MFH 1000

Označenie	Opis	Cena €*	Obj. č.
1 Tesné pero WCR 1000 PF 2x	pre WCR 1000, UCR 1000, líčovacie perá na pripevnenie individuálneho príslušenstva v profilovej drážke, 2x tesné perá vrátane skrutiek, balenie pre samoobslužný predaj	12,00 14,40	497476
2 Hák(y) na stenu s otvormi HSK LWH HSK-A	pre WCR 1000, MFH 1000, UCR 1000, na zavesenie doštičiek na ručné brús. HSK-A 80 x 130, HSK-A 80 x 200, HSK-A 115 x 226, nehodí sa pre doštičku na ručné brúsenie HSK-A 80 x 400, ochranná vrstva zabraňuje poškodeniu, rozmery dĺžka x šírka 38,1 x 38,1 mm, v kartónovom obale	32,30 38,76	498968
3 Hák na náradie WCR 1000 WH	pre WCR 1000, UCR 1000, na zavesenie druhého náradia, na použitie ako držiak na hadice, v kartónovom obale	55,60 66,72	497474
4 Hák WCR 1000 SHQ	pre WCR 1000, UCR 1000, štandardný hák na upevnenie na stenu s otvormi, obsah balenia 6 ks., balenie pre samoobslužný predaj	20,70 24,84	497475
5 Držiak na striekaciu pištoľ WCR 1000 LPH	pre Workcenter WCR 1000, držiak na lakovaciu pištoľ, na montáž v profilovej drážky pre Workcenter WCR 1000, 2x skrutka, 2x matica, rozmery (D x Š x V) 148 x 76 x 60 mm, hmotnosť 0,5 kg, v kartónovom obale	25,70 30,84	498361
6 Spodná odkladacia priehradka WCR 1000 AB	pre WCR 1000, UCR 1000, veľká odkl. priehradka na odloženie malých častí, schránky na brús. papier, skrutky atď., v kartónovom obale	42,40 50,88	497477



TC 3000/2

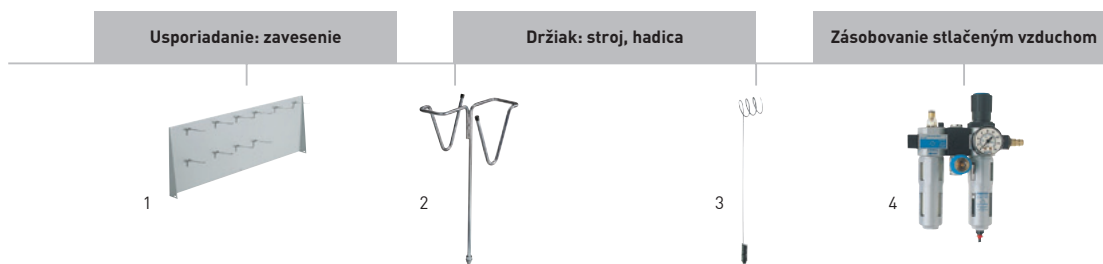





Príslušenstvo pre Toolcenter TC 3000/2

Označenie	Opis	Cena €*	Obj. č.
1 Zadná stena TC 3000 RW	pre Toolcenter TC 3000, TC 3000/2 vrátane 10 hákov na zavesenie, rozmery dĺžka x šírka 990 x 340 mm, v kartónovom obale	158,20 189,84	452986
2 Držiak nástroja WHR/D-TC	pre TC 2000, TC 3000, TC 3000/2, na bezpečné a ergonomické odkladanie až dvoch elektrických alebo pneumatických prístrojov súčasne, v kartónovom obale	52,50 63,00	493415
3 Držiak hadice TC-SH	pre TC 2000, TC 3000, TC 3000/2, na dovybavenie TC 3000, v kartónovom obale	56,70 68,04	487304
4 Napájacia jednotka VE-TC 3000	pre TC 2000, TC 3000, na zásobovanie stlačeným vzduchom pre mobilné vysávače CT 22/33 a odsávacie zariadenia radu SR 151, SR 200 vo vyhotovení LE, v kartónovom obale	433,30 519,96	454808

Organizácia pracoviska

Systémové príslušenstvo

SYSTAINER T-LOC

		Typ	Cena €*	Obj. č.
	SYSTAINER T-LOC 1x kryt na poličko na popis			
	rozmery (D x Š x V) 396 x 296 x 105 mm, rozmer s nožičkami (D x Š x V) 396 x 296 x 112 mm, vnútorný rozmer (D x Š x V) 383 x 273 x 75 mm, hmotnosť 1,3 kg	SYS 1 TL	51,90 62,28	497563
	rozmery (D x Š x V) 396 x 296 x 157,5 mm, rozmer s nožičkami (D x Š x V) 396 x 296 x 164,5 mm, vnútorný rozmer (D x Š x V) 383 x 267 x 127,5 mm, hmotnosť 1,5 kg	SYS 2 TL	56,50 67,80	497564
	rozmery (D x Š x V) 396 x 296 x 210 mm, rozmer s nožičkami (D x Š x V) 396 x 296 x 217 mm, vnútorný rozmer (D x Š x V) 382 x 266 x 180 mm, hmotnosť 1,8 kg	SYS 3 TL	61,20 73,44	497565
	rozmery (D x Š x V) 396 x 296 x 315 mm, rozmer s nožičkami (D x Š x V) 396 x 296 x 322 mm, vnútorný rozmer (D x Š x V) 382 x 266 x 285 mm, hmotnosť 2,1 kg	SYS 4 TL	65,90 79,08	497566
	rozmery (D x Š x V) 396 x 296 x 420 mm, rozmer s nožičkami (D x Š x V) 396 x 296 x 427 mm, vnútorný rozmer (D x Š x V) 381 x 265 x 384 mm, hmotnosť 2,7 kg	SYS 5 TL	70,30 84,36	497567

MAXI-SYSTAINER

		Typ	Cena €*	Obj. č.
	Maxisystainer možno spájať so SYS 1, SYS 2, SYS 3, SYS 4, SYS 5, Sortainer-om			
	rozmery (D x Š x V) 596 x 390 x 210 mm, hmotnosť 4 kg	SYS MAXI	90,30 108,36	490701
	rozmery (D x Š x V) 596 x 390 x 157,5 mm, hmotnosť 3 kg	SYS MAXI 2	82,40 98,88	492582



MIDI-SYSTAINER T-LOC

		Typ	Cena €*	Obj. č.
	MIDI-SYSTAINER T-LOC možno spojiť so SYS T-LOC, pre prehľadné usporiadanie drobných dielov, elektrického náradia, ručného náradia a príslušenstva, rozmery (D x Š x V) 496 x 296 x 210 mm, hmotnosť 2 kg	SYS-MIDI 3 TL	74,50 89,40	499621



MINI-SYSTAINER T-LOC

		Typ	Cena €*	Obj. č.
	MINI-SYSTAINER T-LOC pre prehľadné usporiadanie drobných dielov a ručného náradia, nemožno spájať so SYS 1, SYS 2, SYS 3, SYS 4, SYS 5, SORTAINER, SYS MINI classic, rozmery (D x Š x V) 265 x 171 x 71 mm, hmotnosť 0,4 kg	SYS-MINI TL	16,40 19,68	499622





SYSTAINER T-LOC so zásuvkou v kryte

	Typ	Cena €*	Obj. č.
 <p>SYSTAINER T-LOC DF 1x kryt na poličko na popis</p> <p>rozmery (D x Š x V) 396 x 296 x 105 mm, rozmer s nožičkami (D x Š x V) 396 x 296 x 112 mm, vnútorný rozmer (D x Š x V) 383 x 273 x 68 mm, hmotnosť 1,5 kg</p>	SYS 1 TL-DF	62,50 75,00	497851
 <p>rozmery (D x Š x V) 396 x 296 x 157,5 mm, rozmer s nožičkami (D x Š x V) 396 x 296 x 164,5 mm, vnútorný rozmer (D x Š x V) 383 x 267 x 121 mm, hmotnosť 1,7 kg</p>	SYS 2 TL-DF	67,20 80,64	497852
 <p>rozmery (D x Š x V) 396 x 296 x 210 mm, rozmer s nožičkami (D x Š x V) 396 x 296 x 217 mm, vnútorný rozmer (D x Š x V) 382 x 266 x 173 mm, hmotnosť 2 kg</p>	SYS 3 TL-DF	70,60 84,72	498390

SYSTAINER T-LOC SYS-Combi

	Typ	Cena €*	Obj. č.
 <p>SYSTAINER T-LOC flexibilne delitelna zásuvka na príslušenstvo, spotrebný materiál, drobnosti a iné, vnútorné rozmery zásuvky (D x Š x V) 350 x 255 x 69 mm</p> <p>kombinácia klasického kontajnera SYSTAINER veľkosť 2 a priestrannej zásuvky, rozmery (D x Š x V) 396 x 296 x 263 mm, rozmer s nožičkami (D x Š x V) 396 x 296 x 270 mm, vnútorné rozmery hornej priehradky (D x Š x V) 383 x 267 x 127 mm, hmotnosť 3,2 kg</p>	SYS-Combi 2	100,00 120,00	200117
 <p>kombinácia klasického kontajnera SYSTAINER veľkosť 3 a priestrannej zásuvky, rozmery (D x Š x V) 396 x 296 x 315 mm, rozmer s nožičkami (D x Š x V) 396 x 296 x 322 mm, vnútorné rozmery hornej priehradky (D x Š x V) 382 x 266 x 180 mm, hmotnosť 3,5 kg</p>	SYS-Combi 3	107,40 128,88	200118



SORTAINER

	Typ	Cena €*	Obj. č.
 <p>SORTAINER</p> <p>2 x malá zásuvka (D x Š x H) 255 x 75 x 30 mm, veľká zásuvka (D x Š x H) 255 x 165 x 30 mm, veľká zásuvka (D x Š x H) 255 x 348 x 85 mm, 2 deliace priečky v každej zásuvke, 6 x rámečkov na štítky, 8 x popisných štítkov, rozmery (D x Š x V) 395 x 295 x 210 mm, hmotnosť 4 kg</p>	SYS 3-SORT/4	123,40 148,08	491522
 <p>6 x veľká zásuvka (D x Š x H) 255 x 165 x 30 mm, 2 deliace priečky v každej zásuvke, 6 x rámečkov na štítky, 8 x popisných štítkov, rozmery (D x Š x V) 395 x 295 x 210 mm, hmotnosť 4,9 kg</p>	SYS 3-SORT/6	137,30 164,76	491984
 <p>6 x malá zásuvka (D x Š x H) 255 x 75 x 30 mm, 3 x veľká zásuvka (D x Š x H) 255 x 165 x 30 mm, 2 deliace priečky v každej zásuvke, 9 x rámečkov na štítky, 16 x popisných štítkov, rozmery (D x Š x V) 395 x 295 x 210 mm, hmotnosť 5,1 kg</p>	SYS 3-SORT/9	137,30 164,76	491985
 <p>12 x malá zásuvka (D x Š x H) 255 x 75 x 30 mm, 2 deliace priečky v každej zásuvke, 12 x rámečkov na štítky, 16 x popisných štítkov, rozmery (D x Š x V) 395 x 295 x 210 mm, hmotnosť 5,3 kg</p>	SYS 3-SORT/12	137,30 164,76	491986
 <p>tri zásuvky s objemom 6,7 l sa môžu vkladacími boxmi a deliacimi priehradkami individuálne zostaviť a rozdeliť, možnosť spojenia so všetkými kontajnermi T-LOC a Classic, Sortainer, mobilnými vysávačmi CLEANTEC, rozmery (D x Š x V) 396 x 296 x 322 mm, hmotnosť 5,7 kg</p>	SYS 4 TL-SORT/3	110,50 132,60	200119

Organizácia pracoviska

Systémové príslušenstvo



SYS-ToolBox

		Typ	Cena €*	Obj. č.
	SYS-ToolBox na praktickú prepravu ručného náradia, spotrebného materiálu alebo príslušenstva, dosadacia plocha 396 x 296 mm výška 150 mm, nosnosť 7 kg, objem 12,5 l	SYS-TB-1	40,40 48,48	495024
	výška 257 mm, nosnosť 14 kg, objem 20 l	SYS-TB-2	50,60 60,72	499550



SYS-StorageBox

		Typ	Cena €*	Obj. č.
	SYS-StorageBox plastová nádoba bez obsahu, s jednotlivými vyberateľnými vkladacími boxmi, s možnosťou spojenia s celým sortimentom Systainerov (okrem SYS-Mini), 2x box 60 x 60 x 71 SYS-SB, 2x box 60 x 120 x 71 SYS-SB, 1x box 180 x 120 x 71 SYS-SB, rozmery (D x Š x V) 396 x 296 x 167 mm, výška s rukoväťou 240 mm, hmotnosť 2,5 kg	SYS-SB	89,90 107,88	499901



Stojan SYSTAINER

		Typ	Cena €*	Obj. č.
	Stojan SYSTAINER žiadne schválenie pre montáž do vozidiel, stabilné telo z oceleového plechu, 5 x popisovacích etikiet pre teleskopické regály, bez SYSTAINERov, v kartónovom obale s 3 zásuvkami na SYSTAINER, rozmery (D x Š x V) 400 x 500 x 500 mm, hmotnosť 19 kg	SYS-PORT 500/2	410,30 492,36	491921
	s 5 zásuvkami na SYSTAINER, 4 riadiace kolieska s guľôčkovými ložiskami (2 z nich s aretačnou brzdou), rozmery (D x Š x V) 400 x 500 x 1.100 mm, hmotnosť 33 kg	SYS-PORT 1000/2	552,00 662,40	491922



Výsuv pre Systainer

		Typ	Cena €*	Obj. č.
	Výsuvací prvok pre všetky Systainery (Classic a T-LOC), na zostavenie individuálneho regálového systému, v rasti s 32 otvormi, rozmery (D x Š x V) 425 x 376 x 57 mm, max. záťaž 20 kg, v kartónovom obale	SYS-AZ	38,40 46,08	500692
	obsah balenia 5 ks.	SYS-AZ-Set	181,30 217,56	500767
	Zámok pre SYS-AZ, zámok so systémom jedného kľúča, na dodatočnú montáž do výsuvacieho prvku SYS-AZ, uzatvára jednotlivý výsuvací prvok na strane tela (s použitím systému jedného kľúča), v kartónovom obale	S-AZ	11,30 13,56	500693





Prostriedky na prepravu SYSTAINEROV

		Typ	Cena €*	Obj. č.
	SYS-vozík na ľahkú prepravu Systainerov veľkosti 1 – 5 a Sortainerov, masívne rukoväti, 4 riadiace kolieska, z toho 2 aretovateľné, základná plocha 360 x 520 mm, nosnosť 100 kg, Ø koliesok 100 mm, hmotnosť 2,8 kg, v kartónovom obale	RB-SYS	77,50 93,00	495020
	SYS-Roll preprava súčastí SYS Classic a SYS T-LOC, extra veľké kolieska (D 200 mm) na jednoduché presúvanie po schodoch, otočné a fixovateľné predné kolieska – otočné do všetkých smerov, vrátane bezpečnostného popruhu, rozmery (D x Š x V) 440 x 600 x 1.100 mm, nosnosť 100 kg, nosnosť 5 kg, Ø koliesok vpredu 75 mm, Ø koliesok vzadu 200 mm, hmotnosť 6,5 kg, v kartónovom obale	SYS-Roll 100	144,60 173,52	498660

SYSTAINER T-LOC s vložkami na brúsivá

	Typ	Cena €*	Obj. č.
SYSTAINER T-LOC			
	s vložkou na brúsivo Ø 125 mm, počet priehradiek 5, veľkosť Systainera SYS 1 T-LOC	SYS-STF D125 55,90 67,08	497685
	s vložkou na brúsivo 80 x 133 mm, počet priehradiek 6, veľkosť Systainera SYS 1 T-LOC	SYS-STF 80x133 55,90 67,08	497684
	s vložkou na brúsivo 100 x 150 mm, počet priehradiek 5, veľkosť Systainera SYS 1 T-LOC	SYS-STF Delta 100x150 55,90 67,08	497686
	s vložkou na brúsivo Ø 90 mm a brúsivo 93V, počet priehradiek 8, veľkosť Systainera SYS 1 T-LOC	SYS-STF-D77/D90/93V 55,20 66,24	497687
	s vložkou na brúsivo Ø 150 mm, počet priehradiek 10, veľkosť Systainera SYS 3 T-LOC	SYS-STF D150 65,40 78,48	497690
		s vložkou na brúsivo Ø 225 mm, počet priehradiek 3, veľkosť Systainera SYS 4 T-LOC	SYS-STF D225 69,50 83,40

SYSTAINER s univerzálnou vložkou

	Typ	Cena €*	Obj. č.
SYSTAINER T-LOC			
	s univerzálnou vložkou na drobné diely, veľkosť Systainera SYS 1 T-LOC	SYS 1 UNI 55,90 67,08	497692
		s jednoduchou, variabilnou molitanovou vložkou s rastrom na vytváranie akéhokoľvek požadovaného tvaru, veľkosť Systainera SYS 1 T-LOC	SYS 1 VARI 60,20 72,24
		s dvojitou, variabilnou molitanovou vložkou s rastrom na vytváranie akéhokoľvek požadovaného tvaru, veľkosť Systainera SYS 2 T-LOC	SYS 2 VARI 64,80 77,76
		s tvarovou molitanovou vložkou, na prehľadné uloženie frézovacích nástrojov D 8, D 12, veľkosť Systainera SYS 1 T-LOC	SYS-OF D8/D12 72,90 87,48
		s jednotlivými vyberateľnými plastovými zásobníkmi, plastová nádoba bez obsahu, veľkosť Systainera SYS 1 T-LOC	SYS 1 BOX 72,90 87,48

Organizácia pracoviska

Systémové príslušenstvo

Vkladacie boxy a vložky pre SYS-StorageBox, SYS 1 BOX, SYS-Combi, SYS 4 TL-SORT/3

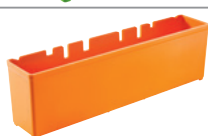
		Typ	Cena €*	Obj. č.
	Vkladacie boxy pre SYS-Storage Box SYS-SB, rozmery (D x Š x V) 60 x 60 x 71 mm, obsah balenia 6 ks., vo vrecku	Box 60x60x71/6 SYS-SB	9,90 11,88	500066
	pre SYS-Storage Box SYS-SB, rozmery (D x Š x V) 60 x 120 x 71 mm, obsah balenia 4 ks., vo vrecku	Box 60x120x71/4 SYS-SB	11,40 13,68	500067
	pre SYS-Storage Box SYS-SB, rozmery (D x Š x V) 180 x 120 x 71 mm, obsah balenia 2 ks., vo vrecku	Box 180x120x71/2 SYS-SB	12,50 15,00	500068
	pre SYS-Combi 2, SYS-Combi 3 a SYS 4 TL-SORT/3, vkladacie boxy a deliace priehradky pre individuálne rozdelenie zásuvky, 8 x vkladací box 60 x 60 x 71 mm, 4 x vkladací box 60 x 120 x 71 mm, 3 x deliaca priehradka, 2 x bezpečnostná podložka, vo vrecku	Set 60x60/120x71 3xFT	18,90 22,68	201124
	pre SYS 1 Box T-LOC, červený, schránky bez obsahu, na prehľadné roztriedenie a uloženie, rozmery (D x Š x V) 49 x 49 x 71 mm, obsah balenia 12 ks., v kartónovom obale	Box 49x49/12 SYS1 TL	12,30 14,76	498038
	pre SYS 1 Box T-LOC, žltá, schránky bez obsahu, na prehľadné roztriedenie a uloženie, rozmery (D x Š x V) 49 x 98 x 71 mm, obsah balenia 6 ks., v kartónovom obale	Box 49x98/6 SYS1 TL	9,50 11,40	498039
	pre SYS 1 Box T-LOC, modrý, schránky bez obsahu, na prehľadné roztriedenie a uloženie, rozmery (D x Š x V) 98 x 98 x 71 mm, obsah balenia 3 ks., v kartónovom obale	Box 98x98/3 SYS1 TL	8,00 9,60	498040
	pre SYS 1 Box T-LOC, zelený, schránky bez obsahu, na prehľadné roztriedenie a uloženie, rozmery (D x Š x V) 98 x 147 x 71 mm, obsah balenia 2 ks., v kartónovom obale	Box 98x147/2 SYS1 TL	10,30 12,36	498041
	pre SYS 1 Box T-LOC, oranžová, schránky bez obsahu, na prehľadné roztriedenie a uloženie, rozmery (D x Š x V) 49 x 245 x 71 mm, obsah balenia 2 ks., v kartónovom obale	Box 49x245/2 SYS1 TL	10,40 12,48	498042
	Vložka z hlbokotažného materiálu pre SYS 1 Box T-LOC, vložka na zafixovanie a nastavenie pozície boxov, v kartónovom obale	Box TZE-SYS 1 TL	6,90 8,28	498043

SYSTAINER T-LOC s vložkami na ručné náradie



SYSTAINER T-LOC

rýchle vyhľadanie potrebného náradia vďaka prehľadnému uloženiu všetkého ručného náradia pre stolára, obsah dodávky bez nástrojov, drevená vložka, príklad osadenia vložky, veľkosť Systainera SYS 4 T-LOC

Typ	Cena €*	Obj. č.
SYS-HWZ	145,40 174,48	497658

SYSTAINER T-LOC SYS-MFT



SYSTAINER T-LOC

1x kryt na políčko na popis, s možnosťou spojenia s celým sortimentom Systainerov (okrem SYS-MINI), jednoduché spoločné prenášanie, kryt s MDF doskou na upnutie a fixovanie obrobkov, rozmery (D x Š x V) 396 x 296 x 105 mm, rozmer s nožičkami (D x Š x V) 396 x 296 x 112 mm, vnútorný rozmer (D x Š x V) 383 x 273 x 75 mm, hmotnosť 2 kg

Typ	Cena €*	Obj. č.
SYS-MFT	64,70 77,64	500076

Súprava na vrtanie radu otvorov



Súprava na vrtanie radu otvorov

pre OF 900, OF 1000, OF 1010, OF 1400, na použitie s vodiacimi lištami pre rad otvorov, vodiaca doska, centrovací tŕň, náradie pre obsluhu, vrták na kovanie HW Ø 35 mm, kolíkový vrták HW Ø 5 mm (tvaru strechy), kolíkový vrták HW Ø 5 mm (so strediacim hrotom a výstružníkom), 2 bočné dorazy s dorazovým jazdcom, skrutkové stolárske zvierky FSZ 120, 2 dĺžkové dorazy, v kontajneri SYSTAINER SYS 1 T-LOC

Typ	Cena €*	Obj. č.
LR 32-SYS	420,20 504,24	584100



Organizácia pracoviska

Systémové príslušenstvo

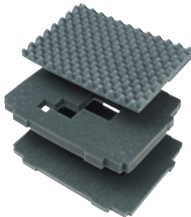
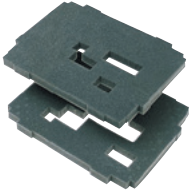

Molitanové vložky pre SYSTAINER

		Typ	Cena €*	Obj. č.
	Molitanová vložka pre SYS 1-5 T-LOC, súprava s jednou krycou vložkou, jednou rastrovou vložkou a jednou vložkou na dno, obsah balenia 3 ks., vo vrecku	SYS-VARI SE TL	19,90 23,88	497877
	Súprava penových modulov pre SYS 1-5 T-LOC, na vytŕhanie akéhokoľvek požadovaného tvaru, rastrová podložka, obsah balenia 2 ks., vo vrecku	SYS-VARI RM TL	15,80 18,96	497878



Kryt a dno pre SYSTAINER

		Typ	Cena €*	Obj. č.
	Mäkká krycia výplň vo vrecku			
	pre SYS 1-5 T-LOC, so zvlnenou štruktúrou, rozmery (D x Š x V) 355 x 245 x 30 mm	SE-DP SYS 1-5 TL	5,70 6,84	498044
	pre SYS MAXI, so zvlnenou štruktúrou, rozmery (D x Š x V) 560 x 340 x 30 mm	SE-DP SYS-MAXI	15,30 18,36	491633
	pre SYS MIDI 3 TL, rozmery (D x Š x V) 472 x 247 x 30 mm	SE-DP SYS-MIDI	13,60 16,32	499617
	pre SYS MINI TL, rozmery (D x Š x V) 247 x 134 x 15 mm	SE-DP SYS-MINI TL	5,80 6,96	499619
	Mäkká výplň dna vo vrecku			
	pre SYS 1-5 T-LOC, chráni obsah	SE-BP SYS 1-5 TL	6,30 7,56	498045
	pre SYS MAXI	SE-BP SYS-MAXI	10,60 12,72	491632
	pre SYS MIDI 3 TL, rozmery (D x Š x V) 480 x 278 x 30 mm	SE-BP SYS-MIDI	11,40 13,68	499618









Vložky a násady pre SYSTAINER

		Typ	Cena €*	Obj. č.
	Univerzálna vložka pre SYS MINI TL, rozmery (D x Š x V) 258 x 163 x 45 mm, vo vrecku	TZE-UNI SYS MINI TL	7,80 9,36	499620
	Vložka na kartuše pre SYS 5 T-LOC, na uloženie kartuší, výška 130 mm, v kartónovom obale	TZE-KT SYS 5 TL	19,60 23,52	497876

Ostatné príslušenstvo

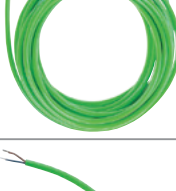
	Typ	Cena €*	Obj. č.
 Prídavná rukoväť na nosenie SYS 1 T-LOC a SYS 2 T-LOC na výšku, balenie pre samoobslužný predaj	ZSG -Sys 1/2 TL	17,30 20,76	497856
 Popruh na nosenie pre CT-SYS a všetky kontajnery SYSTAINER T-LOC, ľahké prenášanie CTL SYS a kontajnera SYSTAINER T-LOC, max. zaťaženie 20 kg, obsah balenia 1 ks., balenie pre samoobslužný predaj	SYS-TG	18,30 21,96	500532
 Kryt kryt na políčka na popis SYS T-LOC, chráni políčka na popis SYSTAINER T-LOC pred poškodením a vlhkosťou, obsah balenia 10 ks., balenie pre samoobslužný predaj	AB-BF SYS TL 55x85mm /10	4,30 5,16	497855

Príslušenstvo plug it

	Typ	Cena €*	Obj. č.
 Kábel náhradného prvku (dielca) balenie pre samoobslužný predaj			
gumový kábel 240 V plug it, dĺžka 4 m	H05 RN-F/4	19,60 23,52 4,90 / 1 m 5,88 / 1 m	489421
gumový kábel 240 V plug it, dĺžka 4 m, obsah balenia 3 ks.	H05 RN-F/4 3x	39,00 46,80 3,25 / 1 m 3,90 / 1 m	499851
 pre brúsku s dlhým krkom PLANEX, gumový kábel 240 V plug it, vďaka predĺženej káblovej priechodke sa hodí najmä na použitie s náradím PLANEX LHS 225, napríklad na brúsenie v suchých stavbách, dĺžka 4 m	H05 RN-F/4 EU PLANEX	20,30 24,36 5,08 / 1 m 6,09 / 1 m	499819
 gumový kábel 240 V plug it, dĺžka 5,5 m	H 05 RN-F 2X1 5,5M	21,50 25,80 3,91 / 1 m 4,69 / 1 m	201884
 gumový kábel 240 V plug it, dĺžka 7,5 m	H05 RN-F/7,5	24,10 28,92 3,21 / 1 m 3,86 / 1 m	489661
 gumový kábel 240 V plug it, dĺžka 10 m	H05 RN-F 2x1,0/10	31,20 37,44 3,12 / 1 m 3,74 / 1 m	500636
 zelený PUR kábel 240 V plug it, dĺžka 4 m	H05 BQ-F/4	27,90 33,48 6,98 / 1 m 8,37 / 1 m	489662
 zelený PUR kábel 240 V plug it, dĺžka 7,5 m	H05 BQ-F/7,5	36,70 44,04 4,89 / 1 m 5,87 / 1 m	489663
 Súprava na prestavbu na plug it balenie pre samoobslužný predaj			
Pre RS1, RS 1 C, DX 93, RO 150/RO2, RAS 115, BF 1, PS 200/PS/2, KF 4, dĺžka 360 mm	UBS-PUR 360 plug it 240 V	19,00 22,80	491144
Pre RS 2, RS 3, RS 400/ RS 4, DS 400, ES 125, OF 1000, OF 900, ATF 55, AT 65, AP 55, AP 65, EHL 65, dĺžka 420 mm	UBS-PUR 420 plug it 240 V	19,00 22,80	491145

Radi pracujete s elektrickým náradím Festool?
Potom sa vám naše vybrané výrobky pre fanúšikov
Festool budú určite páčiť.

VOĽNÝ ČAS



Polokošeľa

Sortová polokošeľa s 3-gombíkovou légou a zelenými pásikmi.

Vrúbkovaný golier a okraj rukávov, bočné rúzporky na dolnom okraji, kvalitná japonská potlač loga Festool na ľavom rukáve, strieborná ozdobná potlač (Festool stroje na ľavom dolnom okraji).

Materiál: 100 % bavlna

Velkosti	Obj. číslo
S	498452
M	498453
L	498454
XL	498455
XXL	498456



Pletená čiapka

Teplá, priedušná pletená čiapka v štýle Festool.

Pletená čiapka v modrej farbe, zelené logo Festool, priedušná s veľmi dobrými izolačnými vlastnosťami
Materiál: 100 % akryl

Velkosť	Obj. číslo
one size	202308

Softshellová bunda

Vzdušná softshellová bunda odolná voči vetru a vode z mikroflísu na vnútornej strane a dvojcestným zipsom zabezpečujúcim maximálny komfort pri nosení.

Dve bočné a jedno náprsné vrecko, všetky so zipsom.

Módne detaily tvoria zelené ozdobné švy a zelené 3D logo Festool na ľavom ramene

Kapučňa sa dá odobrať

Vonkajší materiál: 93 % polyester, 7 % spantex.

Vnútorň materiál: 100 % polyesterový mokroflís

Velkosti	Obj. číslo
S	201321
M	201322
L	201323
XL	201324
XXL	201325
XXXL	201326



Viac výrobkov našej aktuálnej kolekcie nájdete na:

www.festool.sk



Mikina s kapučňou

Mikina Festool pre skutočných fanúšikov.

Kapučňa so šnúrkou v zelenej farbe, zdrsnená vnútorná strana a klokanie vrecko, pružný patent v páse a na rukávoch
farba: tmavomodrá s potlačou Festool Fan na ľavej strane na hrudi a na chrbte
Materiál: 60 % bavlna/40 % polyester

Velkosti	Obj. číslo
S	201300
M	201301
L	201302
XL	201303
XXL	201304



Dojčenské body

Dojčenské body pre najmenších fanúšikov Festool.

Dojčenské body v modrej farbe, logo Festool Fan na hrudi, krátke rukávy, americký výstrih, 3 zelené stláčacie gombíky v rozkroku
Materiál: 100 % bavlna

Velkosť	Obj. číslo
68	202307



Ruksak na voľný čas

Daypack s veľkým objemom v hlavnej priehradke a chladiacou polstrovanou priehradkou na spodnej strane.

Obidve priehradky dobre prístupné vďaka 2-cestnému zipsu, karabína na kľúče a vrecko na drobnosti v hlavnej priehradke, pohodlný systém na nosenie so širokými polstrovanými nosnými popruhmi, driekový popruh a hrudný remeň
farba: tmavozelená

Vonkajší materiál: polyester

Vnútorný materiál: polyester/nylón

Velkosť	Obj. číslo
cca 50 x 27 x 17 cm	498474



Vreckový nôž Victorinox

Originálny vreckový nôž Victorinox s 12 funkciami

Veľká čepeľ, malá čepeľ, vŕvka, otvárač na konzervy s malým skrutkovačom, otvárač na fľaše so skrutkovačom a kliešťami na odstraňovanie izolácie drôtov, šidlo, prstenec, pinzeta, špáradlo, píla na drevo

Farba: tmavomodrá s vyrazeným krížom, logom Festool v zelenej farbe a www.festool.com

Velkosť	Obj. číslo
Výška: 17 cm	497898

VOĽNÝ ČAS

18 V systém 256-269

A

Adaptér AD 247-248
 Adaptér CENTROTEC 251
 Adaptér ErgoFix 345
 Adaptér IAS 122-123
 Adaptér SDS-plus/FastFix 246
 Adaptér SYS 330
 Adaptér VAC SYS 399-400
 Adaptérová doska
 AP-KA 65 290
 pre kapovacia pílu 47
 Akumulátor
 BP 18 Li 3,
 1 Ah Li-Ion C 43-44, 245-247, 249
 BP 18 Li 5,
 2 Ah Li-Ion AS 43-45, 245-247, 249
 BP-XS 2, 6 Ah Li-Ion 244
 Akumulátorová píla na rezy so zanorením
 TSC 55 21, 44, 263
 Akumulátorová priamočiara píla
 CARVEX PSBC 420 18, 42, 262
 CARVEX PSC 420 17, 42, 262
 Akumulátorová ručná okružná píla
 HKC 55 11, 25, 45, 264
 Akumulátorové svetidlo
 SYSLITE UNI 372-373
 Akumulátorové vŕtacie kladivo
 BHC 18 231, 235, 246, 267
 Akumulátorové vŕtacie skrutkovače
 C 18 230, 233, 245, 265
 CXS 230, 232, 244
 DRC 18/4 231, 236, 247, 268
 T 18+3 230, 234, 244, 266
 TXS 230, 232, 244
 Akumulátorový príklepový vŕtací skrutkovač
 PDC 18/4 231, 236, 247, 268
 Akumulátorový skrutkovač na montáž suchých
 staviieb
 DWC 18-2500 231, 239, 249, 269
 DWC 18-4500 231, 239, 249, 269
 Antistatická sacia hadica 317-318
 Antistatická sacia hadica plug it 318
 APS 163
 ASA 387, 401

B

BHC 18 231, 235, 246, 267
 Bimetalový pílový list na kovy VECTURO 65
 Bimetalový pílový list univerzálny VECTURO 65
 BMS 180 73, 107, 125
 Bočný doraz
 pre horné frézky 174, 176, 178, 181-182
 BP 18 Li 3, 1 Ah Li-Ion C 43-44, 245-247, 249
 BP 18 Li 5, 2 Ah Li-Ion AS 43-45, 245-247, 249
 BP-XS 2, 6 Ah Li-Ion 244
 BR 10 392

Brúsiivo

Brilliant 2 129-131, 133-138, 140
 Granat 128-129, 131-132, 134-138, 140-141
 Platin 2 129, 132-133
 Prehľad 126-127
 Rubin 2 128-132, 134-139
 Rúno 132-133, 135, 141
 Saphir 130, 132-134, 139
 Brúsiivo na ručné brúsenie 140-141
 Brúška s dlhým krkom
 LHS 225 72, 92, 119
 Brúšna doska
 pre LRS 123
 pre ROTEX 110
 pre vibračnú brúšku, delta-brúšku 115-116
 Brúšna doska na poldrážky 117
 Brúšna podložka
 pre BS 120
 Brúšna ružica 140, 146
 Brúšne rúno 151
 Brúšny hríbik 146
 Brúšny rám
 pre BS 120
 Brúšny tanier
 pre excentrickú brúšku 113-114
 pre LHS 119
 pre pneumatickú excentrickú brúšku 121
 pre rotačnú brúšku 118
 Brúšny tanier FastFix
 pre ROTEX 110-112
 Brzda proti spätnému rázu
 pre píly na rezy so zanorením 44
 pre ručné okružné píly 45, 402
 BS 75 73, 93, 120
 BS 105 73, 94, 120

C

C 18 230, 233, 245, 265
 CARVEX 8-9, 16-18, 262
 CENTROTEC 240, 244-245
 Extra dlhý magnetický držiak skrutkovačov
 hrotov 251
 Špirátový vrták HSS 252
 Čistiace súpravy CLEANTEC 316
 CLEANTEC
 CT 17 298, 302
 CTL 26/CTM 26 298, 306
 CTL 36/CTM 36 298, 306
 CTL MIDI 298, 305
 CTL MINI 298, 304
 CTL SYS 298, 303
 CTL/CTM 48 299, 307
 CLEANTEC AUTOCLEAN
 CTL/CTM 26 AC 299, 308
 CTL/CTM 26 AC HD 299, 310
 CTL/CTM 36 AC 299, 308
 CTL/CTM 36 AC HD 299, 310
 CTL/CTM 36 AC PLANEX 299, 309
 CTL/CTM 48 AC 299, 308
 CM 150 155, 171, 184

CMS

CMS PS 300 9, 19
 CMS TS 55 R 10, 23
 CMS TS 75 10, 23
 CMS-BS 73, 95, 120
 CMS-GE 381, 398
 CMS-OF 160
 CMS-PS 9, 19
 Compact Modul
 System CMS 9-10, 19, 73, 95, 380-381, 398
 CONTURO
 KA 65 286, 288, 294-295
 CS 50 13, 33, 50
 CS 70 13, 34, 51
 CT 17 298, 302
 CT WINGS 386
 CTH 26 299, 313
 CTH 48 299, 313
 CTL 26/CTM 26 298, 306
 CTL 36/CTM 36 298, 306
 CTL MIDI 298, 305
 CTL MINI 298, 304
 CTL SYS 298, 303
 CTL/CTM 26 AC 299, 308
 CTL/CTM 26 AC HD 299, 310
 CTL/CTM 36 AC 299, 308
 CTL/CTM 36 AC HD 299, 310
 CTL/CTM 36 AC PLANEX 299, 309
 CTL/CTM 48 299, 307
 CTL/CTM 48 AC 299, 308
 CTL/CTM 48 EC 299, 311
 CTL/CTM 48 EC/B22 299, 312
 CXS 230, 232, 244

D

Dávkovač oleja
 SURFIX OS 106, 151
 Delta-brúška
 DTS 400 R 71, 89, 116
 DF 500 272, 274, 278-279
 DF 700 272, 275, 280-283
 Diamantová brúška RENOFIX
 RG 130 349, 355, 366
 Diamantový brúšny systém
 DSG-AG 125 349, 356, 367
 Diamantový kotúč
 pre DSC-AG 125, DSC-AG 125 FH,
 DSC-AG 230 368
 pre DSG-AG 125 367
 pre RG 80 364
 pre RG 130 366
 pre RG 150 365
 Diamantový rezací systém
 DSC-AG 125 350, 357, 368
 DSC-AG 125 FH 350, 358, 368
 DSC-AG 230 350, 359, 368
 Dierovač
 pre vibračné brúsky, LRS 115, 123
 Dierovaná doska 295

Dno s odkladacou priehradkou WCR	404
DOMINO	
DF 500	272, 274, 278-279
DF 700	272, 275, 280-283
Doraz pre lišty DOMINO	279, 281
Doštička na brúsenie	125
DR 20	231, 238, 247
Drážkovacia fréza	179, 188-189
Drážkovacia fréza na drážky v tvare V	183, 201
Drážkovacia fréza	
s obojstranným nožom	179, 191-192
Drážkovacie zariadenie	
pre ručné okružné píly	45
DRC 18/4	231, 236, 247, 268
Držiak brúsneho papiera	401
Držiak hadice	405
Držiak hrotov so systémom rýchlej výmeny	251
Držiak na hadicu	330
Držiak na striekaciu pištoľ	404
Držiak náradia	
pre LHS 225	119, 330, 405
Držiak skrutkovacích hrotov	249
DSC-AG 125	350, 357
DSC-AG 125 FH	350, 358
DSC-AG 230	350, 359
DSG-AG 125	349, 356, 367
DTS 400 R	71, 89, 116
DUPLEX	71, 90, 117
DURADRIVE	
DWC 18-2500	231, 239, 249, 269
DWC 18-4500	231, 239, 249, 269
Dvojité prípojka IAS	122-123
Dvojité vákuové rukoväť	
GECKO	385
Dvojité čapy	283
Dvojoblúčková fréza	203
DWC 18-2500	231, 239, 249, 269
DWC 18-4500	231, 239, 249, 269
Dýza na prach z vŕtania	246
Dýza s vákuovým upínaním	
CT WINGS	330, 386
E	
EAA	388, 401
EC-TEC	240
EHL 65	218, 220, 226
Elektrická kefa	
RUSTOFIX BMS 180	73, 107, 125
Elektrický rozvádzač	
SYS-PowerHub	393
ErgoFix	336
ETS 125 R	69, 80, 113
ETS 150	69, 82, 114
ETS EC 125	69, 80, 113
ETS EC 150	69, 83, 114
Excentrická brúska s prevodkou ROTEX	
RO 90	68, 77, 110
RO 125	68, 78, 111
RO 150	68, 79, 112

Excentrické brúsky	
ETS 125 R	69, 80, 113
ETS 150	69, 82, 114
ETS EC 125	69, 80, 113
ETS EC 150	69, 83, 114
Excentrický nastavtec FastFix	245
F	
FastFix	240, 245
Fazetovacia fréza	195
Fazetovacia, líčovacia fréza	198
Fazetovacia/hranová fréza	
s obojstranným nožom	194
Filter	
Filtročný prvok	325
Hlavný filter	325
Hlavný filter Longlife	325
Mokry filter	325
Filter pre odsávacie zariadenia SR	328-329
Filtročné vrečko	
Bezpečnostné filtročné vrečko	326
Filtročné vrečko Longlife	327
Odpadové vrečko	326
SELFCLEAN	326
Finálny čistiaci prostriedok	145
Forstnerov vrták	254
Frézka DOMINO	278, 280
Fréza na dosky	
PF 1200	155, 170, 183
Fréza na držadlá zábradlia	207
Fréza na hliník	207
Fréza na lepené spoje	200
Fréza na odvodňovacie drážky	196
Fréza na písmo	200
Fréza na rybinové spoje	180, 199
Fréza na sadrokartón	201
Fréza na šikmé spoje	200
Fréza na úchopové lišty	199
Fréza na úchopové priehlbiny	199
Frézovací stôl	182
Frézovacia pomôcka	176, 178, 181
Frézovacia reťaz	184
Frézovacia šablóna	179
Frézovacia šablóna klinová	180
Frézovacia šablóna rybinová	180
Frézovacie koliesko	
pre RG 80, RG 150	364-365
Frézovacie nástroje pre OFK 500	
Fazetovacia fréza	210
Líčovacia fréza	210
Zaobľovacia fréza	210
Frézovacie nástroje pre OFK 700 a MFK 700	
Fazetovacia fréza	208
Fazetovacia fréza s obojstranným nožom	208
Líčovacia fréza	208
Líčovacia fréza s obojstranným nožom	208
Zaobľovacia fréza	209
Zaobľovacia fréza s obojstranným nožom	209
Zarovnávací fréza	209

Frézovacie nástroje pre sklenárske frézy	
Fréza na tmel	211
Frézovacie reťaze v súprave	184
Frézovacie sane	179
Frézovacie vreteno pre kotúčové	
drážkovacie frézy	202, 398
Frézovanie	
Prehľad frézovacích nástrojov	185-187
Prehľad výrobkov a spôsobov použitia	154-155
Príslušenstvo a spotrebný materiál	174-215
V systéme	159
FS/2	384, 402
FSK	
FSK 250	27, 45
FSK 420	27, 45
FSK 670	27, 45
FS-RAPID	402
G	
GC 2000	46
GC 3000	46
GECKO	385
Glejovacia doska	181
H	
Hadica na stlačený vzduch	122-123
Hadice IAS	122-124
Hadicové objímky	
Antistatická rozbočka	321
Antistatický pripojovací nátrubok	320
Koncovka proti krúteniu hadice	
antistatická	320
Odsávací adaptér	321
Pripojovací nátrubok pre PLANEX	321
Redukčná spojka	321
Spojovacia objímka antistatická	321
Uhlová koncovka proti krúteniu hadice,	
antistatická	320
Uzáver sacieho otvoru	321
Hák na náradie	404
Hák na stenu s otvormi	404
Hák pre WCR	404
HK 55	11, 24, 45
HK 85	11, 26, 45
HK 132	11, 28, 46
HKC 55	11, 25, 45, 264
HL 850	218, 221, 226
Hĺbkový doraz	
FastFix pre akumulátorové vŕtacie	
skrutkovače	245
pre QUADRIVE	247
pre VECTURO	64
Hĺbkový poldrážkový doraz	226
Príslušenstvo a spotrebný materiál	226-227
HL 850	218, 221, 226
Hoblík na trámy	
PL 205	218, 223, 227
PL 245	218, 223, 227
Hobľovacia hlava	226
Hobľovacie zariadenie	
NS-HK	28, 46

Hobľovanie	
Prehľad výrobkov a spôsobov použitia	218
Horné frézy	
OF 1010	154, 156, 174-175, 183
OF 1400	154, 157, 176
OF 2200	157-158, 177-178
Hranovanie	
Prehľad výrobkov a spôsobov použitia	286
Príslušenstvo a spotrebný materiál	294-295
Hranové frézy	
MFK 700	155, 169, 182
OFK 500	155, 167, 182
OFK 700	155, 168, 182
HSS pílový list s prelisom VECTURO	65
HSS špirálový vrták	252
HSS vrták do ocele	252
Hubice	
Hubica na čalúnenie	323
Kobercové hubice	323
Odsávací štetec	323
Plochá hubica	323
Podlahové hubice	322
Štrbinová hubica	323
Turbínová kombinovaná vysávací kefa	323
Univerzálna hubica s kefou	323
I	
IAS 3	
v systéme	96
IS 330	13, 36, 52
Jednoručný hoblík	
EHL 65	218, 220, 226
Jemné nastavenie vodiaceho dorazu	
pre horné frézy	175
K	
KA 65	286, 288, 294-295
Kábel plug it	119, 413
KAPEX	
KS 60	12, 29, 47
KS 88	12, 30, 48
KS 120	12, 31, 48
Kapovací doraz	
pre kapovacie píly	47-48
pre stolové kapovacie píly	50-51
Kapovacia lišta	
FSK	27, 45
Kapovacie píly KAPEX	
KS 60	12, 29, 47
KS 88	12, 30, 48
KS 120	12, 31, 48
Kapovacie zariadenie KP 65/2	289
Kazeta s frézami	190
Kazeta so skrutkovacími hrotmi	251
Keфа Rustilon	125
Kefová vložka	
pre LHS 225	119
pre RAS 180	118
Kefový segment pre LHS 225	119
Klzná doska	295
Klzná doska z tvrdenej tkaniny	175

Klzná päťka	
pre horné frézy	176-177
pre priamočiare píly	42
Klzné obloženie	402
Kolíkovacia fréza DOMINO	
DF 500	272, 274, 278-279
DF 700	272, 275, 280-283
Kolíky DOMINO	278-281
Kombinovaná uhlová jednotka	402
Kontajner na príslušenstvo	
pre FS/2	402
pre PLANEX	119
pre pneumatickú excentrickú brúsku	122
pre priamočiare píly	42
pre ROTEX, excentrickú brúsku	110-114
pre VAC SYS	400
pre vibračnú brúsku, delta-brúsku,	
lineárnu brúsku	115-117
Kontraprofilová fréza	204
Kontrolný čierny prach	122
Konzervácia v spreji	145
Kopírovací valček pre frézu na dosky	183
Kopírovacia dotyková súprava	
pre horné frézy	181
Kopírovacie krúžky	
pre horné frézy	174, 176-177
Kotúč do okružnej píly na drevo VECTURO	65
Kotúčová drážkovacia fréza	202
Kotúčový miešač	343
Kotviaci čap	283
Kruhový doraz DOMINO	279, 281
Kryt	
pre píly na rezy so zanorením	44
Kryt a dno pre SYSTAINER	412
KS 60	12, 29, 47
KS 88	12, 30, 48
KS 120	12, 31, 48

L	
Lamelová brúsna doska	
pre vibračné brúsky, lineárne brúsky	115, 117
Lamelový tanier FastFix	
pre ROTEX	111
Lepidlo EVA	295
Leštenie	
Prehľad politúr a leštiacich špongií	143
Prehľad systému	142
Leštiace rúno	151
Leštiaci prostriedok	145
Leštiaci tanier	
pre RO 150	112
pre rotačné leštičky	144
Leštiaci tanier FastFix	
pre ROTEX	110-112
LEX 2 185	75, 100, 121-122
LEX 3 125	74, 98, 121-122
LEX 3 150	74-75, 99, 121-122
LEX 3/77	74, 97, 121-122
LHS 225	72, 92, 119
Lícovacia fréza	197
Lícovacia fréza s obojstranným nožom	197

Lineárne brúsky	
DUPLEX LS 130	71, 90, 117
Lišta	
pre tesárske reťazové píly	52
LR 32	165, 181
LRS 93	75, 101, 123
LRS 400	75, 102, 123
LS 130	71, 90, 117

M

Magnetický držiak skrutkovacích hrotov	251
MAXI-SYSTAINER	406
Medzipodložka	
pre excentrické brúsky	113-114
pre LHS	119
pre lineárne brúsky	117
pre pneumatické excentrické brúsky	121
pre ROTEX	110-112
MFH 1000	390, 404
MFK 700	155, 169, 182
MFS	162
MFT 3	382, 399
MFT/3 CONTURO	286, 291
MIDI-SYSTAINER	406
Miešací stojan	345
Miešacia metla	344
Miešacie tyče	
Kotúčový miešač	343
Miešacia metla	344
Miešacie tyče - prehľad	342
Oblúkový miešač	343
pre MX 1600/2 DUO	345
Špirálový miešač	343-344
Miešadlá	
MX 1000	334, 337
MX 1000/2	334, 337
MX 1200	334, 337
MX 1200/2	335, 338
MX 1600/2	335, 338
MX 1600/2 DUO	335, 339
Miešanie	
Prehľad výrobkov a spôsobov použitia	334-335
Príslušenstvo a spotrebný materiál	342-345
MINI-SYSTAINER	406
Mobilné vysávače	
CT 17	298, 302
CTH 26	299, 313
CTH 48	299, 313
CTL / CTM 26 AC	299, 308
CTL / CTM 26 AC HD	299, 310
CTL / CTM 36 AC	299, 308
CTL / CTM 36 AC HD	299, 310
CTL / CTM 36 AC PLANEX	299, 309
CTL / CTM 48	299, 307
CTL / CTM 48 AC	299, 308
CTL / CTM 48 EC	299, 311
CTL / CTM 48 EC/B22	299, 312
CTL 26 / CTM 26	298, 306
CTL 36 / CTM 36	298, 306
CTL MIDI	298, 305
CTL MINI	298, 304
CTL SYS	298, 303

Modul pásovej brúsky			
CMS-BS	73, 95, 120		
Modul priamočiarej píly			
CMS-PS	19		
CMS-PS 300	19		
Modul stolovej píly			
CMS-TS	23		
Modulová fréзка			
MFK 700	155, 169, 182		
Moduly pre zásuvný systém CTL/CTM/CTH	324		
Montáž na stenu EAA	401		
Montáž na strop – prípojka energie a odsávania (EAA)	401		
Multifunkčná šablóna			
MFS 400	162, 179		
MFS 700	162, 179		
Multifunkčný stôl			
MFT 3	382, 399		
pre KAPEX	47-48		
Multifunkčný stolček			
MFH 1000	390, 404		
Multiprofilová fréza	203		
MX 1000	334, 337		
MX 1000/2	334, 337		
MX 1200	334, 337		
MX 1200/2	335, 338		
MX 1600/2	335, 338		
MX 1600/2 DUO	335, 339		
MXC	244		
N			
Nabíjačka			
MXC	244		
Nádoba na nečistoty	330		
Nadstavec na skrutkovanie skôb a hákov	254		
Nadstavec pre zásobník na skrutky	249		
Náhradná plsť			
pre priamočiare píly	42		
Náhradný vrták	254		
Nanášanie oleja	103		
Napájacia jednotka VE-TC 3000	331, 405		
Nastaviteľná zarážka			
pre horné fréžky	181		
pre kapovacie píly	48		
pre stolové kapovacie píly	50-51, 398		
Nástrojová hlava			
pre RG 80, RG 150	364-365		
Násuvný kľúč	247		
Neprenosné zariadenie			
pre pásové brúsky	120		
Nosič	119		
Nosník modulu			
CMS-OF	160		
CMS-PS	19		
CMS-TS	23		
O			
Oblúkový miešač	343		
Ochrana pred odlietavajúcimi trieskami	181		
Ochrana proti poškrabaniu pre KA 65	294		
Ochranný prstenec	247		
Odrážna lišta pre FS/2	403		
Odsávací adaptér			
pre BS	120		
Odsávací kryt	175-176, 178, 367-368, 398		
Odsávacía súprava	50-51, 398		
Odsávacie rameno			
ASA	387, 401		
CT	324		
Odstraňovač kobercov			
TPE	351, 360, 369		
OF 1010	154, 156, 174-175, 183		
OF 1400	154, 157, 176		
OF 2200	157-158, 177-178		
OF-FH 2200	166, 181		
OFK 500	155, 167, 182		
OFK 700	155, 168, 182		
Olej na reťaze			
pre tesárske reťazové píly	52		
Oleповаč hrán CONTURO			
KA 65	286, 288, 294-295		
Oporný valec	50-51, 398		
Opracovávanie povrchov			
Prehľad výrobkov a spôsobov použitia	68-76		
Príslušenstvo a spotrebný materiál	110-151		
V systéme	84		
Organizácia pracoviska			
Príslušenstvo a spotrebný materiál	398-413		
OS	106, 151		
OS 400	14, 37, 64		
Oscilácia	38		
Oscilačné náradie			
VECTURO OS 400	14, 37, 64		
Ostré svetlo			
pre KS 60	47		
Osvetlenie			
Prehľad výrobkov a spôsobov použitia	372		
Otočná platnička			
pre ručné okružné píly	45, 398		
Otočný nôž			
pre hoblíky na trámy	227		
pre tesárske ručné okružné píly	46		
P			
Páková svorka	183, 399, 402		
Paralelný doraz			
KS-PS/PSB 300	42		
pre hoblíky	226		
pre píly na rezy so zanorením	44		
pre ručné okružné píly	45		
pre tesárske reťazové píly	52		
pre tesárske ručné okružné píly	46		
pre vodiace kotajnice	403		
Pásová brúška			
BS 75	73, 93, 120		
BS 105	73, 94, 120		
Pätný ventil VAC SYS	400		
PDC 18/4	231, 237, 247, 268		
Penové vložky pre SYSTAINER	412		
Perforovač tapiet			
TP 220	351, 361, 369		
PF 1200	155, 170, 183		
Píla na lišty SYMMETRIC			
SYM 70	12, 32, 49		
Pílenie a oscilácia			
Prehľad výrobkov a spôsobov použitia	9-14		
Príslušenstvo a spotrebný materiál	42-65		
Pílové listy a kotúče			
pre okružné píly	60-63		
pre oscilačné náradie	65		
pre priamočiare píly	56-59		
Prehľad	54-55		
Pílové reťaze			
pre tesárske reťazové píly	52		
Pílový kotúč Panther	58-59		
Pílový list na drevo VECTURO	65		
Pílový list na izolačné materiály	58-59		
Pílový list na jemné rezy	56-57		
Pílový list na kovy	58-59		
Pílový list na krivky	58-59		
Pílový list na plasty	58-59		
Pílový list s jemnými zubami	58-59		
Pílový list s plochými zubami	62-63		
Píly na rezy so zanorením			
TS 55 R	10, 20, 44		
TS 75	10, 22, 44		
TSC 55	10, 21, 44		
PL 205	218, 223, 227		
PL 245	218, 223, 227		
PLANEX			
LHS 225	72, 92, 119		
Pneumatická vibračná brúška			
LRS 93	75, 101, 123		
LRS 400	75, 102, 123		
Pneumatické excentrické brúsky			
LEX 2 185	75, 100, 121-122		
LEX 3 125	74, 98, 121-122		
LEX 3 150	74-75, 99, 121-122		
LEX 3/77	74, 97, 121-122		
Pneumatický modul	331		
Pocket StickFix			
pre doštičku na ručné brúsenie	140		
Podlahové vedenie	365		
Podpera			
pre horné fréžky	177		
pre stolové kapovacie píly	50, 398		
Poldrážkovacia fréza	198		
Poldrážkovacia hlava	398		
PolíStick			
pre priemer 80 mm	147		
pre priemer 125 mm	148		
pre priemer 150 mm	149		
pre priemer 180 mm	150		
POLLUX 180	76, 105		
Poloblá fréza	193		
Polodrážkovacia fréza s obojstranným nožom	198		
Pomôcka na nasadenie			
pre VECTURO	64		
Popruh na nosenie	330, 413		
Posúvací stôl	398		
pre stolové kapovacie píly	50-51		
Posuvný uzáver	330		
PowerSelect	260-261		

A - Z

Zoznam hesiel

Pozdĺžny doraz	
pre pásové brúsky	120
pre stolové kapovacie píly	50-51, 398
pre systém na vytváranie radov otvorov	181, 403
PRECISIO	
CS 50	13, 33, 50
CS 70	13, 34, 51
Predĺženie pre FS/2	403
Predĺženie pre MFT	399
Predĺženie pre PLANEX	119
Predĺženie stola	
pre stolové kapovacie píly	50-51, 398
Predĺžovací profil	
pre viacúčelovú frézovaciú šablónu	179
Predrezávač	
pre tesárske ručné okružné píly	46
Prepravné kolieska	
pre CS 70	51
Prepravný vozík	
pre kapovacie píly	47-48
Presná uhlová jednotka	
pre pílu na lišty	49
Prevrtávací vrták	203
Priamočiare píly	
CARVEX	8-9, 16-18, 42
TRION	8, 15, 42
Prídavná rukoväť	
pre BHC 18, QUADRIVE, QUADRILL	246-248
pre DSC-AG 125, DSC-AG 125 FH, DSC-AG 230	368
pre LHS 225	119
pre RO 150, RAS 180	112, 118
pre rotačnú leštičku	144
pre SYSTAINER	413
Prídavný doraz	49
Prídavný valček	294
Priečna kotva	283
Priečna vzpera MFT	399
Priečny doraz DOMINO	279, 281
Prípój energie/odsávania	
EAA	388, 401
Prípojka IAS	122-123
Pripojovací nátrubok	
IAS 3	122-123
Príprava podkladu	
Prehľad výrobkov a spôsobov použitia	348-351
Príslušenstvo a spotrebný materiál	364-369
Prírodný olej	151
Príruba	367-368
Profilová doska s drážkou v tvare V	117
Profilová doska zaoblená	117
Profilová drážkovacia fréza	205
Profilová fréza	204
Profilová perová fréza	205
Protector	
pre ROTEX, excentrické brúsky, vibračné brúsky, delta-brúsky	110-113, 116
Protišmyková podložka pre FS/2	402
PS 300	8, 15, 42
PS 420	8, 16, 42

PSB 300	8, 15, 42
PSB 420	8, 16, 42
PSBC 420	9, 18, 42, 262
PSC 420	9, 17, 42, 262

Q

QUADRILL	
DR 20	231, 238, 247
QUADRIVE	
DRC 18/4	231, 236, 247, 268
PDC 18/4	231, 237, 247, 268

R

RAP 150	76, 104, 144
RAS 180	72, 91, 118
RENOFIX	
RG 80	348, 353, 364
RG 130	349, 355, 366
RG 150	348, 354, 365
Renovačné frézy RENOFIX	
RG 80	348, 353, 364
RG 150	348, 354, 365
Reťazová dlabačka	
CM 150	155, 171, 184
RG 80	348, 353, 364
RG 130	349, 355, 366
RG 150	348, 354, 364
RO 90	68, 77, 110
RO 125	68, 78, 111
RO 150	68, 79, 112
Rohové a plošné spojky	282-283
Rotačná brúska	
RAS 180	72, 91, 118
Rotačná leštička	
POLLUX 180	76, 105, 144
SHINEX RAP 150	76, 104, 144
ROTEX	
RO 90	68, 77, 110
RO 125	68, 78, 111
RO 150	68, 79, 112
Rovná brúsna doska	117
Rozperná kotva	283
Rozšírenie stola	
pre horné frézy	175
pre stolové kapovacie píly	50, 398
RS 100	70, 85, 115
RS 200	70, 86, 115
RS 300	70, 87, 115
RTS 400 R	70, 88, 116
Ručné okružné píly	
HK 55	11, 24, 45
HK 85	11, 26, 45
HKC 55	11, 25, 45
Rustikálne hobľovacie hlavy	222
RUSTOFIX	
BMS 180	73, 107, 125
Rýchlonabíjačka	
SCA 8	43-45, 245-247, 249
TCL 6	43-45, 245-247, 249
Rýchloupínač FS-RAPID	402
Rýchloupínacie skľučovadlo vrtákov	244-245, 247

S

šablóna na pracovnú dosku	
APS	163, 179
Sacia hadica	319
SCA 8	43-45, 245-247, 249
Sedlové zariadenie	
RS-HK	28, 46
SHINEX	
RAP 150	76, 104, 144
Skĺpacie nohy	
pre stolové kapovacie píly	50
Skľučovadlo na nástroje	
CENTROTEC	244-248
Skľučovadlo s ozubeným vencom	248
Škrabka	117
Škrabka	295
Skrutkovač	251
Skrutkovacia svorka	
pre kapovacie píly	47
pre MFT, FS/2	183, 399, 402
Skrutkovacie hroty	
AF-55	249
Box s hrotmi	251
s dĺžkou 25 mm	250
s dĺžkou 100 mm	250
Skrutki na sadrokartón	255
SORTAINER	394, 407
Spájací prvok	183, 399, 403
Spájací systém	
VS 600	164, 180
Spájanie - spájací systém DOMINO	
Prehľad výrobkov a spôsobov použitia	272
Príslušenstvo a spotrebný materiál	278-283
Špeciálna fréza na minerálne materiály	
Drážkovacia fréza s obojstranným nožom	212
Fazetovacia fréza	213
Lícovacia fréza	215
Lícovacia fréza s obojstranným nožom	212
Špirálová drážkovacia fréza	212
Zaobľovacia fréza	214
Zaobľovacia vydutá fréza	213
Zarovnávací fréza	214
Špeciálny nôž VECTURO	65
Špeciálny pilový list	
pre okružné píly	62-63
pre priamočiare píly	58-59
Špeciálny pilový list na drevo	56-57
Špeciálny vysávač CLEANTEC	
CTH 26	299, 313
CTH 48	299, 313
CTL/CTM 48 EC	299, 311
CTL/CTM 48 EC/B22	299, 312
Špirálová drážkovacia fréza	180, 190-191
Špirálový miešač	343-344
Špirálový nôž	219, 226
Špirálový vrták	252
Špirálový vrták do dreva	253
Splošťovacia fréza	205-206
Špongia na olej	151
SSU 200	13, 35, 52
Štandardný pilový kotúč	58-59

Stavebné rádio					
SYSROCK BR 10	392				
Stavebné svetidlo					
SYSLITE DUO	372, 375				
Štetinový veniec	365-367				
Stierka VECTURO	65				
Stôl s adaptérom					
pre priamočiare píly	42				
Stolová doska pre diamantový					
rezací systém	368				
Stolová vložka					
pre pílu na lišty	49				
Stolové frézy					
TF 1400	154, 161				
TF 2200	154, 161				
Stolové píly PRECISIO					
CS 50	13, 33, 50				
CS 70	13, 34, 51				
Strediaci trň					
pre horné frézy	174				
Strediaci vrták	254				
Stupňovitá fréza	193				
Štvrtkruhová fréza	193				
Súprava na prestavbu na plug it	413				
Súprava na prestavbu pre TC 3000	405				
Súprava na vrtanie radu otvorov	411				
Súprava na vytvorenie profilových dosiek					
DUPLEX	117				
Súprava príslušenstva OF 2200	177				
Súprava s račňou	251				
SURFIX					
OS	106, 151				
Svorka					
pre kapovacie píly	48				
SYM 70	12, 32, 49				
SYMMETRIC					
SYM 70	12, 32, 49				
SYS-Cart	395, 409				
SYSLITE DUO	372, 375				
SYSLITE KAL II	372, 374				
SYSLITE UNI	372-373				
SYS-port	395, 408				
SYS-PowerHub	393				
SYSROCK					
BR 10	392				
SYS-Roll	395, 408				
SYS-StorageBox	408				
SYSTAINER					
SYSTAINER s univerzálnou vložkou	409				
SYSTAINER T-LOC	394, 406				
SYSTAINER T-LOC s priehradkou					
vo veku	407				
SYSTAINER T-LOC s vložkou na brúsivo	409				
SYSTAINER T-LOC s vložkou					
pre ručné náradie	411				
SYSTAINER T-LOC SYS-Combi	407				
SYSTAINER T-LOC SYS-MFT	411				
Systém na vytváranie radov otvorov					
LR 32	165, 181				
Systém opracovávaní hrán					
OF-FH 2200	166, 181				
SYS-ToolBox	394, 408				
T					
T 18+3	230, 234, 244, 266				
Taška					
pre kapovacie lišty	45				
pre vodiacu koľajnicu	403				
TC 3000/2	391, 405				
TCL 6	43-45, 245-247, 249				
T-drážkovacia fréza	203				
Tesárska reťazová píla					
IS 330	13, 36, 52				
UNIVERS SSU 200	13, 35, 52				
Tesárska ručná okružná píla					
HK 132	11, 28, 46				
Tesárska vŕtacia konzola	255				
Tesárske reťazové píly					
Spôsoby použitia	53				
Tesné pero	404				
TF 1400	154, 161				
TF 2200	154, 161				
Toolcenter					
TC 3000/2	391, 404				
TP 220	351, 361, 369				
TPE	351, 360, 369				
Triedy prachu	300				
Triesková zábrana					
pre FS/2	402				
pre píly na rezy so zanorením	44				
pre priamočiare píly	42				
pre stolové kapovacie píly	50-51				
TRION	8, 15				
Trojhranná brúsna doska	123				
Trubice					
Predlžovacie rúry	322				
Ručné rúry	322				
TS 55 R	10, 20, 44				
TS 75	10, 22, 44				
TSC 55	10, 21, 44, 263				
Turbofilter					
pre excentrickú brúsku,					
vibračnú brúsku	114-115				
TXS	230, 232, 244				
Tyče					
pre OF 2200	177				
Tyčové kružidlo					
pre horné frézy	175				
U					
UCR 1000	390, 404				
Uhlová jednotka					
pre kapovacie píly	47-48				
Uhlová podpera					
pre kapovacie píly	48				
Uhlové rameno					
pre horné frézy	181				
Uhlový doraz					
pre FS/2	402				
pre hoblíky	226				
pre stolové kapovacie píly	50-51, 398				
pre tesárske ručné okružné píly	46				
Uhlový nadstavec	244-245, 247				
Uhlový nadstavec AU DR 20	248				
Uhlový stôl					
pre priamočiare píly	42				
UNIVERS					
SSU 200	13, 35, 52				
Universalcenter					
UCR 1000	390, 404				
Univerzálny pílový list/kotúč					
pre okružné píly	58-59				
pre priamočiare píly	56-57				
Upínacia klieština					
pre horné frézy	174, 176, 178, 182				
Upínacia matica	366-368				
Upínacia súprava					
pre kapovacie píly	47-48				
Upínacie prvky	399				
Utierka na čistenie	145, 151				
Utierka z mikrovlákná	145				
V					
VAC SYS	383, 400				
Vákuová hadica	400				
Vákuové čerpadlo	400				
Vákuový tanier	400				
Vákuový upínací systém					
VAC SYS	383, 400				
VECTURO					
OS 400	14, 37, 64				
VIBRAČNÁ BRÚSKA					
RS 100	70, 85, 115				
RS 200	70, 86, 115				
RS 300	70, 87, 115				
RTS 400 R	70, 88, 116				
Vibračná brúska s prevodovkou					
RS 100	70, 85				
Vkladacie boxy a vložky pre SYSTAINER	410				
Vložky a vkladacie prvky pre SYSTAINER	412				
Vodiaca doska	181				
Vodiaca lišta					
FS/2	384, 402				
pre tesárske ručné okružné píly	46				
s radom otvorov	181				
Vodiaci doraz					
FS-PS/PSB 300	42, 403				
pre horné frézy	175-177				
Vodiaci podstavec	184				
Vodiaci stôl	366				
Vrečko na prach					
pre BS	120				
pre píly na rezy so zanorením	44				
pre ručné okružné píly	45				
Vrečko na prach Longlife					
pre ETS 125 R, RTS 400 R, DTS 400 R	113, 116				
Vrečko na triesky	226				
Vŕtací stroj na schody	255				
Vŕtacia fréza	198				
Vŕtacie kladivo	253				
Vŕtačka					
DR 20	231, 238				
Vrták do kameňa	253				
Vrták do ocele	252				
Vrták na kovania	202				
Vrták na otvory pre kolíky	180, 203				

A – Z

Zoznam hesiel

Vrták s hĺbkovým dorazom	254
Vŕtanie a skrutkovanie	
Prehľad výrobkov a spôsobov	
použitia	230-231
Príslušenstvo a spotrebný materiál ..	244-255
VS 600	164, 180
Vyhladzovač laku	146
Vykružovacia fréзка	196
Vyrezávač kruhov	
KS-PS/PSB 300	42
Vysávanie	
Prehľad výrobkov a spôsobov	
použitia	294-295
Príslušenstvo a spotrebný materiál ..	316-331
V systéme	301
Výsuv SYS	408
Vyvažovač	365

W

WCR 1000	389, 404
Workcenter	
WCR 1000	389, 404

Z

Zachytávač triesok	
pre horné fréžky	175-176, 178
Zadná stena pre TC	405
Záhlbník priečnych otvorov	254
Zaobľovacia fréža	194
Zaobľovacia/fazetová fréža	194
Zásobník hrán	294
Zásobník pílových listov	
pre stolové kapovacie píly	50, 398
Zásuvný oblúk	330
Zvýšenie	
pre kapovacie píly	47

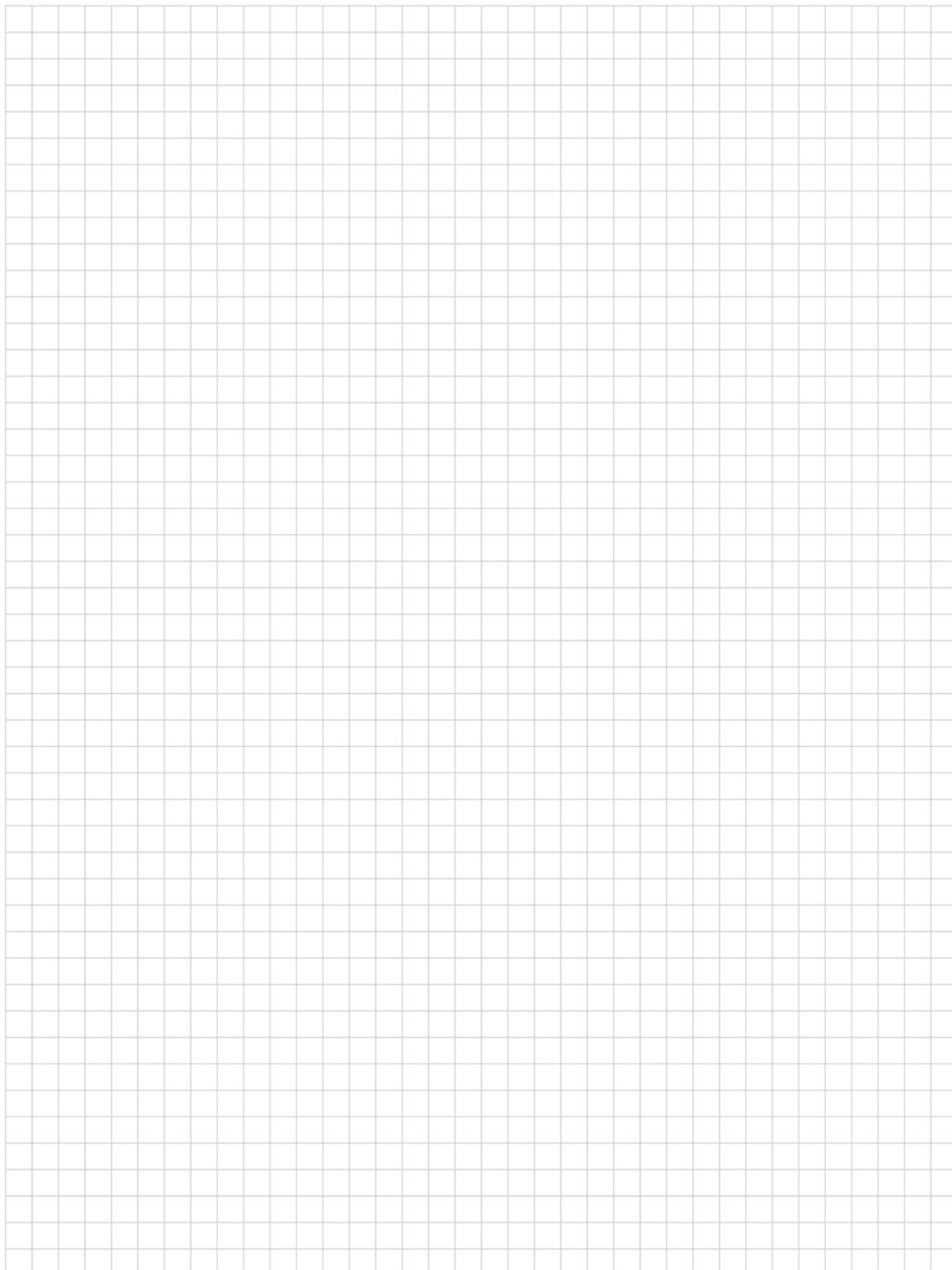

Poznámky

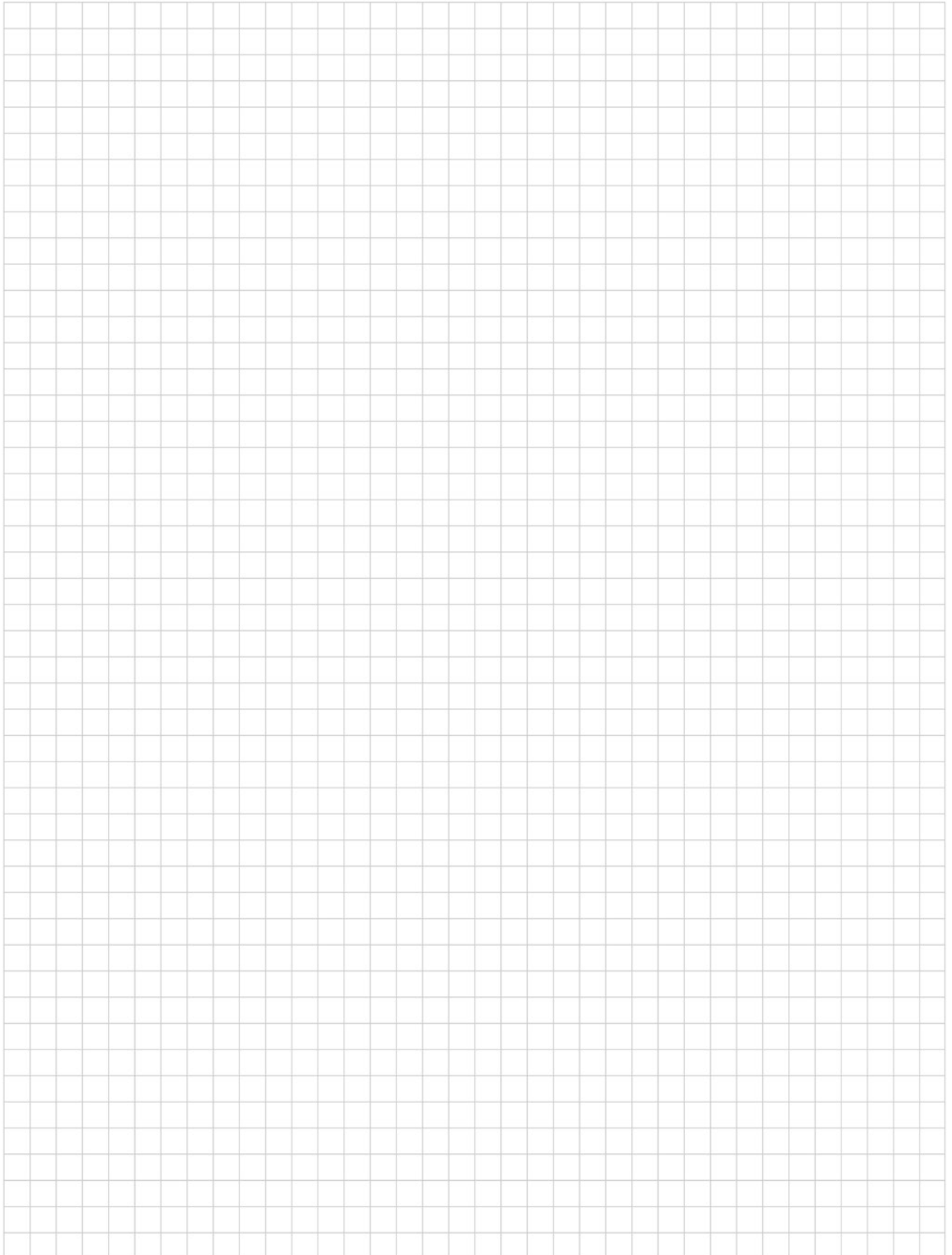

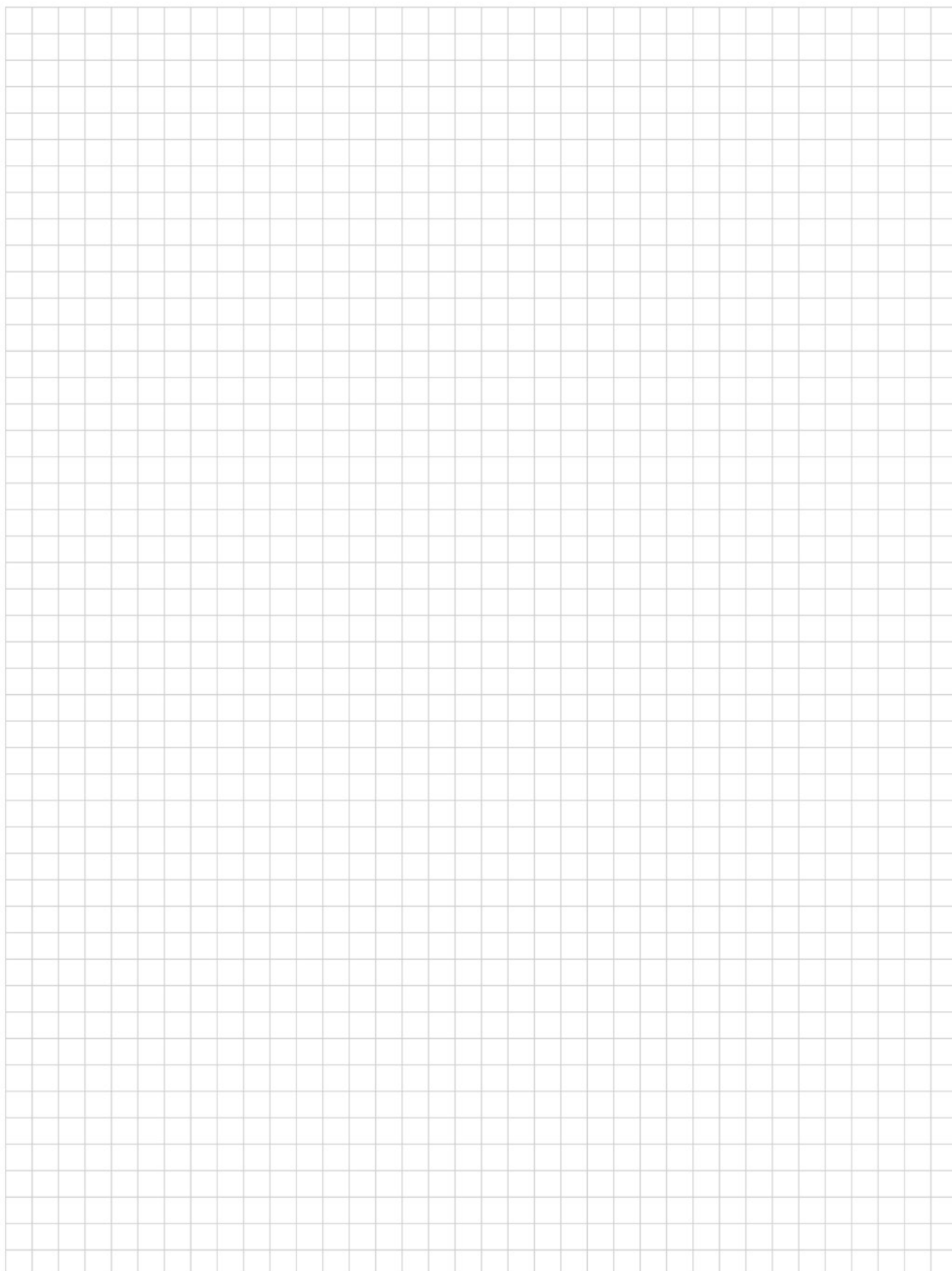

Všeobecné upozornenia o katalógu:

1. Pamätajte, prosím, na to, že pri používaní výrobkov Festool, ako je napríklad pneumatické alebo elektrické náradie, aj pri používaní ich príslušenstva a spotrebného materiálu, ako aj pri opracovávaní zdraviu škodlivých látok alebo materiálov, je potrebné používať vhodné ochranné zariadenia, prípadne nosiť osobné ochranné pomôcky. Informácie o tom nájdete v príslušných kartách bezpečnostných údajov alebo sa v prípade otázok obráťte na našu zákaznícku službu.
2. Pokiaľ sú v katalógu uvedené údaje týkajúce sa spracovania, ako sú napríklad údaje o množstve, úspore času, plošných výkonoch a podobne, tieto údaje sú priemernými hodnotami, ktoré sa môžu výrazne zvýšiť alebo znížiť v závislosti od spracovávaných materiálov. Výrobca neručí za dosiahnutie uvedených hodnôt. V prípade otázok sú vám k dispozícii odborní predajcovia firmy Festool.
3. Všetky značky, patenty alebo iné práva na ochranu priemyselného vlastníctva uvedené v tomto katalógu zostávajú vo vlastníctve oprávnenej osoby, aj keď sa na to výslovne neodkazuje v spojitosti s niektorým z uvedených práv. Reprodukovanie úžitkových názvov, obchodných názvov, označení tovaru atď. v tomto katalógu nevytvára ani bez zvláštneho špecifického označenia žiadny predpoklad, že by tieto názvy boli v zmysle práva na ochranné značky považované za voľné a preto by ich smel ktokoľvek použiť.
4. Zmeny bez predchádzajúceho oznámenia, obzvlášť technických údajov alebo špecifikácií, sú vyhradené. Jednotlivé charakteristické prvky sa môžu odlišovať v závislosti od daností v jednotlivých krajinách.
5. Všetky vyobrazenia sú nezáväzné a môžu zobrazovať komponenty alebo dielce, ktoré nie sú súčasťou sériovej dodávky náradia. V prípade otázok sa obráťte na svojho odborného predajcu značky Festool.
6. Bezpečnosť: Všetko elektrické a pneumatické náradie uvedené v tomto katalógu sa zhoduje – podľa typu náradia – s platnými a aplikovateľnými normami IEC, príp. normami EN (napr. IEC/EN 61 029, IEC/EN 60 745, IEC/EN 62 841, IEC/EN 60 335, EN ISO 11 148, IEC/CISPR/EN 55 014, IEC/EN 61 000).
7. CE zhoda: Všetko elektrické a pneumatické náradie uvedené v tomto katalógu dodržiava ustanovenia príslušných smerníc EÚ (napr. smernica o strojových zariadeniach 2006/42/ES, smernica o elektrických zariadeniach určených na používanie v rámci určitých limitov napätia 2014/35/ES, smernica o elektromagnetickej kompatibilite 2014/30/ES, smernica o obmedzení používania určitých nebezpečných látok v elektrických a elektronických zariadeniach 2011/65/EÚ).
8. Certifikácia ISO. Všetko elektrické a pneumatické náradie uvedené v tomto katalógu je zhotovované v našich výrobných závodoch, ktoré sú certifikované podľa normy DIN EN ISO 9001.
9. Izolácia: Elektrické náradie uvedené v tomto katalógu má izoláciu podľa predpisov.
10. Hmotnosti strojov, udávané v katalógu, sa bežne vzťahujú na hmotnosť stroja pripraveného na používanie, vrátane sériového vkladacieho nástroja, ale bez kábla a príslušenstva, prípadne spotrebného materiálu. Pamätajte, že vykazované hmotnosti sa môžu odlišovať od údajov v katalógu kvôli použitému vkladaciemu nástroju, akumulátoru, príslušenstvu alebo ostatným dodatočne použitým dielcom.



Egypt

Equipment plus sarl
Mkales street 41
Beirut
Tel. 00961 16 92 136
Fax 00961 99 25 993
info@equipment-plus.com
www.equipment-plus.com



Alžírsko

PRO' DISTRIBUTEUR sarl
NIF 099909080287849
LOTISSEMENT AIDJA BOUFARIK ALGERIE
Tel. 00213 25 28 39 12/13
Fax 00213 25 28 39 14
info@pro-dist.com
www.pro-dist.com



Azerbajdžan

Alman Texnikalari Evi MMC
A. Molla Cuma kuc. 32
1072 Baku, Azerbaijan
Tel. 0099 4 12 565 23 23
Fax 0099 4 12 565 23 30
ate_mmc@yahoo.com
www.atemmc.com



Austrália

Festool Australia
21-27 Evolution Drive
Dandenong South Vic 3175
Postal address: PO Box 4401
Dandenong South VIC 3164
Tel. 1300 063 900
Fax (03) 8845 7079
customer@festool.com.au
www.festool.com.au



Belgicko

Festool Belgium NV/SA
Rue Colonel Bourgstraat 101
1030 Brusssel
Tel. 0032 2 893 36 36
Fax 0032 2 726 98 81
info-be@festool.com
www.festool.be



Bolívia

Grupo Ribepar Industria y Comercio SRL.
Av. Cristo Redentor Esq Noel Kempff Mercado
3000 Santa Cruz de la Sierra
Tel. 00591 33 448860
Fax 00591 33 442929
gruporibepar@ribepar.com.bo



Bosna a Hercegovina

MAJO D.O.O.
Goričica pri Ihanu 2
1230 Domžale (Slovenija)
Tel. 00386 17 24 82 16
Fax 00386 17 24 11 07
majo.doo@siol.net
www.majo.si



Brazília

W&S Saura Ltda.
Av. José Fortunato Santon 580
Distrito Industrial Abdo Najar
13474-750 Americana/ São Paulo
Tel. 0055 19 3469-9889
Fax 0055 19 3469-9888
ws@wsequipamentos.com.br
www.wsequipamentos.com.br



Bulharsko

Tooltechnic Systems E00D
9, Christopher Columbus Blvd.
1592 Sofia
Bulgaria
Tel. 00359 888574208, 00359 888989917
office@festool.bg
www.festool.bg



Čile

SOCIEDAD RHEKO LTDA.
Victoria 984, Villa Llacolen
San Pedro de la Paz
4130000 Concepcion
Tel.: 0056 41 2372 060
Info@reko.cl



Čína

Festool China
1159 Kangqiao East Rd, No.91-Buildg 1
Kangqiao Industrial Zone
201315 Shanghai (Pudong)
Tel. 0086 21 68 18 28 00
Fax 0086 21 68 18 26 90
info@festool.cn
www.festool.cn



Dánsko

Festool Danmark ApS
Postboks 1242
2300 København S
Tel. 0045 44 84 20 24
info-dk@festool.com
www.festool.dk



Nemecko

Festool Deutschland GmbH
Wertstrasse 20
73240 Wendlingen a.N.
Tel. 0049 (0)7024/ 804-24010
Fax 0049 (0)7024/ 804-29699
vertrieb@festool.com
www.festool.de



Estónsko

UAB „TTS Tooltechnic Systems“
Ašigalio g. 6
LT-49142, Kaunas, Lietuva
Tel. 00370 37 308 414
Fax 00370 37 323 848
info@tts-company.lt
www.festool.ee



Fínsko

Tooltechnic OY
Mäkituvantie 7
01510 Vantaa
Tel. 00358 10 22 95 110
Fax 00358 98 25 47 132
info@festool.fi
www.festool.fi



Francúzsko

Festool France
47 Grande Allée du 12 Février 1934, Noisiel
77448 Marne la Vallée Cedex 2
Tel. 00 33 (1) 60 06 64 30
Fax 00 33 (1) 60 06 62 26
info-fr@festool.com
www.festool.fr



Gruzínsko

LTD Electron
Agladze str. 7/a
0154 Tbilisi
Tel. 00995 32 2911121
Mobil: 00995 599 291122
contact@rcheuli.com
khaduri@gmail.com
www.rcheuli.com



Grécko

Hellenic Tool Center
Driadon 4
141 22 Neo Heraklio (Attica)
Tel. 0030 21 02 81 10 72
Fax 0030 21 02 81 17 64
festool@otenet.gr
www.festool.gr



Velká Británie

TTS Tooltechnic Systems GB Ltd.
Saxham Business Park, Saxham
Bury St. Edmunds, Suffolk
IP28 6RX
Tel. 0044 1284 760 791
Fax 0044 1284 702 156
info@festool.co.uk
www.festool.co.uk



India

Caple Industrial Solutions,
WEH, Malad E, Mumbai 97.
Delhi +91 9999394047
Mumbai +91 9930069906
Bengaluru +91 9148788500
Kolkata +91 9599487490
festool.cat@caple.in
www.caple.in



Irán

GEDORE EL ALETLERI SAN. ve TIC. LTD. ŞTİ.
Birik Org. San. Bölgesi Tem Yan Yolu
1. Cad. 4. Sok. No:1
34953 Aydınlı-Tuzla / İstanbul
Tel. +90 216 395 32 00
Fax +90 216 395 32 03
info@gedore.com.tr
www.festool.com.tr



Írsko

TTS Tooltechnic Systems Ireland Ltd
C/O McCann Duffy Cleary, E12 Calmount Park
Ballymount
Dublin 12
Tel. 00353 18 64 22 40
Fax 00353 18 64 22 47
sales@festool.ie
www.festool.ie



Island

ISOL Ltd.
P.O. Box 8436
Armúli 17
128 Reykjavik
Tel. 00354 53 31 234
Fax 00354 56 80 499
isol@isol.is
www.isol.is



Izrael

A. Sherizly & Son Ltd.
Shderot Hamiktsot, 15
Einav Center
Modiin - 7177849
Tel. 00972 89 23 37 77
Fax 00972 89 23 44 77
sherizly@sherizly.com
www.festool.com



Taliansko

Festool Italia S.r.l.
Agente per l'Italia del marchio Festool
Via Enrico Fermi 36-38
20090 Assago MI
Tel. 0039 02 457851
Fax 0039 02 45785320
marketingit@festool.com
www.festool.it



Japonsko

Háfele Japan K.K.
14-17, Kami-Shinano, Totsuka-ku
244-0806 Yokohama
Tel. 0081 45 82 83 111
Fax 0081 45 82 83 110
festool@hafele.co.jp
www.festool.jp



Jordánsko

Equipment plus sarl
Mkales street 41
Beirut
Tel. 00961 16 92 136
Fax 00961 99 25 993
info@equipment-plus.com
www.equipment-plus.com



Kanada

Tooltechnic Systems, LLC
400 N. Enterprise Blvd
Lebanon, IN 46052
Tel. 001 88 83 37 86 00
Fax 001 76 54 83 09 03
sales@festoolcanada.com
www.festoolcanada.com



Kazachstan

Voronin I.V.
Mikrorayon Aksay 3 a, dom 80
050031 Almaty
Tel. 007 727 242 94 55
ritm@ritm.asia
www.ritm.ltd.kz



Katar

Equipment plus sarl
Mkales street 41
Beirut
Tel. 00961 16 92 136
Fax 00961 99 25 993
info@equipment-plus.com
www.equipment-plus.com



Kolumbia

Ferreteria Al-Diaz
Cra. 50 No. 71C-31
Bogotá, D.C.
Tel. 0057 1 660 0083
Fax 0057 231 4350
gerencia@ferrealdiaz.com
www.ferrealdiaz.com



Chorvátsko

ALAGO d.o.o.
Horvati 112
10436 Rakov Potok
Tel. 00385 1 653 93 92
Fax 00385 1 653 93 93
info@alago.hr
www.alago.hr



Lotyšsko

UAB „TTS Tooltechnic Systems“
Ašigalio g. 6
LT-49142, Kaunas, Lietuva
Tel. 00370 37 308 414
Fax 00370 37 323 848
info@tts-company.lt
www.festool.lv



Libanon

Equipment plus sarl
Mkales Street 41
Beirut, Lebanon
Tel. 00961 1 692136
Mobile 00961 71 861234
info@equipment-plus.com
www.equipment-plus.com



Litva

UAB „TTS Tooltechnic Systems“
Ašigalio g. 6
LT-49142, Kaunas, Lietuva
Tel. 00370 37 308 414
Fax 00370 37 323 848
info@tts-company.lt
www.festool.lt



Luxembursko

Tooltechnic Systems (Belgium) N.V./S.A.
Agent Festool
Rue Colonel Bourgstraat 101
1030 Brussel
Tel. 0032 2 702 32 38
Fax 0032 2 726 98 81
info-be@festool.com
www.festool.be



Malta

PIOVE HOLDINGS Ltd.
Profs Carmelo Coliero Street
Handaq Industrial Estate
Handaq
QRM4005 Qormi
Tel. 00356 21 44 67 98
Fax 00356 21 44 44 76
piove@usa.net
www.cctechmaltta.com



Macedónsko

Rosa Doel
st. Jadranska Magistrala 90
1000 Skopje
Tel. 00389 022 602 092
Fax 00389 022 602 093
info@rosa.com.mk
contact@rosa.com.mk
www.rosa.com.mk



Moldavsko

UAB „TTS Tooltechnic Systems“
Ašigalio g. 6
LT-49142, Kaunas, Lietuva
Tel. 00370 37 308 414
Fax 00370 37 323 848
info@tts-company.lt
www.tts-company.lt



Mexiko

Etapel, S.A. de C.V.
California No. 167
Col. Parque San Andrés
D.F. 04040 Mexico
Tel. 0052 55 56 89 50 55
Fax 0052 55 56 89 99 11
mbrands@etapel.com.mx
www.etapel.com



Nový Zéland

Hindin Marquip Ltd.
1012 Great South Road
1061 Penrose - Auckland
Tel. 0064 9 9131661
hamish@hml.co.nz



Holandsko

Festool Nederland B.V.
Coenecoop 2 G
2741 PG Waddinxveen
Tel. 0031 18 26 21 940
Fax 0031 18 26 21 949
info-nl@festool.com
www.festool.nl



Nórsko

MOTEK AS
Alf Bjerkesvei 22 B
BOX 81 Oekern
0508 Oslo
Tel. 0047 23 05 25 00
Fax 0047 22 64 00 63
odd-arve.rygh@motek.no
www.motek.no



Rakúsko

Festool Österreich GmbH
Schloss Glanegg 2
5082 Gröding
Tel. 0043 (0)810/95 53 14
Fax 0043 (0)810/95 53 12
vertrieb-at@festool.com
www.festool.at



Panama

Formica Distribution Center, S.A.
City of Panama, Panama, street
85, Urb. Ind. Los Angeles
0832-2532 WTC PANAMA
Tel. 00507 260 5503
Fax 00507 260 1440
grettel.amores@bacosa.com



Paraguaj

Renpar S.A.
Juan Leopardi N° 1879 c/ Pedro Peña
2160 San Lorenzo
Tel. 00595 21 51 13 29
Fax 00595 21 51 13 29
nlopes@renpar.com.py
www.festool.com



Peru

EURO TOOLS MASCHINEN E.I.R.L.
Costa Rica N° 513
J. Hunter, Arequipa
Tel. 0051 54 65 7454 / 0051 54 65 7455
Mob. 958370884 / 997375706
euroimportacion@hotmail.com
eurotoolsmaschinen@hotmail.com
www.euro-importacion.com



Filipíny

HAFELE PHILIPPINES INCORPORATED
Levi Mariano Avenue
Barangay Ususan, Taguig City
1638 Metro Manila
Tel. 0063 (2) 571 3678
Fax 0063 (2) 571 3693
stefan.wolf@hafele.com.ph



Polsko

Festool Polska Sp. z o.o.
Sokotów, ul. Sokotowska 47a
05-806 Komorów
Tel. 0048 22 122 74 00
Fax 0048 22 122 74 01
info-pl@festool.com
www.festool.pl



Portugalsko

Tooltechnic Systems Unipessoal, Lda
Zona Industrial Pau Queimado
E.N. 5, Armazém 25
2870-500 Montijo
Tel. 0034 93 264 30 30
Fax 0034 93 264 30 31
info-pt@tts-company.com
www.festool.pt



Rumunsko

Tooltechnic System Kft.
Lakatos út 40.
1184 Budapest
Tel. 0036 12 97 13 50
Fax 0036 12 97 13 59
info@festool.hu
www.festool.ro



Rusko

TTS Tooltechnic Systems 000
Russia, Moscow region
Noginsk district, 142400 Noginsk,
Noginsk-Technopark area, 13
Tel. 007 49 57 75 83 54
Fax 007 49 56 41 23 72
info@festool.ru
www.festool.ru



Saudská Arábia

Equipment plus sarl
Mkales street 41
Beirut
Libanon
Tel. 00961 1 692136
bejjanizad@equipment-plus.com
www.equipment-plus.com



Švédsko

Festool Sverige AB
Stenåldersgatan 3
213 76 Malmö
Tel. 0046 40 670 10 00
info-se@festool.com
www.festool.se



Švajčiarsko

Festool Schweiz AG
Moosmattstr. 24
8953 Dietikon
Tel. 0041 44 744 27 27
Fax 0041 44 744 27 28
info-ch@festool.com
www.festool.ch



Srbsko

MAKSAL LINE D.O.O.
Pavla Pavlovića 11
11000 BEOGRAD
Mob. 00381 64 127 7581
Tel. 00381 11 407 8421
Fax 00381 11 2412 266
maksal.bg@gmail.com
www.maksal-line.rs



Srbsko

Festool CZ s.r.o.
Chelčického 1932
CZ - 470 37 Česká Lípa
Tel. 00420 48 16 45 162
Fax 00420 48 16 45 163
festool.info@festool.com
www.festool.cz



Slovensko

MAJO D.O.O.
Goričica pri Ihanu 2
1230 Domžale
Tel. 00386-17 248 216
Fax 00386-17 241 107
majo.doo@siol.net
www.majo.si



Španielsko

Tooltechnic Systems, S.L.U.
Edificio Lisboa
Carretera de L'Hospitalet 147-149
08940 Cornellá de Llobregat
Tel. 0034 93 264 30 30
Fax 0034 93 264 30 31
info-es@festool.com
www.festool.es



Južná Afrika

Vermont Sales [Pty] Ltd
192 Tsesebe Crescent,
Corporate Park South, Old Pretoria Road,
Randjespark, Midrand, South Africa
PO Box 264, Halfway House, 1685
Tel. 0027 (0)11 314 7711
Fax 0027 (0) 866 88 66 33
orders@vermontsales.co.za
www.festool-powertools.co.za



Južná Kórea

URO CORPORATION
51, DongNam-ro 23-gil, Songpa-gu
05726 Seoul
URO Technical Center
24, SanGokDong-ro 14beon-gil, Hanam-si,
13025 Gyeonggi-do
Tel. 0082 24 03 80 11
Fax 0082 24 48 95 11
shin@uro.kr
www.uro.kr



Sri Lanka

Hafele India Pvt. Ltd.
No.52, Nadana Gardens, (Duplication Road)
Colombo 04, Sri Lanka
Tel. 0094 773 895 589
Fax 0094 11 288 9883
sameera.samarakkody@hafeleindia.com



Taiwan

Bestor Trading Corp.
No.12, Chung-Yang Lane
Kuang-Fu Village Shetou
Hsiang Chang-Hua Hsien
Tel. 00886 48 72 66 97
Fax 00886 48 72 52 09
bestor.steven@msa.hinet.net
www.bestor.com.tw



Thajsko

Häfele (Thailand) Ltd.
57 Soi Sukhumvit 64
Bangjak Prakhonong
10260 Bangkok
Tel. 0066 27 41 71 71
Fax 0066 27 41 72 72
festool@hafele.co.th
www.hafele.com/th/en



Česká republika

Festool CZ s.r.o.
Chelčického 1932
CZ - 470 37 Česká Lípa
Tel. 00420 48 16 45 162
Fax 00420 48 16 45 163
festool.info@festool.com
www.festool.cz



Turecko

GEDORE EL ALETLERİ SAN. ve TIC. LTD. ŞTİ.
Birtik Org. San. Bölgesi Tem Yan Yolu
1. Cad. 4. Sok. No:1
34953 Aydinli-Tuzla / Istanbul
Tel. +90 216 395 32 00
Fax +90 216 395 32 03
info@gedore.com.tr
www.festool.com.tr



Ukraina

UAB „TTS Tooltechnic Systems“
Ašigalio g. 6
LT-49142, Kaunas, Lietuva
Tel. 00370 37 308 414
Fax 00370 37 323 848
info@tts-company.lt
www.festool.ua



Maďarsko

Tooltechnic System Kft.
Lakatos út 40.
1184 Budapest
Tel. 0036 12 97 13 50
Fax 0036 12 97 13 59
info@festool.hu
www.festool.hu



Urugvaj

Luganer S.A.
Democracia 2090
Montevideo 11800
Tel. 00598 24 01 76 08
Fax 00598 24 01 76 08
centroventas@luganer.com.uy
www.luganer.com.uy



USA

Tooltechnic Systems, LLC
400 N. Enterprise Blvd
Lebanon, IN 46052
Tel. 001 88 83 37 86 00
Fax 001 76 54 83 09 03
sales@festoolusa.com
www.festoolusa.com



Venezuela

Materiales Manzanillo c. a
Juan Baustista arismendi
001 Portamar. Isla de Margarita
Tel. 0058 295 2744 601
Fax 0058 295 2744 783
Jou37@hotmail.com



Spojené arabské emiráty

POLIMAR
Unit D-8 Sharjah Furniture Complex
Al Wahda Street
P.O. Box 433 Sharjah
Tel. 00971 65 33 41 47
Fax 00971 65 33 00 09
polimar@emirates.net.ae
www.polimar.com



Bielorusko

UAB „TTS Tooltechnic Systems“
Ašigalio g. 6
LT-49142, Kaunas, Lietuva
Tel. 00370 37 308 414
Fax 00370 37 323 848
info@tts-company.lt
www.festool.by



Cyprus

K and S Industrial Supplies Ltd.
31, Vasilissis Frederikis street
P.O. Box 27147
1642 - Nicosia
Tel. 00357 22 67 46 64
Fax 00357 22 67 22 40
seraphim@cytanet.com.cy
www.festool.com

FESTOOL

Náradie pre najnáročnejších

Festool GmbH

Wertstrasse 20
D-73240 Wendlingen

Zastúpenie:

Festool CZ s.r.o.

Chelčického 1932
CZ – 470 37 Česká Lípa
Telefón: +421 903 575 887
 +421 903 575 885
Servis: +420 481 645 465, 467
Telefax: +420 481 645 163
E-mail: festool.info@festool.com
 servis@festool.com

www.festool.sk

Obj. číslo 066 083 SK/sk



Kompletný katalóg Festool 2017

Stav: 01/2017, nahrádza všetky predchádzajúce katalógy.
Zmeny a omyly vyhradené. Všetky vyobrazenia sú nezáväzná.
Nezáväzná odporúčané ceny výrobcu. Ceny platia od 1. 1. 2017.
Ceny predajcu môžu byť odlišné.

Výkonové charakteristiky výrobku



Antistatická funkcia

Mobilné odsávače a stroje s antistatickou funkciou proti statickému nabití pri práci.



LED svetelný lúč

LED osvetlenie pre jednoduché a presné priloženie na nákras.



Dvojitý líniový laser

Dve laserové línie na jednoduché a presné priloženie na narysovanú čiaru zľava alebo sprava.



Vypínanie podľa krútiaceho momentu

Inteligentná technika dodá pre akýkoľvek materiál optimálnu silu pri skrútkovaní.



Priamočiará píla s presným vedením

Opatrebovaníu vzdorujujúce čeľuste z tvrdokovu vedú pílový list cez miesto rezu rovno. Pre presné výsledky práce.



AUTOCLEAN

Automatické čistenie hlavného filtra AUTOCLEAN s plynulo nastaviteľnými intervalmi čistenia.



FlowDetect

Ochrana zdravia: Kontrola objemového toku sleduje minimálnu rýchlosť vzduchu 20 m/s a pri jej prekročení smerom nadol aktivuje varovanie.



Spir-O-Cut

Hobľovacia hlava s jedným ostrým ponúka výhody: žiadne nastavovanie obežnej kružnice po výmene nožov a plynulý rez pre vysokú kvalitu povrchu



Elektronický

Regulovateľné otáčky pre prácu vhodnú pre konkrétny materiál.



Elektronika MMC

Práca podľa povahy materiálu: výkonná elektronika „Multi Material Control“ s regulovateľnými, konštantnými otáčkami a kontrolou teploty.



MMC Electronic Digital

Processorom riadená výkonná elektronika „Multi Material Control“ s nastaviteľnými a stálymi otáčkami a kontrolou teploty na prácu presne podľa povahy materiálu.



PoliStick

Princíp rýchleho uzáveru na upevnenie leštiacej plste, špongie alebo návlaku z jahňaciny – pre viac hospodárnosti.



Systém IAS 3

Integrovaný hadicový systém pre stlačený vzduch, odsávanie a odpadový vzduch.



IAS 3 light

Odsávanie, stlačený vzduch s vonkajším odvádzaním vzduchu, ideálny pre náradie s bezolejovým motorom.



IAS 3-SD

Na priame pripojenie pneumatickej brúsky Festool na vedenie stlačeného vzduchu (bez odsávania).



Sériová prípojka

Sériová prípojka pre odsávacie zariadenia.



EC-TEC

Koncept pohonu EC-TEC je symbolom mimoriadneho vynakladania sily pri tej najmenej možnej spotrebe energie.



StickFix

Princíp rýchlozáveru na upevňovanie brúsív – bez lepenia alebo upínania – pre vyššiu hospodárnosť.



Brúsna päťka MPE

Brúsne dosky a tanier z veľmi odolného materiálu pre dlhšiu životnosť.



Lítium-iónové (Li)

Vybavenie výkonnými, lítium-iónovými akumulátormi.



Princíp Jetstream.

Menej usádzania prachu, menej prehrievania, menej upchávania – vďaka princípu 9 otvorov. Až o 30% dlhšia trvanlivosť.



Princíp MULTI-JETSTREAM

Brúsenie so zabudovaným transportovaním prachu. S patentovaným princípom MULTI-JETSTREAM.



Systém IAS 2

Zjednocuje tri funkcie v jednej hadici: zásobovanie stlačeným vzduchom, spätné odvádzanie odpadového vzduchu a odsávanie prachu.



SDS-plus

Uchytenie náradia pre rýchlu výmenu nástroja.



Akumulátor AIRSTREAM

Rýchlejšie opätovné použitie akumulátora vďaka technológii AIRSTREAM (funkcia chladenia na rýchlejšiu použiteľnosť) a výrazne vyšší nabíjací výkon.



High torque

Náradie s vysokým krútiacim momentom.



Protector

Chrání brúsny tanier a materiál pri práci v blízkosti okrajov.



Zastavenie príklepu

Umožňuje ručné vypnutie príklepu kladiva pri vrtaní do dreva alebo krehkých materiálov.



Elektronická kontrola

Elektronická kontrola teploty vinutia chrání motor pred poškodením.



Ochrana proti trieskam

Patentovaná ochrana pred trieskami pre obojstranne čisté rezy. Bez vytrhávania pri rezaní.



Bezpečnostná kľzná spojka

Mechanická kľzná spojka chrání pri náhlo zablokovaní alebo naklonení nástroja.



Funkcia štart/stop

Režim AUTO bez aktivovania hlavného vypínača.



Vodiaci systém

Patentovaný vodiaci systém na bezpečné vedenie rezacích a frézovacích nástrojov.



Kapovacie lišty

Kapovací pílový systém, ktorý navzájom pevne spojí náradie a kapovacie lišty pre uhlovo presné opakované rezy.



Adaptér ErgoFix

Na upnutie miešadla M14.



Rýchlobrzda

Na bezpečnú prácu pri hobľovaní, pílení a frézovaní.



FastFix

Uľahčuje výmenu vkladacích nástrojov pri frézovaní, rezaní, hobľovaní, brúsení, vrtaní a skrútkovaní.



Obmedzenie rozbehového prúdu

Bezproblémový štart pri domácich poiskách.



Plug it

Odnímateľný, vymeniteľný sieťový kábel s bezpečnostným uzáverom na rýchlu prestavbu.



Odsávanie prachu CLEANTEC

Sériové pripojenie [27/36/50 mm] na odsávanie prachu chrání človeka i prostredie.



Spájací systém CLEANTEC

Integrovaný bajonetový uzáver ako spájací prvok medzi vysávačom a náradím.



Elektronická ochrana pred preťažením

Chrání motor pri zablokovaní nástroja.



Tlmenie vibrácií

Patentované vyváženie VS pre optimálny, pokojný chod pri brúsení a práci, ktorá šetrí zdravie.



Drážka v stole píly.

Na bezpečné zařixovanie, ako aj ochranu proti neúmyselnému zošmyknutiu obrobkov pomocou pákových svoriek.



Elektrodynamická dobové brzda

Pílová reťaz sa po uvoľnení regulátora otáčok okamžite zastaví.



Turboodsávanie

Turboodsávanie zaručuje čistý vzduch bez prachu a voľný výhľad pri práci.



Rozhranie Bluetooth

Používanie mobilných koncových zariadení prostredníctvom štandardu Bluetooth.



Funkcia hlasitého telefonovania

Telefonické rozhovory (vo voľduplex) prostredníctvom spätnej väzby.



USB prípojka

Na nabíjanie externých zariadení.



DAB +

Reprodukovanie v DAB+ – štandard.



Pravobežný/lavobežný chod

Na uľahovanie a povoľovanie skrútek.

Rozpoznávací klíč pre výrobok

Typ výrobku	Výkonová trieda	Variant výbavy	Zabalené v Systaineri	Ďalší obsah dodávky
RO	150	FEQ	Plus	/ Súprava
	Ø taniera, objem zásobníka atď.	F Výmena nástrojov E Elektronika B Rýchlobrzda CE CENTROTEC Q plug it SG Držiak hadice EW Elektrické náradie DW Pneumatické náradie LE Verzia stlačeného vzduchu	so Systainerom	rozsiahle príslušenstvo je obsiahnuté v rozsahu dodávky

Samoobslužné balenie Príslušenstvo je v obchode umiestnené na samoobslužný odber