

Dobré. Bezpečné. Žluté.

Katalog 2016
platný od února 2016



5

Patříme mezi pět předních výrobců brusiva na světě.

1893

byla založena rodinná firma Klingspor.

Více než

Třista

kvalifikovaných technických pracovníků a obchodních zástupců nabízí odbornou konzultaci přímo na místě.

260 Mil.

euro obrat
za rok.

Přes 50 Tisíc

druhů zboží.

Klingspor denně vyrábí:

110.000 350.000

brusných lamelových talířů

řezných a brusných kotoučů

Jednostotisíc metrů čtverečních

brusiva na podložce

2.700

zaměstnanců se denně stará o spokojenost našich zákazníků.

Všeobecně

Obsah	3
Seznam hesel	4-5

Brusiva na podložkách

Přehled výrobků	6-13
Pokyny pro použití	14-17

Role

Pokyny pro použití	18-19
Role	20-34

Pásky

Pokyny pro použití	36-43
Krátké a dlouhé pásky	44-69
Brusné vliesy a kroužky	70-73

Široké pásky

Pokyny pro použití	74-77
Široké pásky	78-92

Vulkánfibrové kotouče

Pokyny pro použití	94-97
Vulkánfibrové kotouče	98-107

Brusné listy**Pásky / Archy**

Pokyny pro použití	108-113
Pásky / Archy	114-123
Pásky spojení suchý zip	124-129

Kotouče

Pokyny pro použití	132-133
Kotouče	134-148

Quick Change Discs

Pokyny pro použití	150-153
Quick Change Discs	154-161

Lamelové kotouče

Pokyny pro použití	162-167
Lamelové kotouče, vliesové kotouče, válce.....	168-178

Malé brusné lamelové kotouče

Pokyny pro použití	180-181
Malé brusné lamelové kotouče	182-188

Brusné lamelové talíře

Pokyny pro použití	190-195
Brusné lamelové talíře	196-208

Řezné kotouče

Pokyny pro použití	210-219
Řezné kotouče 0,8-1,0 mm	220-227
Řezné kotouče 1,6-1,9 mm	228-230
Řezné kotouče 2,0-3,2 mm	232-239
Velké řezné kotouče	240-248

Brusné kotouče

Pokyny pro použití	210-219, 251
Brusné kotouče	252-257
Brusné hrnce	258-259

Diamantové nástroje

Pokyny pro použití	260-265
Diamantové řezné kotouče	266-284
Diamantové brusné talíře	273

Diamantové vrtací korunky & jiné diamantové nástroje

Diamantové vrtací korunky	285-288
Jiné diamantové nástroje	289-292

Elastické brusné nástroje

Pokyny pro použití	294-295
Elastické brusné nástroje	296-298

Frézy z tvrdokovu

Pokyny pro použití	300-303
Frézy z tvrdokovu	304-312

SB-Program

Pokyny pro použití	315
SB-Program	316-323

Servis

Bezpečnostní doporučení	324-325
-------------------------------	---------



Seznam hesel

A	
Archy	
Brusné plátno	121-123
Brusný papír	114-120, 124-125
B	
Brusiva na podložkách	10-13
Bruska pro broušení hran	41-42
Brusná houba	130-131
Brusné kotouče pro ruční broušení	252-257
Brusné kroužky	
Brusné plátno	71-72
Gumové tělísko	73
Brusné lamelové kotouče	
Mac-Mop	171-172
Lamelový kotouč	168-175
Vliesové lamelové kotouče	177-178
Skládaný lamelový kotouč	174
Upínací kroužek	169, 172, 176
Brusné lamelové talíře	196-206
Brusné listy	
Archy (viz. archy)	114-123, 129
Brusný film	127
Kotouče (viz. kotouče)	134-144
Pásky (viz. pásky)	117-127
Brusné pásy	
Antistatické	49-52, 58-59, 79-82, 86, 89, 91
Brusný papír	49-53, 78-84
Brusné plátno	44-45, 47-48, 54-69, 7172, 85-92
Dlouhé pásy	44-69
Dlouhodobě použitelné pásy	60-61
Formy pásových spojů	40, 74
Kombinace	67-69
Krátké pásy pro ruční pásové brusky	47-48
Široké pásy	78-92
Brusné plátno	
Archy	121-123
Brusné pásy	44-45, 47-48, 54-69, 71-72, 85-92
Pásky	121, 124-125
Role	26-33
Brusné stopkové kotoučky R-Flex	296
Brusný hrnec	
pro ruční broušení	258-259
Brusný papír	
Archy	114-120
Brusné pásy	49-53, 78-84
Kotouče	134-141, 143-144
Pásky	117-120, 124-126
Role	20-25
Široké pásy	78-84
C	
Čistící kotouč typ 27	207
D	
Diamantové řezné kotouče	
Segmentovaný okraj	266-270, 272-279, 281-284
Slinutý	266, 268, 271-272, 274-275, 277, 280
Svařovaný laserem	267-270, 272-279, 281-284
Turbo	266-268, 272, 276
Uzavřený okraj	266, 268, 271-272, 280
Dlouhopásové brusky	41-42
Dokončovací papír	22-23
Druhy děrování	
Kotouče	132
Pásky	110
E	
Elastické brusné nástroje	
Brusné stopkové kotoučky	258
Leštící stopkové kotoučky	258
Mramorovací tělísko	258-259
Ruční kostka	259-260
Excentrická bruska	
Brusiva	129-140
Brusky	127
F	
Fibrové kotouče	
Brusné vulkánfibrové kotouče	98-106
Druhy upínacího otvoru	97
Podložný talíř	106-107
Frézy z tvrdokovu	304-312
G	
Gumové tělísko pro brusné kroužky	73
K	
Kombinace	67-69
Kotouče	
Brusný film	142
Brusný papír	134-141, 143-144
Druhy děrování	132
Excentrické brusky	133
Spojení na suchý zip	135-144
Vlies	147-148
L	
Leštící stopkové kotoučky R-Flex	296
Lisovaný vliesový kotouč	207
M	
Malé brusné kotouče	227
Malé lamelové kotouče	182-188
Mramorovací tělíska	296-297
Multiděrování – podložný talíř	145-146

P	
Pásky	
Brusný papír	117-120, 124-126
Brusné plátno	121, 124-125
Druhy děrování	110
Ruční kostka	128
Spojení na suchý zip	124-127
Typy brusek	111-113
Vibrační bruska	117-118, 120-121, 125-127
Vlies	129
Podložný talíř	
Pro brusné papírové kotouče	106-107, 145-146
Pro vliesové kotouče	148
Pro vulkánfibrové kotouče	106-107
Pro výrobky na suchý zip	145-146
S multiděrováním	145-146
Žebrovaný	107
Power Wheel	208
Přehled výrobků	10-13
Q	
Quick Change Disc	154-161
R	
Role	
Antistatické	24
Brusné plátno	26-32
Brusný papír	20-25
Dokončovací papír	22-23
Perforované	27
Vlies	34
Ruční kostka	297-297
Ruční pásové brusky	
Brusiva	47-48, 62-63
Brusky	42-43
Ř	
Řezné kotouče	
Malé brusné kotouče	227
Pro ruční rozbrušování	221-227, 229-230, 233-239
Pro ruční řezání benzínovou bruskou	243-246
Pro stacionární řezání	247-248
Pro stolní brusky	248
S	
Schleiflix mramorovací tělíska	297-298
Skládané lamelové kotouče	174
Strojní piktogramy	8-9
Š	
Široké pásy	
Antistatické	79-82, 86, 89, 91
Brusné plátno	85-92
Brusný papír	78-84
Formy pásových spojů	74
Širokopásové brusky	75-77
T	
Trojúhelníková bruska	
Brusiva	136-141
Brusky	133
U	
Upínací kolík	227
Upínací kroužky	
pro brusné lamelové kotouče...	169, 172, 176
Upínací příruba	230
Upínací trn	208
Úhlový brusný lamelový kotouč	173
V	
Válce	175,177-178
Vibrační bruska	
Brusiva	117-118, 120-121, 125-127
Brusky	111-113
Vlies	
Lamelové kotouče se stopkou	187-188
Lisovaný vliesový kotouč	207
Kotouče lamelové	175, 177-178
Kotouče	147-148
Pásky	129
Pásky	46, 70
Role	34
Vulkánfibrové kotouče	98-106
Výrobky spojované na suchý zip	
Kotouče	134-144
Pásky	124-128
Podložný talíř	145-146
Ruční kostka	128

Skupiny produktů v přehledu

Firma Klingspor Vám dává tímto katalogem možnost rychlého a nekomplikovaného výběru žádaného výrobku ze široké výrobní palety. Přehledné rozdělení do deseti skupin výrobků Vám napomáhá k rychlé orientaci.

Kvalitní výrobky firmy Klingspor jsou vyrobeny podle posledního stavu techniky a splňují nejvyšší nároky na kvalitu povrchu, životnost a obrábění.



Pásy

Pásy firmy Klingspor jsou dodávány v různých rozměrech pro veškeré způsoby broušení v mnoha druzích provedení pro rozdílné materiály a způsoby použití.



Vulkánfibrové kotouče

Vulkánfibrové kotouče firmy Klingspor se znamenitě hodí pro hrubé brusné práce, odstranění rezu z kovových dílů, odhroťování a opracování svarů.



Role

Kotouče firmy Klingspor pro ruční broušení a použití na ručně vedených strojích jsou k dispozici ve speciálním provedení pro různé materiály počínaje dřevem přes kov až po lak.



Brusné listy

Brusné listy firmy Klingspor jsou k dostání jako pásy, archy a kotouče v nejrůznějších kvalitách a provedeních.



Lamelový kotouč

Lamelový kotouč je vhodný obzvláště pro jemný, pružný brus povrchových ploch. Výtečně se přizpůsobí každému obrobku. Firma Klingspor má vhodné lamelové kotouče pro řadu oblastí, od rovinných až po konkávní a konvexní povrchy a pro téměř všechny opracovávané materiály.



Brusné lamelové talíře

Brusný lamelový talíř Klingspor dociluje pomocí svého vějířovitého sestavení brusných lamel z plátina několikanásobného výkonu oproti jiným nástrojům.



Brusné a řezné kotouče Kronenflex®

Trvalým inovativním výzkumem a vývojem speciálních výrobků pro nejrůznější oblasti použití nabízí firma Klingspor svými brusnými a řeznými kotouči Kronenflex program, který vychází vstříc všem požadavkům.



SB - balení

Firma Klingspor reaguje svým aktualizovaným programem balení zboží na přání uživatelů, kteří požadovali strukturované balení, v němž budou nejdůležitější informace zřetelné na první pohled.



Elastické brusné nástroje

Elastické brusné nástroje Klingspor byly vyvinuty pro nejemnější obrábění povrchových ploch všeho druhu a doplňují náš široký program výrobků.



Frézy z tvrdokovu

Při výrobě fréz z tvrdokovu v programu Klingspor se uplatňují nejpřísnější kvalitativní standardy a maximální přesnost. Různé druhy ozubení se mohou pružně přizpůsobovat požadavkům na opracování různých materiálů.



Diamantové nástroje

Díky široké škále diamantových nástrojů umožňuje Klingspor svým uživatelům rychlejší, přesnější a vytrvalejší práce. Použití kvalitních a pečlivě testovaných materiálů zaručuje širokou škálu použití produktových řad a nejvyšší bezpečnostní standardy.

Všeobecně

Přehled výrobků



ruční broušení

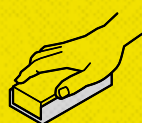

brusná kostka

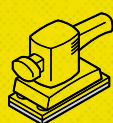

vibrační bruska



excentrická bruska



trojúhelníková bruska /tzv. delta bruska



ruční pásová bruska

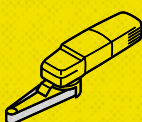

ruční pásový pilník

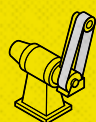

stojanová bruska

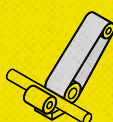

centerless

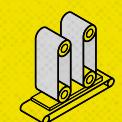

pásová rovinná bruska

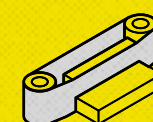

hranová bruska

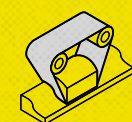

profilová bruska

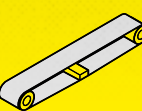

dlouhopásová bruska



širokopásová bruska

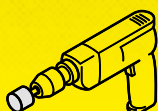

vrtačka

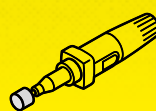

vybrušovačka



satinovací bruska

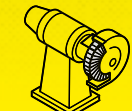

stojanová bruska

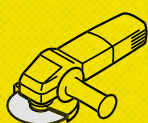

úhlová bruska

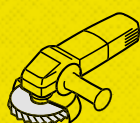

úhlová bruska s
brusným lamelovým
talířem

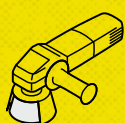

úhlová bruska s
brusným hrncem



benzínová bruska



stacionární bruska



stolní bruska



vrtačka



řezačka spár



zdvihový nosník s
mramorovacími
tělisky

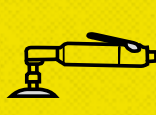

bruska s úhlovým
převodem
(dynafile)



ohébný hřídel

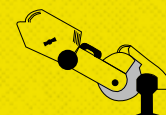

benzínová bruska s
upínacím zařízením

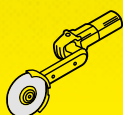

bruska na broušení
koutových svárů

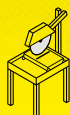

stolní bruska

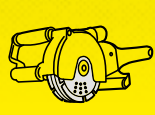

prořezávací fréza



stacionární bruska



bruska na parkety

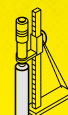

Stojanová vrtačka

Přehled výrobků

Brusiva na podložkách

	Typ	Charakteristika	Podložka	Druh zrna
Brusný papír	PS 8 A	vodovzdorný	A-papír	SiC (siliciumkarbid)
	PS 8 C	vodovzdorný	C-papír	SiC (siliciumkarbid)
	PS 11 A	vodovzdorný	A-papír	SiC (siliciumkarbid)
	PS 11 C	vodovzdorný	C-papír	SiC (siliciumkarbid)
	PS 20 F		F-papír	korund
	PS 21 F		F-papír	zirkonkorund
	PS 22 F ACT	ANTISTATIC	F-papír	korund
	PS 22 N		E-papír	korund
	PS 24 F ACT	ANTISTATIC	F-papír	SiC (siliciumkarbid)
	PS 26 F	SUPER ANTISTATIC	F-papír	korund
	PS 27 DW	s aktivní přísadou, ANTISTATIC	D-papír	SiC (siliciumkarbid)
	PS 28 F	ANTISTATIC	F-papír	korund
	PS 29 F ACT	ANTISTATIC	F-papír	korund
	PS 30 D		D-papír	korund
	PL 31 B		B-papír	korund
	PS 33 B		B-papír	korund
	PS 33 C		C-papír	korund
	PS 38 G ACT	ANTISTATIC	G-papír	SiC (siliciumkarbid)
	PS 61 F		F-papír	keramický korund
	PS 729 F		F-Papier	aglomeráty korund
FP 73 W	s aktivní přísadou	Film	korund	
PS 73 BW	s aktivní přísadou	B-papír	korund	
PS 73 W Soft	s aktivní přísadou	B-/C-papír + pěnová hmota (molitan)	korund	
Suchý zip	PS 19 EK		E-papír	SiC (siliciumkarbid)
	PS 21 FK		F-papír	zirkonkorund
	PS 22 K		E-papír	korund
	PS 33 BK		B-papír	korund
	PS 33 CK		C-papír	korund
	PS 61 FK		F-papír	keramický korund
	FP 73 WK	s aktivní přísadou	Film	korund
	PS 73 BWK	s aktivní přísadou	B-papír	korund
	PS 73 CWK	s aktivní přísadou	C-papír	korund
Brusné plátno	CS 308 Y		Y-polyester	korund
	LS 309 J		J-bavlna	korund
	LS 309 JF		JF-bavlna	korund
	LS 309 X		X-bavlna	korund
	LS 309 XH		X-bavlna	korund
	CS 310 X		X-bavlna	korund
	CS 310 XF		XF-bavlna	korund
	CS 311 Y ACT	ANTISTATIC	Y-polyester	korund
	LS 312 JF	s aktivní přísadou	JF-bavlna	korund
	LS 313 JF	multiobjivo	JF-bavlna	korund
	LS 318 JF ACT	ANTISTATIC	JF-bavlna, SUPERFLEX	korund
	CS 320 Y	vodovzdorný	Y-polyester	SiC (siliciumkarbid)
	CS 321 X	vodovzdorný	X-bavlna	SiC (siliciumkarbid)
CS 322 X	vodovzdorný	X-bavlna	korek	

Tkanina

X	Tkanina, těžká
J	Tkanina, lehká
XF	Tkanina, těžká, flexibilní
JF	Tkanina, lehká, vysoce flexibilní
Y	polyesterová tkanina
Z	polyesterové plátno, těžké, segmentované

Papír

A	ca. 95 g/m ²
B	ca. 105 g/m ²
C	ca. 110 g/m ²
D	ca. 130 g/m ²
E	ca. 250 g/m ²
F	ca. 300 g/m ²
G	ca. 400 g/m ²

Přehled výrobků

Brusiva na podložkách



Všeobecně

				Strana									
Typ	Druh posypu	Pojivo	Vodovzdorný	Dodávaná zrnitost	Role	Pásky pro pásové piřiniky	Pásky pro ruční pásové brusky	Krátké a dlouhé pásky	Brusné kroužky	Široké pásky	Vulkánfibrové kotouče	Pásky / archy	Kotouče
PS 8 A	●	K	✓	180–2500	-	-	-	-	-	-	-	114	-
PS 8 C	●	K	✓	60–150, 220	-	-	-	-	-	-	-	115	-
PS 11 A	●	K	✓	220–2000	-	-	-	-	-	-	-	115	-
PS 11 C	●	K	✓	60–400, 600, 1000	-	-	-	-	-	-	-	116	134
PS 20 F	●	K		60–240, 320, 400	-	-	-	49	-	78	-	-	-
PS 21 F	●	K		40, 60–320, 400	-	-	-	49	-	78	-	-	-
PS 22 F ACT	●	K		40–400	20	-	-	49	-	79	-	117	134
PS 22 N	○	K		24, 40, 60–240, 320, 400	21	-	-	-	-	-	-	-	-
PS 24 F ACT	●	K		80, 120–800	-	-	-	50	-	79	-	-	-
PS 26 F	○	K		80–220	-	-	-	50	-	80	-	-	-
PS 27 DW	○	K		180–600	-	-	-	50	-	80	-	-	-
PS 28 F	○	K		40–220	-	-	-	51	-	81	-	-	-
PS 29 F ACT	○	K		40–320, 400	24	-	-	51	-	82	-	-	-
PS 30 D	○	K		40, 60–240, 320	21	-	-	-	-	-	-	117	-
PL 31 B	○	L		40–320, 400	22	-	-	-	-	-	-	118	-
PS 33 B	○	K		150–320, 400–600	23	-	-	-	-	-	-	119	-
PS 33 C	○	K		40, 60–120	23	-	-	-	-	-	-	119	-
PS 38 G ACT	●	K		80–180	-	-	-	-	-	83	-	-	-
PS 61 F	●	K		60, 80, 120–280	-	-	-	52	-	83	-	-	-
PS 729 F	●	K		180, 240, 320, 400				53		84			
FP 73 W	○	K		80–180, 240, 320, 400–1500				53					
PS 73 BW	○	K		150–1500	-	-	-	-	-	-	-	120	-
PS 73 W Soft	○	K		120–180, 240, 320, 400, 600, 800	25	-	-	-	-	-	-	-	-
PS 19 EK	●	K		24, 36, 40, 60–120, 220, 320, 400, 600	-	-	-	-	-	-	-	124	135
PS 21 FK	●	K		40, 60–180, 240, 320, 400	-	-	-	-	-	-	-	-	135
PS 22 K	○	K		24, 40, 60–240, 320, 400	-	-	-	-	-	-	-	124	136
PS 33 BK	○	K		150–320, 400–600	-	-	-	-	-	-	-	125	139
PS 33 CK	○	K		40, 60–120	-	-	-	-	-	-	-	125	139
PS 61 FK	●	K		60, 80, 120–180, 240, 280	-	-	-	-	-	-	-	-	141
FP 73 WK	○	K		80–180, 240, 320, 400–1500	-	-	-	-	-	-	-	127	142
PS 73 BWK	○	K		150–1500	-	-	-	-	-	-	-	-	143
PS 73 CWK	○	K		40, 60–120	-	-	-	-	-	-	-	-	143
CS 308 Y	●	K		40, 60–180, 240	-	-	-	54	-	85	-	-	-
LS 309 J	●	K		60–500	-	-	-	56	-	-	-	-	-
LS 309 JF	●	K		60–400, 600	26	-	-	56	-	-	-	-	-
LS 309 X	●	K		40–360	26	-	-	54	-	-	-	-	-
LS 309 XH	●	K		40–180, 240	-	-	47	-	-	-	-	-	-
CS 310 X	●	K		16–24, 36–320, 400–600	-	-	-	57	71	85	-	-	-
CS 310 XF	●	K		40–280	-	44	-	-	-	-	-	-	-
CS 311 Y ACT	○	K		36–220	-	-	-	58	-	86	-	-	-
LS 312 JF	●	K		60–320, 400	-	-	-	58	-	-	-	-	-
LS 313 JF	●	K		80–240, 320	-	-	-	59	-	-	-	-	-
LS 318 JF ACT	○	K		80–180, 240, 320, 400	-	-	-	59	-	-	-	-	-
CS 320 Y	●	K	✓	24, 40, 60–120, 180	-	-	-	59	-	86	-	-	-
CS 321 X	●	K	✓	80–320, 400, 500, 800	-	-	-	60	-	87	-	-	-
CS 322 X	●	K	✓	Jemnost leštění	-	-	-	60	-	-	-	-	-

● = hustý ○ = polootevřený ○ = otevřený

Pojivo

K umělá pryskyřice

L křih

Přehled výrobků

Brusiva na podložkách

	Typ	Charakteristika	Podložka	Druh zrna	
Brusné plátno	CS 325 Y	KULEX, vodovzdorný	Y-polyester	SiC (siliciumkarbid)-aglomerát	
	CS 326 Y	KULEX, vodovzdorný	Y-polyester	aglomeráty korund	
	CS 329 JF	KULEX	JF-bavlna	aglomeráty korund	
	CS 329 Y	KULEX	Y-polyester	aglomeráty korund	
	CS 330 X	vodovzdorný	X-bavlna	SiC (siliciumkarbid) / korek	
	CS 333 JF		JF-bavlna	SiC (siliciumkarbid)	
	CS 333 X		X-bavlna	SiC (siliciumkarbid)	
	CS 333 XF		XF-bavlna	SiC (siliciumkarbid)	
	CS 336 Y	ANTISTATIC	Y-polyester	SiC (siliciumkarbid)	
	CS 341 X	vodovzdorný	X-bavlna	korund	
	KL 361 JF		JF-bavlna	korund	
	KL 371 X		X-bavlna	korund	
	KL 385 JF		JF-bavlna	korund	
	CS 409 Y	multiobjivo	Y-polyester	zirkonkorund	
	CS 410 X	multiobjivo	X-bavlna	korund	
	CS 411 X		X-bavlna	zirkonkorund	
	CS 411 Y	vodovzdorný	Y-polyester	zirkonkorund	
	CS 412 Y	vodovzdorný	Y-polyester	korund	
	CS 416 Y	vodovzdorný	Y-polyester	zirkonkorund	
	CS 420 Y	vodovzdorný, NOPPEX	Y-polyester	korund	
	CS 451 X	multiobjivo	X-bavlna	zirkonkorund	
	GX 533 JF		JF-kombinace	SiC (siliciumkarbid)	
	CS 538 Z ACT	ANTISTATIC	Z-polyester	SiC (siliciumkarbid)	
	CS 631 XF	multiobjivo	XF-bavlna	keramický korund	
	GX 712 JF		JF-kombinace	korund	
	CS 811 Y ACT	vodovzdorný	Y-polyester	zirkonkorund	
	CS 910 Y ACT	multiobjivo	Y-polyester	keramický korund	
	CS 912 Y ACT	vodovzdorný	Y-polyester	keramický korund	
	CS 931 JF	multiobjivo	JF-bavlna	keramický korund	
	GX 931 JF	multiobjivo	JF-kombinace	keramický korund	
	Brusný fibr	CS 561		fibr	korund
		FS 764 ACT		fibr	korund
		CS 565		fibr	zirkonkorund
CS 570		multiobjivo	fibr	zirkonkorund	
FS 964 ACT			fibr	keramický korund	
FS 966 ACT		multiobjivo	fibr	keramický korund	
Brusný vlies	NRO 400		vlies	korund/SiC (siliciumkarbid)	
	NPA 400		vlies	korund/SiC (siliciumkarbid)	
	SV 484		vliesové vlákno s polyesterovou podložkou	korund	
	NDS 800		vliesové vlákno s polyesterovou podložkou	korund	
	NBF 800	vodovzdorný	vliesové vlákno s polyesterovou podložkou	korund	
	NBS 800	vodovzdorný	vliesové vlákno s polyesterovou podložkou	korund	
	NBS 850	vodovzdorný	vliesové vlákno s polyesterovou podložkou	korund	
	SK 500	brusná kostka, flexibil	houba	korund	
SW 501	brusná houba	houba	korund		
SW 502	brusná houba	houba	SiC (siliciumkarbid)		

Tkanina

X	Tkanina, těžká
J	Tkanina, lehká
XF	Tkanina, těžká, flexibilní
JF	Tkanina, lehká, vysoce flexibilní
Y	polyesterová tkanina
Z	polyesterové plátno, těžké, segmentované

Papír

A	ca. 95 g/m ²
B	ca. 105 g/m ²
C	ca. 110 g/m ²
D	ca. 130 g/m ²
E	ca. 250 g/m ²
F	ca. 300 g/m ²
G	ca. 400 g/m ²

Strana													
Typ	Druh posypu	Pojivo	Vodovzdorný	Dodávaná zrnitost	Role	Pásky pro pásové plínlíky	Pásky pro ruční pásové brusky	Krátké a dlouhé pásky	Brusné kroužky	Široké pásky	Vulkánfibrové kotouče	Pásky / archy	Kotouče
CS 325 Y		K	✓	80, 120, 180, 240, 320, 400, 600, 800	-	-	-	60	-	-	-	-	-
CS 326 Y		K	✓	60, 80, 120, 180, 240, 320, 400, 600, 800	-	-	-	61	-	87	-	-	-
CS 329 JF		K		120, 180, 240	-	-	-	61	-	-	-	-	-
CS 329 Y		K		80, 120, 180, 240, 320, 400, 600	-	-	-	61	-	88	-	-	-
CS 330 X	●	K	✓	220, 280, 400, 600, 800	-	-	-	62	-	88	-	-	-
CS 333 JF	●	K		80-180, 240-320	-	-	-	63	-	-	-	-	-
CS 333 X	●	K		24, 36, 40, 60-150, 240	-	-	-	62	-	-	-	-	-
CS 333 XF	●	K		60-100, 240, 280	-	-	-	62	-	-	-	-	-
CS 336 Y	○	K		36, 40, 50	-	-	-	-	-	89	-	-	-
CS 341 X	●	K	✓	60-320, 400, 500, 600	-	-	-	63	-	89	-	-	-
KL 361 JF	●	K		30, 40-600	27	-	-	-	-	-	-	121	-
KL 371 X	●	L		30-400	-	-	-	-	-	-	-	122	-
KL 385 JF	●	K		40-320, 400, 600	30	-	-	-	-	-	-	123	-
CS 409 Y	●	K		36-120	-	-	-	63	-	90	-	-	-
CS 410 X	●	K		40, 60-180	-	-	-	64	-	-	-	-	-
CS 411 X	●	K		24, 36-80, 120	-	-	-	64	-	-	-	-	-
CS 411 Y	●	K	✓	24, 36-120	-	45	-	65	-	90	-	-	-
CS 412 Y	●	K	✓	24, 36-180, 240	-	-	-	66	-	91	-	-	-
CS 416 Y	○	K	✓	24, 36-120	-	-	-	66	-	-	-	-	-
CS 420 Y		K	✓	120, 180, 240, 320, 400	-	-	-	67	-	-	-	-	-
CS 451 X	●	K		60, 80, 120	-	-	-	-	72	-	-	-	-
GX 533 JF	●	K	✓	80-180, 240-600	-	-	-	67	-	-	-	-	-
CS 538 Z ACT	●	K		36-180	-	-	-	-	-	91	-	-	-
CS 631 XF	○	K		60-120	-	-	-	67	-	-	-	-	-
GX 712 JF	●	K		60-320, 400	-	-	-	68	-	-	-	-	-
CS 811 Y ACT	●	K	✓	24, 36-80	-	-	-	68	-	-	-	-	-
CS 910 Y ACT	●	K		24, 36-80	-	-	-	68	-	-	-	-	-
CS 912 Y ACT	●	K	✓	36-180	-	45	-	69	-	92	-	-	-
CS 931 JF	○	K		80-120, 180, 240-320, 400	-	-	-	69	-	-	-	-	-
GX 931 JF	○	K		60-150	-	-	-	69	-	-	-	-	-
CS 561	●	K		16-240, 320	-	-	-	-	-	-	98	-	-
FS 764 ACT	●	K		24, 36, 40-80, 120	-	-	-	-	-	-	101	-	-
CS 565	●	K		24, 36-100	-	-	-	-	-	-	102	-	-
CS 570	●	K		24, 36-120	-	-	-	-	-	-	104	-	-
FS 964 ACT	●	K		24, 36-80, 120	-	-	-	-	-	-	105	-	-
FS 966 ACT	●	K		24, 36-60, 80, 120	-	-	-	-	-	-	105	-	-
NRO 400		K		medium, fine, very fine, ultra fine	34	-	-	-	-	-	-	-	-
NPA 400		K		coarse, medium, very fine, ultra fine, bez zrna	-	-	-	-	-	-	-	129	-
SV 484		K		coarse, medium, very fine	-	-	-	-	-	-	-	-	147
NDS 800		K		coarse, medium, very fine	-	-	-	-	-	-	-	-	148
NBF 800		K	✓	coarse, medium, very fine	-	46	-	-	-	-	-	-	-
NBS 800		K	✓	coarse, medium, very fine	-	-	-	70	-	-	-	-	-
NBS 850		K		coarse, medium, fine, very fine	-	-	-	70	-	-	-	-	-
SK 500	●			60, 80, 100, 120, 180, 220, 280	-	-	-	-	-	-	-	130	-
SW 501	●			120, 220	-	-	-	-	-	-	-	130	-
SW 502	●			120, 220	-	-	-	-	-	-	-	131	-

● = hustý ○ = polootevřený ○ = otevřený

Pojivo

K umělá pryskyřice

L káň

Brusiva na podložkách

Pokyny pro použití

Brusiva na podložkách jsou brusné nástroje, které jsou tvořeny jedním nebo několika více či méně flexibilními nosnými materiály, na nichž jsou pomocí pojiva ukotvena brusná zrna. Do skupiny produktů "brusiva na podložkách" patří brusné pásy, role, archy, pásy a kotouče. Skládají se ze čtyř, popř. také z pěti následujících komponentů (viz také obr. vpravo):

- ▶ 1. Podložka
- ▶ 2. Základní pojivo
- ▶ 3. Brusné zrno
- ▶ 4. Krycí pojivo
- ▶ 5. Dodatečná vrstva (volitelně)

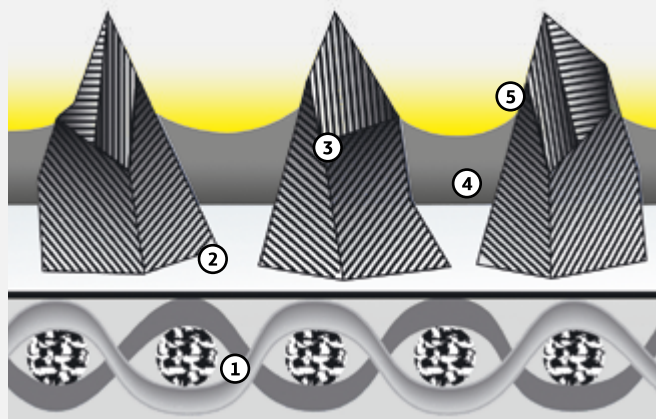

Složení

1. Podložka brusiva

Podložka nese brusné zrno a přenáší řezné síly na obrobek. Při výrobě brusiv na podložce se používají v zásadě následující typy podložek :

- ▶ Papír
- ▶ Bavlněná tkanina
- ▶ Polyesterová tkanina

Vedle toho Klingspor používá u jednotlivých produktů a / nebo při speciálních požadavcích ještě následující podložky:

- ▶ Fibr (používá se pouze na fibrové kotouče pro použití na úhlových bruskách)
- ▶ Film (používá se výhradně pro produkt FP 73 WK)
- ▶ GX-kombinace (speciální směšová tkanina, tvořená bavlněnou a polyesterovou tkaninou pro flexibilní pásy, které však mají vysokou odolnost proti roztržení)

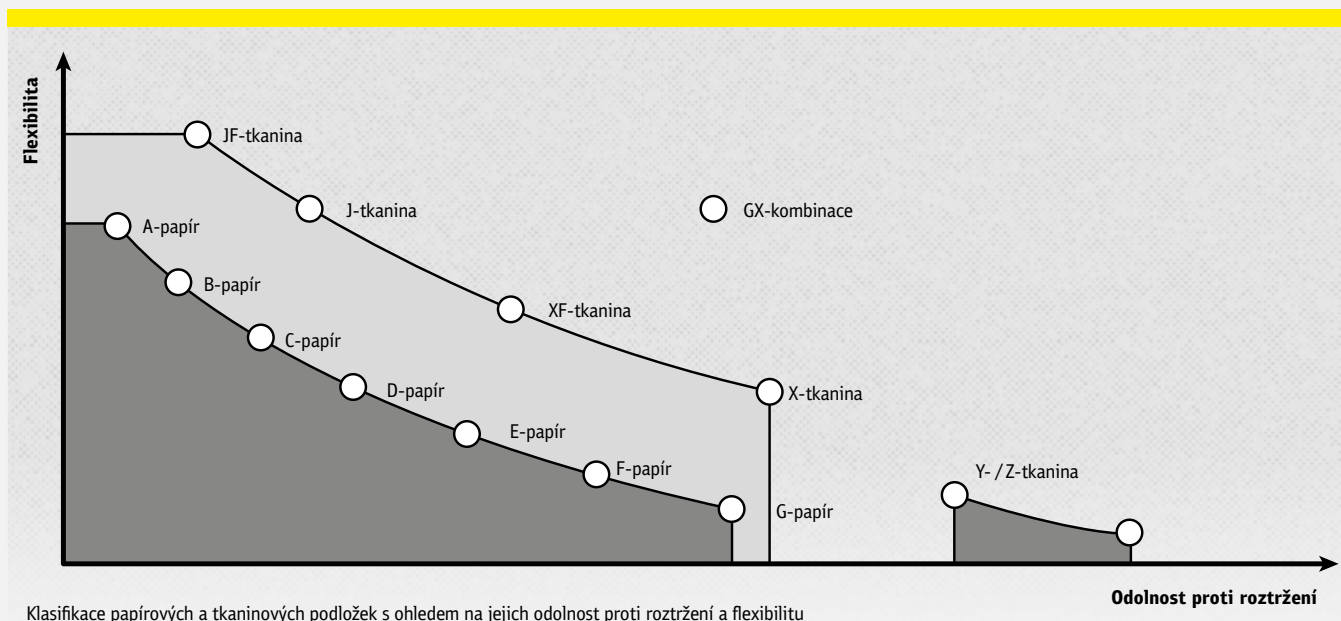

Klasifikace papírových a tkaninových podložek s ohledem na jejich odolnost proti roztržení a flexibilitu

Brusiva na podložkách

Pokyny pro použití



Podložka	Popis	Příklady použití
A – papír	cca 95 g/m ²	Profilové + rovinné broušení (ruční broušení)
B – papír	cca 105 g/m ²	Profilové + rovinné broušení (ruční broušení)
C – papír	cca 110 g/m ²	Rovinné broušení (ruční broušení)
D – papír	cca 130 g/m ²	Rovinné broušení (ruční a strojní broušení)
E – papír	cca 250 g/m ²	Rovinné broušení (strojní broušení)
F – papír	cca 300 g/m ²	Rovinné broušení (strojní broušení)
G – papír	cca 400 g/m ²	Rovinné broušení (strojní broušení)
JF – tkanina	Lehká, vysoce flexibilní	Silně profilované obrobky (ruční a strojní broušení)
GX – kombinace	Lehká, flexibilní	Profilované obrobky (strojní broušení)
J – tkanina	Lehká, flexibilní	Profilované obrobky (ruční a strojní broušení)
XF – tkanina	Těžká, flexibilní	Pásové pilníkové brusky
X – tkanina	Těžká, pevná	Plochy, hrany, otáčivá tělesa (strojní broušení)
Y – tkanina	Těžká, vysoce pevná	Plochy, hrany, otáčivá tělesa (strojní broušení)
Z – tkanina	Těžká, vysoce pevná, segmentovaná	Rovinné broušení (strojní broušení)

2. Základní pojivo

V základním pojivu je ukotveno brusné zrnó a tvoří spojovací článek mezi brusným zrnem a podložkou. Základní pojivo se vyrábí převážně z umělé pryskyřice, což umožňuje, aby si zachovalo konstantní, vysoce kvalitní vlastnosti. Lepidlo se používá jen u několika málo typů brusného papíru pro manuální použití.

3. Brusné zrnó

Brusné zrnó odpovídá za úběr materiálu. Při volbě správného brusného zrna jsou zvláště důležité dvě vlastnosti:

- ▶ Tvrdost
- ▶ Houževnatost

Veškeré druhy brusného zrna, které společnost Klingspor používá, jsou vyráběny synteticky, což zaručuje konstantně vysokou kvalitu produktů. U brusiva na podložce se používají čtyři různé druhy brusného zrna:

- ▶ Siliciumkarbid
- ▶ Korund (aluminiumoxid)
- ▶ Zirkonkorund
- ▶ Keramický korund

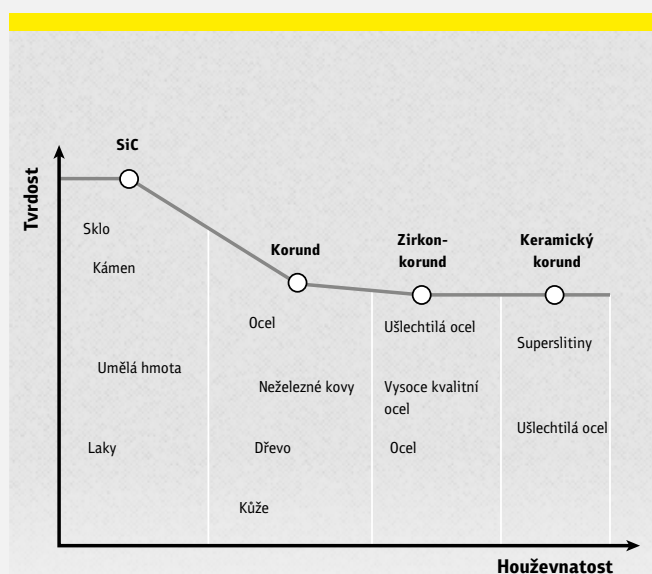

Klasifikace druhů zrna z hlediska tvrdosti, houževnatosti a jejich podstatné oblasti použití

Brusiva na podložkách

Pokyny pro použití

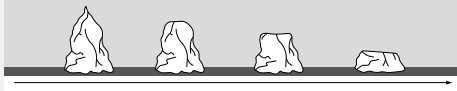
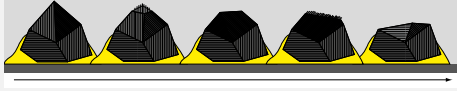
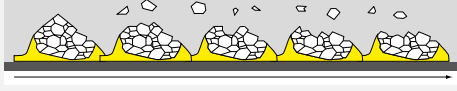
Druh zrna	Tvrdost / houževnatost	Složení	Vlastnosti / zanášení
Siliciumkarbid (SiC)	Velmi tvrdý / nižší houževnatost	Krystalický	Ostrohranné a křehké zrna, náchylné k lomu / mikroopotřebení 
Korund (aluminiumoxid)	Tvrdý / houževnatý	Krystalický, nerovnoměrný	Klínovité, hranaté zrna, makroopotřebení 
Zirkonkorund	Tvrdý / velmi houževnatý	Krystalický, rovnoměrný	Klínovité, hranaté, zrna ve tvaru kapky / mikroopotřebení, samoostřící 
Keramický korund	Tvrdý / velmi houževnatý	Mikrokrystalický	Ostrohranné, špičaté zrna / mikroopotřebení, samoostřící 

Vlastnosti jednotlivých druhů zrna a jeho specifické chování při opotřebení

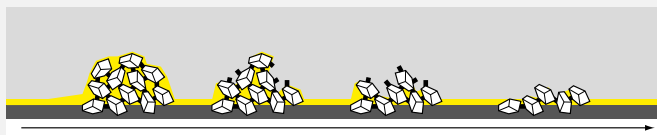

Označení	Vysvětlení
Hustý posyp	Podložka je po celé ploše posypána brusným zrnem
Polootevřený posyp	Podložka je posypána brusným zrnem ze 75 %
Otevřený posyp	Podložka je posypána brusným zrnem z 50 %

Vedle toho existuje ještě tzv. aglomerované zrna. Nejde o samostatný druh brusného zrna, nýbrž o shlukování zrna, které se díky pojivu z umělé pryskyřice skládá z mnoha jednotlivých korundových zrn nebo zrn siliciumkarbid (SiC) do většího zrna. Aglomeráty se používají pouze na brusných páslech.

Výhoda aglomerátů spočívá v tom, že dosahují od počátku broušení až do ukončení své použitelnosti rovnoměrného brusného účinku. Tupé zrna se vylamují z pojiva a uvolňují místo pro nové, ostré zrna. Cílem je rovnoměrný vzhled broušeného povrchu při kontinuálním úběru a extrémně vysoké životnosti.

Druh posypu

Kromě toho se brusná zrna u brusiv na podložce nanášejí s různou hustotou. Výraz „hustota posypu“ popisuje, s jakou hustotou jsou brusná zrna rozdělena na podložce.

Rozlišuje se:

- ▶ Hustý posyp
- ▶ Polootevřený posyp
- ▶ Otevřený posyp

Brusivo s otevřeným posypem má mezi jednotlivými zrny větší prostor pro třísky, což umožňuje lepší odvod úběru a brusného prachu z brusné plochy. Tím se u houževnatých materiálů, jako např. u dřeva, zabraňuje předčasnému zanášení brusiva.

Rozhodnutí, jakou hustotu posypu pro ten který materiál zvolit, závisí v prvé řadě na tom, jak vysoká je pravděpodobnost, že se mezi brusnými zrny bude usazovat brusný prach.

Brusiva na podložkách

Pokyny pro použití

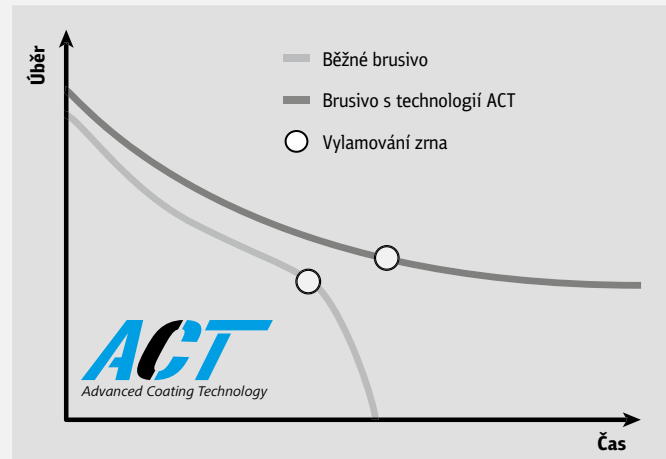

4. Krycí pojivo

Krycí pojivo podporuje základní pojivo při ukotvení brusného zrna na nosiči brusiva a proti silám, které při broušení působí na zrno. Krycí pojiva se vyrábějí výlučně z umělé pryskyřice, která propůjčuje produktu typickou barvu (výjimku tvoří brusiva s dodatečnou účinnou vrstvou).

5. Účinné vrstvy

Účinné vrstvy s pomocnými brusnými látkami propůjčují brusnému nástroji vlastnosti, které na jedné straně podporují proces broušení a na straně druhé prodlužují životnost brusiva. Účinné vrstvy se nanášejí dodatečně.

Stearátová vrstva:

Stearát na brusivu na podložce zabraňuje zanášení brusného pásu a je vhodný speciálně pro použití na vysoce kvalitních lakovaných površích. Při opracování měkkých substancí, které při vyvíjení tepla lepí, jako jsou barvy, laky a umělé hmoty, může brusný prach vést k předčasnému „ucpání“ brusného pásu, kdy se prach usazuje v prostorech mezi brusnými zrny, a vytváří tak dodatečné „negativní pojivo“. Tak brusná zrna obalí natolik, že jejich ostré hrany ztratí účinnost. Pro zabránění tomuto efektu, respektive k jeho zpomalení, se mohou brusiva na podložce doplnit protiadhezivní vrstvou, tzv. stearátem.

Multipojivo:

Multipojivo se stejně jako stearátová vrstva nanáší v následném výrobním kroku na krycí pojivo. Při použití na ušlechtilé oceli a na vysoce legovaných ocelích se díky němu dosahuje chladnějšího brusů, který opět zvyšuje úběrový výkon a životnost.

ACT – Advanced Coating Technology:

Tuto technologii využívá Klingspor pro optimalizaci vlastností brusiv na podložce. ACT garantuje výrazně vyšší soudržnost brusného zrna při opracování kovů, např. při agresivnějším broušení pásem v oblasti hran vysekávaných a litých dílů. Výrazně prodlužuje životnost brusného pásu. U pásů, které se používají při broušení dřeva a laku, zabraňuje ACT předčasnému zanášení brusiva, a prodlužuje tak značně jeho životnost.

Antistatická úprava:

Z důvodu tření různých materiálů dochází při broušení nutně k přesunu elektrod, a tudíž k rozdělování nábojů, která u nevodivých materiálů jako např. u dřeva vedou k tomu, že se rozdíly nábojů nemohou vyrovnávat. V takových případech se brusivo vybavuje antistatickou úpravou, která vede k tomu, že se elektrický náboj odvádí přes brusivo a poté přes přístroj. Tím se zabraňuje ulpívání brusného prachu na obrobku, pásu i přístroji.

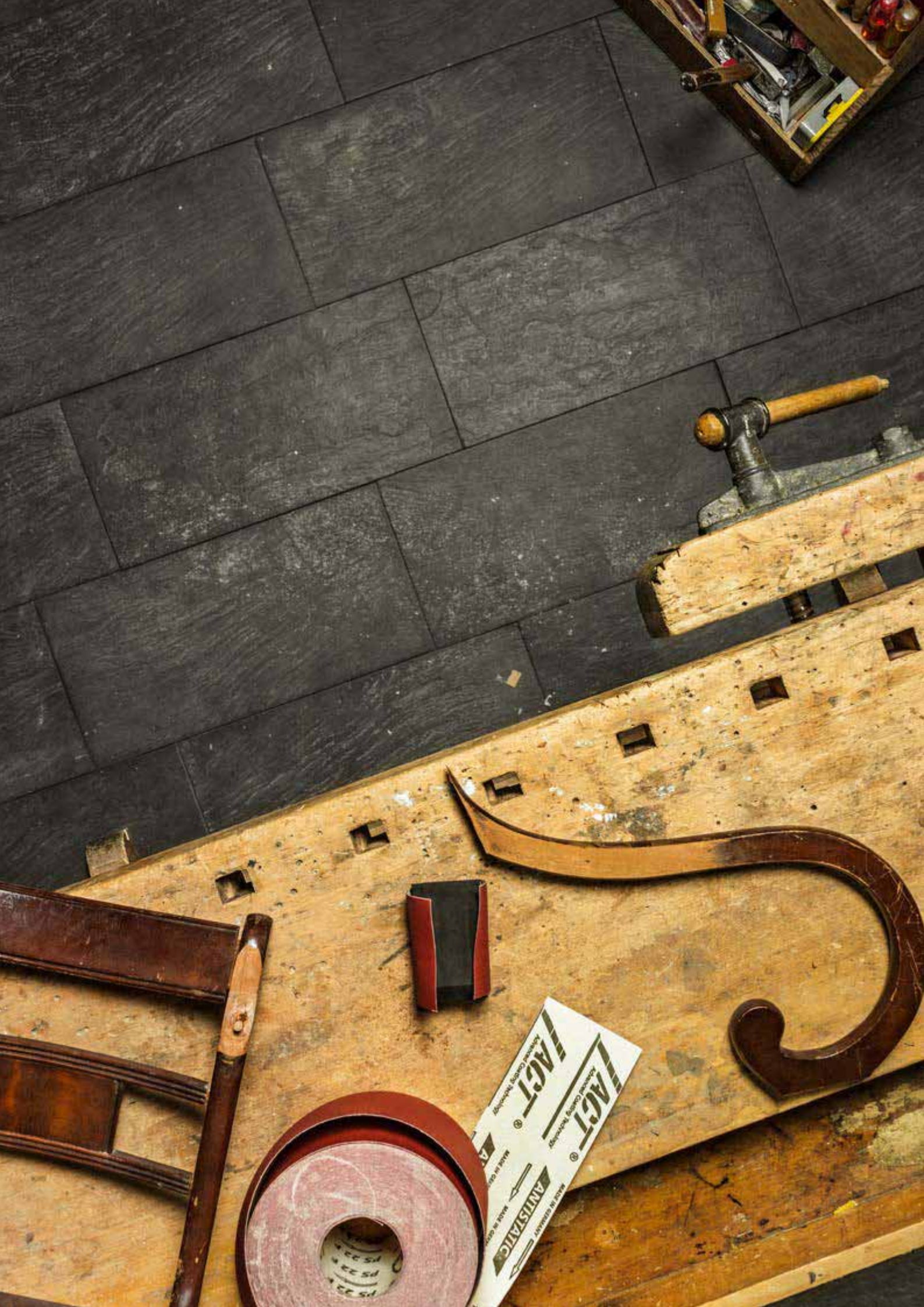

FACT
Furniture Care Technology
Original Quality Technology
MADE IN GERMANY

ANISTATIC
MADE IN GERMANY



Role s papírovou podložkou - použití

Použití	Typ	Druh zrna	Podložka	Druh posypu	Charakteristika	Strana
Dřevo	PS 22 F ACT	korund	F-papír	●	Hustý posyp vede ke zvýšení brusného výkonu a homogenní kresbě po broušení při opracování povrchů tvrdých dřev s nízkým obsahem pryskyřice. ACT a antistatická úprava zabraňují předčasnému zanášení brusným prachem	20
	PS 22 N	korund	E-papír	○	Brusný pás s polootevřeným posypem pro maximální úběr při opracování dřeva	21
	PS 29 F ACT	korund	F-papír	○	Brusný pás s vynikající životností. Otevřený posyp, antistatická úprava a ACT zabraňují předčasnému zanášení brusným prachem. Brusný papír je zvláště vhodný pro zpracování měkkých dřev bohatých na pryskyřici	24
	PS 30 D	korund	D-papír	○	Cenově výhodný brusný papír pro mnohostranné použití při opracování dřeva a barev	21
	PL 31 B	korund	B-papír	○	Flexibilní dokončovací papír s optimálním poměrem ceny a výkonu pro široké spektrum při opracování dřeva, barev a laků. Umožňuje jemný vzhled povrchu	22
Barva	PS 30 D	korund	D-papír	○	Cenově výhodný brusný papír pro mnohostranné použití při opracování dřeva a barev	21
	PL 31 B	korund	B-papír	○	Flexibilní dokončovací papír s optimálním poměrem ceny a výkonu pro široké spektrum při opracování dřeva, barev a laků. Umožňuje jemný vzhled povrchu	22
	PS 33 B/C	korund	B-/C-papír	○	Kvalitní brusný papír, obzvláště vhodný k opracování barev, laků a tmelů	23
	PS 73 W Soft	korund	B-/C-papír + pěnová hmota (molitan)	○	Brusné archy u role pro zdrsnění a jemné broušení povrchů, výlisků a obrysů. Rubová strana s vrstvou z pěnové hmoty (molitanu) pro lepší rozložení tlaku a dosažení velmi jemného výbrusu. Pohodlné zacházení díky předperforování a zásobníku.	25

Role s tkaninovou podložkou - použití

Použití	Typ	Druh zrna	Podložka	Druh posypu	Charakteristika	Strana
Kovy obecně	LS 309 X	korund	X-bavlna	●	Mnohostranně použitelné brusné plátno pro opracování kovu a dřeva, dobrý poměr mezi cenou a výkonem	26
	KL 361 JF	korund	JF-bavlna	●	Kvalitní, vysoce flexibilní brusné plátno pro mnohostranné použití v kovozpracujícím průmyslu, vhodné také pro nerezovou ocel	27
	KL 385 JF	korund	JF-bavlna	●	Vysoce flexibilní univerzální produkt pro kovozpracující průmysl, dobrý poměr mezi cenou a výkonem	30
Dřevo	LS 309 X	korund	X-bavlna	●	Mnohostranně použitelné brusné plátno pro opracování kovu a dřeva, dobrý poměr mezi cenou a výkonem	26
	LS 309 JF	korund	JF-bavlna	●	Vysoce flexibilní brusné plátno pro silně profilované obrobky pro jemný povrch při opracování kovu a dřeva	26
	LS 309 JF geschlitz	korund	JF-bavlna	●	Perforované, vysoce flexibilní brusné plátno pro silně profilované obrobky, pro povrchy ze dřeva, lehké odhroťování při obrábění kovů	27

Vliesové role - použití

Použití	Typ	Druh zrna	Podložka	Druh posypu	Charakteristika	Strana
Kovy obecně	NRO 400	korund / SiC	Vlies	-	Velmi vhodný k lehkému odhroťování, dočišťování a zušlechťování povrchů, také u nerezové oceli	34
Dřevo / lak	NRO 400	korund / SiC	Vlies	-	Velmi vhodný pro hlazení, čištění a zušlechťování povrchů	34

● = hustý ○ = polootevřený ○ = otevřený

Minimální množství při výrobě zboží

Typ	Zrnitosti	Papír	Šířka mm	Minimální množství	Šířka mm	Minimální množství
PS 22 F ACT	40-150	B ca. 105 g/m ²	10 mm	29 ks	80 mm	3 ks
PS 28 F	60-150	C ca. 110 g/m ²	15 mm	19 ks	95 mm	3 ks
PS 29 F ACT	60-150	D ca. 130 g/m ²	20 mm	14 ks	100 mm	3 ks
CS 308 Y	40-80, 120	E ca. 250 g/m ²	25 mm	12 ks	120 mm	2 ks
LS 309 X	40-360	F ca. 300 g/m ²	28 mm	10 ks	125 mm	2 ks
LS 309 J	60-320		30 mm	10 ks	140 mm	2 ks
LS 309 JF	60-400		35 mm	8 ks	150 mm	2 ks
CS 310 X	24-400		40 mm	7 ks	250 mm	1 ks
CS 310 XF	40-280		50 mm	6 ks	300 mm	1 ks
LS 312 JF	60-320, 400	J Tkanina, lehká	60 mm	5 ks		
CS 321 X	80-400	JF Tkanina, lehká, vysoce flexibilní				
CS 333 X	60, 80, 120, 150					
CS 341 X	50-320					
KL 361 JF	40-600					
KL 385 JF	40-600					
CS 410 X	60-120					
CS 411 X	24-120					
CS 411 Y	36-80					

Role s papírovou podložkou

Brusiva na podložkách

Brusný papír

PS 22 F ACT



Vlastnosti

Pojivo	Umělá pryskyřice
Druh zrna	Korund
Druh posypu	hustý
Podložka	F-papír

Oblasti použití:

Dřevo	<input checked="" type="radio"/>	Ocel	<input type="radio"/>
Kovy univerzálně	<input type="radio"/>	Neželezné kovy	<input type="radio"/>
Barva/Lak/Tmel	<input type="radio"/>		
Umělá hmota	<input type="radio"/>		

Výhody: Vysoký brusný výkon - Homogenní a jemná kresba po broušení - Prémiový produkt pro tvrdá dřeva, lakované povrchy a tmely - Dlouhá životnost a nízké zanášení díky technologii ACT - Vysoká stabilita na hranách

Rozmezí zrnitosti:

Šířka x délka v mm	Zrno	Jednotka balení	Číslo druhu zboží
95 x 50000	60	1	20822
95 x 50000	80	1	20850
95 x 50000	100	1	20884
95 x 50000	120	1	20916
95 x 50000	150	1	20940
95 x 50000	180	1	20960
110 x 50000	40	1	2969
110 x 50000	60	1	2971
110 x 50000	80	1	2972
110 x 50000	100	1	2973
110 x 50000	120	1	2974
110 x 50000	150	1	2975
110 x 50000	180	1	2976
110 x 50000	240	1	2978
115 x 50000	40	1	2983
115 x 50000	60	1	2985
115 x 50000	80	1	2986
115 x 50000	100	1	2987
115 x 50000	120	1	2988
115 x 50000	150	1	2989
115 x 50000	180	1	2990
115 x 50000	220	1	2991
115 x 50000	240	1	2992
150 x 50000	80	1	3014
150 x 50000	100	1	3015
150 x 50000	120	1	3016
200 x 50000	40	1	3053
200 x 50000	60	1	3055
200 x 50000	80	1	3056
200 x 50000	120	1	3058

Jiné rozměry a zrnitosti na vyžádání.

Pozor: Minimální množství při výrobě zboží viz str. 19. Použití: viz str. 19.

Role s papírovou podložkou

Brusiva na podložkách



Role

Brusný papír

PS 22 N



Vlastnosti

Pojivo	Umělá pryskyřice
Druh zrna	Korund
Druh posypu	polootevřený
Podložka	E-papír

Oblasti použití:

Dřevo	●	Ocel	○
Kovy univerzálně	○		
Barva/Lak/Tmel	○		
Umělá hmota	○		

Výhody: Univerzální produkt pro ruční broušení a ručně vedenou brusku k oprávcování téměř všech materiálů - Díky velkému zrně použitelný pro broušení na hrubo až po dokončování

Rozmezí zrnitosti:

Šířka x délka v mm	Zrno	Jednotka balení	Číslo druhu zboží
115 x 50000	40	1	244611
115 x 50000	60	1	244612
115 x 50000	80	1	244613
115 x 50000	100	1	244614
115 x 50000	120	1	244615
115 x 50000	150	1	244616
115 x 50000	180	1	244599
115 x 50000	240	1	244597

Brusný papír

PS 30 D



Vlastnosti

Pojivo	Umělá pryskyřice
Druh zrna	Korund
Druh posypu	polootevřený
Podložka	D-papír

Oblasti použití:

Barva/Lak/Tmel	●
Dřevo	●
Kovy univerzálně	○

Výhody: Vysoká ostrost zrna a agresivita při oprávcování dřeva, laků, tmelů - Flexibilní a odolný proti roztržení - Produkt s dobrým poměrem ceny a výkonu

Rozmezí zrnitosti:

Šířka x délka v mm	Zrno	Jednotka balení	Číslo druhu zboží
115 x 4500	40	10	174094
115 x 4500	60	10	174095
115 x 4500	80	10	174096
115 x 4500	100	10	174097
115 x 4500	120	10	174098

Jiné rozměry a zrnitosti na vyžádání.

Pozor: Minimální množství při výrobě zboží viz str. 19. Použití: viz str. 19.

Pokračování →

Role s papírovou podložkou

Brusiva na podložkách

→ POZOR: Pokračování PS 30 D, Brusný papír

Šířka x délka v mm	Zrno	Jednotka balení	Číslo druhu zboží
115 x 4500	150	10	174099
115 x 4500	180	10	174100
115 x 50000	40	1	174086
115 x 50000	60	1	174088
115 x 50000	80	1	174089
115 x 50000	100	1	174090
115 x 50000	120	1	174091
115 x 50000	150	1	174092
115 x 50000	180	1	174093
115 x 50000	240	1	182418
115 x 50000	320	1	182419

Dokončovací papír

PL 31 B



Vlastnosti

Pojivo	Klih
Druh zrna	Korund
Druh posypu	polootevřený
Podložka	B-papír

Oblasti použití:

Barva/Lak/Tmel	●
Dřevo	●
Kovy univerzálně	○

Výhody: Produkt s optimálním poměrem ceny a výkonu - Optimalizované chování při opotřebení, produkt pro ruční broušení a ručně vedenou brusku

Rozmezí zrnitosti:

16	24	30	36	40	50	60	80	100	120	150	180	220	240	280	320	360	400	500	600	800	1000	1200	1500	2000
----	----	----	----	----	----	----	----	-----	-----	-----	-----	-----	-----	-----	-----	-----	-----	-----	-----	-----	------	------	------	------

Šířka x délka v mm	Zrno	Jednotka balení	Číslo druhu zboží
95 x 50000	40	1	3279
95 x 50000	60	1	3281
95 x 50000	80	1	3282
95 x 50000	100	1	3191
95 x 50000	120	1	3192
95 x 50000	180	1	3194
95 x 50000	240	1	3196
110 x 50000	40	1	3287
110 x 50000	60	1	3289
110 x 50000	80	1	3290
110 x 50000	100	1	3213
110 x 50000	120	1	3214
110 x 50000	150	1	3215
110 x 50000	180	1	3216
110 x 50000	220	1	3217
110 x 50000	240	1	3218
110 x 50000	280	1	3219
110 x 50000	320	1	3220
110 x 50000	400	1	3222

Pokračování →

Jiné rozměry a zrnitosti na vyžádání.

Pozor: Minimální množství při výrobě zboží viz str. 19. Použití: viz str. 19.

Role s papírovou podložkou

Brusiva na podložkách



Role

→ **POZOR: Pokračování PL 31 B, Dokončovací papír**

Šířka x délka v mm	Zrno	Jednotka balení	Číslo druhu zboží
115 x 50000	40	1	3291
115 x 50000	60	1	3293
115 x 50000	80	1	3294
115 x 50000	100	1	3224
115 x 50000	120	1	3225
115 x 50000	150	1	3226
115 x 50000	180	1	3227
115 x 50000	220	1	3228
115 x 50000	240	1	3229
115 x 50000	280	1	3230
115 x 50000	320	1	3231
115 x 50000	400	1	3233

Brusný papír

PS 33 B/PS 33 C



Vlastnosti

Pojivo	Umělá pryskyřice
Druh zrna	Korund
Druh posypu	polootevřený
Podložka	B/C-papír

Oblasti použití:

Barva/Lak/Tmel	●
Dřevo	●
Umělá hmota	○

Výhody: Velmi dobrý úběr - Malé zanášení díky brusné aktivní přísadě - Prodloužená životnost - Vysoká odolnost vůči roztržení při vysoké pružnosti

Rozmezí zrnitosti:

16	24	30	36	40	50	60	80	100	120	150	180	220	240	280	320	360	400	500	600	800	1000	1200	1500	2000
----	----	----	----	----	----	----	----	-----	-----	-----	-----	-----	-----	-----	-----	-----	-----	-----	-----	-----	------	------	------	------

Šířka x délka v mm	Zrno	Jednotka balení	Číslo druhu zboží
110 x 50000	60	1	146981
110 x 50000	80	1	146982
110 x 50000	100	1	146983
110 x 50000	120	1	146386
110 x 50000	150	1	148494
110 x 50000	180	1	147935
110 x 50000	220	1	148495
110 x 50000	240	1	147114
110 x 50000	280	1	148496
110 x 50000	320	1	147110
110 x 50000	400	1	146387
115 x 50000	60	1	155815
115 x 50000	80	1	147575
115 x 50000	100	1	147576
115 x 50000	120	1	153398
115 x 50000	150	1	153177
115 x 50000	180	1	149480
115 x 50000	220	1	149698

Pokračování →

Jiné rozměry a zrnitosti na vyžádání.

Pozor: Minimální množství při výrobě zboží viz str. 19. Použití: viz str. 19.

Role s papírovou podložkou

Brusiva na podložkách

→ POZOR: Pokračování PS 33 B/PS 33 C, Brusný papír

Šířka x délka v mm	Zrno	Jednotka balení	Číslo druhu zboží
115 x 50000	240	1	147055
115 x 50000	280	1	165031
115 x 50000	320	1	148891
115 x 50000	400	1	145520

Brusný papír ANTISTATIC

PS 29 F ACT



Vlastnosti

Pojivo	Umělá pryskyřice
Druh zrna	Korund
Druh posypu	otevřený
Podložka	F-papír

Oblasti použití:

Dřevo	●
Barva/Lak/Tmel	○

Výhody: Vysoká agresivita a životnost díky technologii ACT při obrábění dřeva (speciálně měkkého dřeva) - Velká stabilita na hranách - Prémiový produkt pro dřevo obecně, laky a tmel

Rozmezí zrnitosti:

16	24	30	36	40	50	60	80	100	120	150	180	220	240	280	320	360	400	500	600	800	1000	1200	1500	2000
----	----	----	----	----	----	----	----	-----	-----	-----	-----	-----	-----	-----	-----	-----	-----	-----	-----	-----	------	------	------	------

Šířka x délka v mm	Zrno	Jednotka balení	Číslo druhu zboží
110 x 50000	80	1	307878
110 x 50000	100	1	307879
110 x 50000	120	1	307880
110 x 50000	150	1	307881
110 x 50000	180	1	307882
115 x 50000	60	1	307884
115 x 50000	80	1	302592
115 x 50000	100	1	307885
115 x 50000	120	1	302591
115 x 50000	150	1	307886

Jiné rozměry a zrnitosti na vyžádání.

Pozor: Minimální množství při výrobě zboží viz str. 19. Použití: viz str. 19.

Role s papírovou podložkou

Brusiva na podložkách



Brusný papír

PS 73 W Soft



Vlastnosti

Pojivo	Umělá pryskyřice
Druh zrna	Korund
Druh posypu	polootevřený
Podložka	B/C-papír

Oblasti použití:

Dřevo	●
Barva/Lak/Tmel	●
Umělá hmota	●

Výhody: Díky poddajné pěnové vrstvě (molitanu) je dosaženo lepšího rozložení tlaku bez probroušení tenkých vrstev a velmi jemného výbrusu - Vysoká flexibilita a přizpůsobivost v obrysech a profilech - Díky dodatečné stearátové vrstvě a polootevřenému posypu malé zanášení - Pohodlné dávkování brusného papíru po jednotlivých útrzcích z předperforované role ze zásobníku

Rozmezí zrnitosti:

16 24 30 36 40 50 60 80 100 120 150 180 220 240 280 320 360 400 500 600 800 1000 1200 1500 2000

Šířka x délka v mm	Zrno	Jednotka balení	Číslo druhu zboží
115 x 25000	120	1	321755
115 x 25000	150	1	325711
115 x 25000	180	1	321756
115 x 25000	240	1	321757
115 x 25000	320	1	321758
115 x 25000	400	1	321760
115 x 25000	600	1	325022
115 x 25000	800	1	325423

Jiné rozměry a zrnitosti na vyžádání.

Pozor: Minimální množství při výrobě zboží viz str. 19. Použití: viz str. 19.

Role s tkaninovou podložkou

Brusiva na podložkách

Brusné plátno

LS 309 X



Vlastnosti	
Pojivo	Umělá pryskyřice
Druh zrna	Korund
Druh posypu	hustý
Podložka	X-bavlna

Oblasti použití:	
Kovy univerzálně	●
Dřevo	●

Výhody: Vysoce kvalitní univerzální brusné plátno pro mnohostranné využití při obrábění kovů a dřeva - Dobrý poměr mezi cenou a výkonem

Rozmezí zrnitosti:

16 24 30 36 40 50 60 80 100 120 150 180 220 240 280 320 360 400 500 600 800 1000 1200 1500 2000

Dodávané rozměry a minimální množství pro objednání na vyžádání

Brusné plátno

LS 309 JF



Vlastnosti	
Pojivo	Umělá pryskyřice
Druh zrna	Korund
Druh posypu	hustý
Podložka	JF-bavlna

Oblasti použití:	
Kovy univerzálně	●
Dřevo	●

Výhody: Vysoký brusný výkon - Jemný povrch po obroušení - Velmi dobré přizpůsobení obrysům, úzkým rádiům a profilům díky vysoce flexibilní bavlněné tkanině

Rozmezí zrnitosti:

16 24 30 36 40 50 60 80 100 120 150 180 220 240 280 320 360 400 500 600 800 1000 1200 1500 2000

Dodávané rozměry a minimální množství pro objednání na vyžádání

Jiné rozměry a zrnitosti na vyžádání.

Pozor: Minimální množství při výrobě zboží viz str. 19. Použití: viz str. 19.

Role s tkaninovou podložkou

Brusiva na podložkách



Role

Brusné plátno

LS 309 JF perforované



Vlastnosti

Pojivo	Umělá pryskyřice
Druh zrna	Korund
Druh posypu	hustý
Podložka	JF-bavlna

Oblasti použití:

Kovy univerzálně	●
Dřevo	●

Výhody: Vynikající přizpůsobení při opracování obráběných, resp. soustružených dílů - Individuální možnost použití díky různým variantám perforace

Rozmezí zrnitosti:

16	24	30	36	40	50	60	80	100	120	150	180	220	240	280	320	360	400	500	600	800	1000	1200	1500	2000
----	----	----	----	----	----	----	----	-----	-----	-----	-----	-----	-----	-----	-----	-----	-----	-----	-----	-----	------	------	------	------

Dodávané rozměry a minimální množství pro objednání na vyžádání

Brusné plátno, hnědé

KL 361 JF

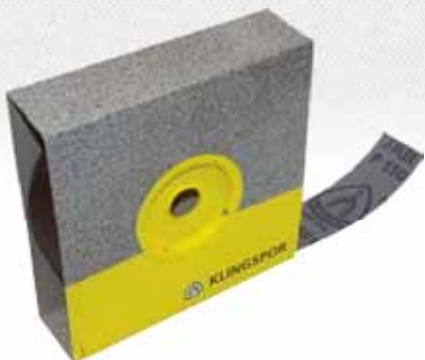

Vlastnosti

Pojivo	Umělá pryskyřice
Druh zrna	Korund
Druh posypu	hustý
Podložka	JF-bavlna

Oblasti použití:

Nerez	●	Dřevo	●
Ocel	●	Umělá hmota	○
Kovy univerzálně	●		
Neželezné kovy	●		

Výhody: Kvalitní univerzálně využitelné brusné plátno - Optimální přizpůsobení obrysům obrodku - Čisté a jednoduché odtržení od role

Rozmezí zrnitosti:

16	24	30	36	40	50	60	80	100	120	150	180	220	240	280	320	360	400	500	600	800	1000	1200	1500	2000
----	----	----	----	----	----	----	----	-----	-----	-----	-----	-----	-----	-----	-----	-----	-----	-----	-----	-----	------	------	------	------

Šířka x délka v mm	Zrno	Jednotka balení	Číslo druhu zboží
25 x 50000	40	1	3769
25 x 50000	60	1	3771
25 x 50000	80	1	3772
25 x 50000	100	1	3773
25 x 50000	120	1	3774
25 x 50000	150	1	3775
25 x 50000	180	1	3776
25 x 50000	220	1	3777
25 x 50000	240	1	3778
25 x 50000	320	1	3780
25 x 50000	400	1	3782
25 x 50000	600	1	64825
30 x 50000	60	1	3787

Jiné rozměry a zrnitosti na vyžádání.

Pozor: Minimální množství při výrobě zboží viz str. 19. Použití: viz str. 19.

Pokračování →

Role s tkaninovou podložkou

Brusiva na podložkách

→ POZOR: Pokračování KL 361 JF, Schleifgewebe, braun

Šířka x délka v mm	Zrno	Jednotka balení	Číslo druhu zboží
30 x 50000	80	1	91286
30 x 50000	100	1	3789
30 x 50000	120	1	3790
30 x 50000	150	1	3791
30 x 50000	180	1	3792
30 x 50000	240	1	3794
30 x 50000	320	1	3796
30 x 50000	400	1	3798
40 x 25000	40	1	4201
40 x 25000	50	1	4202
40 x 25000	60	1	4203
40 x 25000	80	1	4204
40 x 25000	100	1	4205
40 x 25000	120	1	4206
40 x 25000	150	1	4207
40 x 25000	180	1	4208
40 x 25000	220	1	4209
40 x 25000	240	1	4210
40 x 25000	320	1	4212
40 x 25000	400	1	4214
40 x 50000	40	1	3833
40 x 50000	60	1	3835
40 x 50000	80	1	3836
40 x 50000	100	1	3837
40 x 50000	120	1	3838
40 x 50000	150	1	3839
40 x 50000	180	1	3840
40 x 50000	220	1	3841
40 x 50000	240	1	3842
40 x 50000	280	1	3843
40 x 50000	320	1	3844
40 x 50000	360	1	3845
40 x 50000	400	1	3846
40 x 50000	600	1	64830
50 x 25000	40	1	4217
50 x 25000	60	1	4219
50 x 25000	80	1	4220
50 x 25000	100	1	4221
50 x 25000	120	1	4222
50 x 25000	150	1	4223
50 x 25000	180	1	4224
50 x 25000	220	1	4225
50 x 25000	240	1	4226
50 x 25000	320	1	4228
50 x 25000	400	1	4230
50 x 25000	600	1	64831
50 x 50000	40	1	3849
50 x 50000	50	1	3850
50 x 50000	60	1	3851
50 x 50000	80	1	3852
50 x 50000	100	1	3853

Pokračování →

Jiné rozměry a zrnitosti na vyžádání.

Pozor: Minimální množství při výrobě zboží viz str. 19. Použití: viz str. 19.

Role s tkaninovou podložkou

Brusiva na podložkách



Role

→ POZOR: Pokračování KL 361 JF, Brusné plátno, hnědé

Šířka x délka v mm	Zrno	Jednotka balení	Číslo druhu zboží
50 x 50000	120	1	3854
50 x 50000	150	1	3855
50 x 50000	180	1	3856
50 x 50000	220	1	3857
50 x 50000	240	1	3858
50 x 50000	280	1	3859
50 x 50000	320	1	3860
50 x 50000	360	1	3861
50 x 50000	400	1	3862
50 x 50000	500	1	3863
50 x 50000	600	1	64832

Brusné plátno, hnědé

KL 361 JF



Vlastnosti

Pojivo	Umělá pryskyřice
Druh zrna	Korund
Druh posypu	hustý
Podložka	JF-bavlna

Oblasti použití:

Nerez	●	Dřevo	●
Ocel	●	Umělá hmota	○
Kovy univerzálně	●		
Neželezné kovy	●		

Výhody: Kvalitní univerzálně využitelné brusné plátno - Optimální přizpůsobení obrysům obrobku - Čisté a jednoduché odtržení od role

Rozmezí zrnitosti:

16 24 30 36 40 50 60 80 100 120 150 180 220 240 280 320 360 400 500 600 800 1000 1200 1500 2000

Šířka x délka v mm	Zrno	Jednotka balení	Číslo druhu zboží
80 x 50000	80	1	3900
80 x 50000	120	1	3902
80 x 50000	150	1	3903
100 x 50000	40	1	3913
100 x 50000	50	1	3914
100 x 50000	60	1	3915
100 x 50000	80	1	3916
100 x 50000	100	1	3917
100 x 50000	120	1	3918
100 x 50000	150	1	3919
100 x 50000	180	1	3920
100 x 50000	220	1	3921
100 x 50000	240	1	3922
100 x 50000	320	1	3924
100 x 50000	400	1	3926
100 x 50000	600	1	64835
110 x 50000	40	1	3929
110 x 50000	60	1	3931
110 x 50000	80	1	3932

Pokračování →

Jiné rozměry a zrnitosti na vyžádání.

Pozor: Minimální množství při výrobě zboží viz str. 19. Použití: viz str. 19.

Role s tkaninovou podložkou

Brusiva na podložkách

→ POZOR: Pokračování KL 361 JF, Brusné plátno, hnědé

Šířka x délka v mm	Zrno	Jednotka balení	Číslo druhu zboží
110 x 50000	100	1	3933
110 x 50000	120	1	3934
110 x 50000	180	1	3936
110 x 50000	240	1	3938
115 x 50000	40	1	3945
115 x 50000	60	1	3947
115 x 50000	80	1	3948
115 x 50000	100	1	3949
115 x 50000	120	1	3950
115 x 50000	150	1	3951
115 x 50000	180	1	3952
115 x 50000	240	1	3954
115 x 50000	320	1	3956
120 x 50000	60	1	3963
120 x 50000	80	1	3964
120 x 50000	100	1	3965
120 x 50000	120	1	3966
120 x 50000	180	1	3968
150 x 50000	40	1	3977
150 x 50000	60	1	3979
150 x 50000	80	1	3980
150 x 50000	100	1	3981
150 x 50000	120	1	3982
150 x 50000	150	1	3983

Brusné plátno, hnědé

KL 385 JF



Vlastnosti

Pojivo	Umělá pryskyřice
Druh zrna	Korund
Druh posypu	hustý
Podložka	JF-bavlna

Oblasti použití:

Kovy univerzálně	●	Dřevo	○
Neželezné kovy	●		
Nerez	○		
Umělá hmota	○		

Výhody: Cenově výhodný univerzální produkt pro profilové broušení - Optimální přizpůsobení povrchu obrobku - Čisté a jednoduché odtržení od role

Rozmezí zrnitosti:

16 24 30 36 40 50 60 80 100 120 150 180 220 240 280 320 360 400 500 600 800 1000 1200 1500 2000

Šířka x délka v mm	Zrno	Jednotka balení	Číslo druhu zboží
115 x 5000	60	1	278789
115 x 5000	80	1	278790
115 x 5000	120	1	278791
115 x 5000	320	1	278792

Jiné rozměry a zrnitosti na vyžádání.

Pozor: Minimální množství při výrobě zboží viz str. 19. Použití: viz str. 19.

Role s tkaninovou podložkou

Brusiva na podložkách



Brusné plátno, hnědé

KL 385 JF



Vlastnosti

Pojivo	Umělá pryskyřice
Druh zrna	Korund
Druh posypu	hustý
Podložka	JF-bavlna

Oblasti použití:

Kovy univerzálně	●
Neželezné kovy	●
Nerez	○
Umělá hmota	○

Dřevo ○

Výhody: Cenově výhodný univerzální produkt pro profilové broušení - Optimální přizpůsobení povrchu obrobku - Čisté a jednoduché odtržení od role

Rozmezí zrnitosti:

16	24	30	36	40	50	60	80	100	120	150	180	220	240	280	320	360	400	500	600	800	1000	1200	1500	2000
----	----	----	----	----	----	----	----	-----	-----	-----	-----	-----	-----	-----	-----	-----	-----	-----	-----	-----	------	------	------	------

Šířka x délka v mm	Zrno	Jednotka balení	Číslo druhu zboží
25 x 50000	60	1	218196
25 x 50000	80	1	218197
25 x 50000	100	1	218198
25 x 50000	120	1	218199
40 x 50000	40	1	218077
40 x 50000	60	1	218079
40 x 50000	80	1	218080
40 x 50000	100	1	218081
40 x 50000	120	1	218082
40 x 50000	150	1	218083
40 x 50000	180	1	218084
40 x 50000	220	1	218085
40 x 50000	240	1	218086
40 x 50000	320	1	218088
40 x 50000	400	1	218090
50 x 50000	40	1	218094
50 x 50000	60	1	218096
50 x 50000	80	1	218097
50 x 50000	100	1	218098
50 x 50000	120	1	218099
50 x 50000	150	1	218100
50 x 50000	180	1	218101
50 x 50000	220	1	218102
50 x 50000	240	1	218103
50 x 50000	320	1	218105
50 x 50000	400	1	218107

Jiné rozměry a zrnitosti na vyžádání.

Pozor: Minimální množství při výrobě zboží viz str. 19. Použití: viz str. 19.

Role s tkaninovou podložkou / zásobník na role

Brusiva na podložkách

Brusné plátno, hnědé

KL 385 JF



Vlastnosti

Pojivo	Umělá pryskyřice
Druh zrna	Korund
Druh posypu	hustý
Podložka	JF-bavlna

Oblasti použití:

Kovy univerzálně	●	Dřevo	○
Neželezné kovy	●		
Nerez	○		
Umělá hmota	○		

Výhody: Cenově výhodný univerzální produkt pro profilové broušení - Optimální přizpůsobení povrchu obrobku - Čisté a jednoduché odtržení od role

Rozmezí zrnitosti:

16	24	30	36	40	50	60	80	100	120	150	180	220	240	280	320	360	400	500	600	800	1000	1200	1500	2000
----	----	----	----	----	----	----	----	-----	-----	-----	-----	-----	-----	-----	-----	-----	-----	-----	-----	-----	------	------	------	------

Šířka x délka v mm	Zrno	Jednotka balení	Číslo druhu zboží
115 x 50000	40	1	224650
115 x 50000	60	1	228151
115 x 50000	80	1	228363
115 x 50000	100	1	228364
115 x 50000	120	1	228365
115 x 50000	150	1	228370
115 x 50000	180	1	228366
115 x 50000	240	1	228367
115 x 50000	320	1	228368
115 x 50000	400	1	228369

Zásobník na role

ROLL-BOX

NOVINKA



Výhody: Praktické a bezpečné skladování úsporných rolí - Snadné odtržení brusiva - Snadná a jednoduchá výměna a doplňování

Šířka x délka x výška v mm	Jednotka balení	Číslo druhu zboží
300 x 340 x 230	1	76403

Jiné rozměry a zrnitosti na vyžádání.

Pozor: Minimální množství při výrobě zboží viz str. 19. Použití: viz str. 19.

Brusné plátno, hnědé

CS 395 X



Vlastnosti

Druh zrna	Grafit
Druh posypu	Lamelární
Podložka	X- Plátno

Výhody: Snižuje tření mezi zadní stranou pásu a kontaktním místem a tím zamezuje rozvoji tepla během procesu broušení - Umožňuje klidné a rovnoměrné broušení

Dodávané rozměry a minimální množství pro objednání na vyžádání

Lepící vrstva, samolepicí

CS 396 Y



NOVINKA

Vlastnosti

Spojovací prvek	suchý zip (hříbová hlava)
Tloušťka	1,5 mm
Rozsah teplot	-30° až +80°

Výhody: Lze individuálně nařezat - Jednoduché a bezpečné uchycení na hladké a ploché povrchy - Dobrá lepicí přilnavost u brusiva kaširovaného velurem

Dodávané rozměry a minimální množství pro objednání na vyžádání

Brusný vlies

Brusiva na podložkách

Brusný vlies

NRO 400



Vlastnosti

Pojivo Umělá pryskyřice

Oblasti použití korund:

Nerez ●
Kovy univerzálně ●
Dřevo ●
Umělá hmota ○
Barva/Lak/Tmel ○

Oblasti použití SiC:

Nerez ●
Umělá hmota ●
Barva/Lak/Tmel ●
Kovy univerzálně ○
Dřevo ○

Výhody: Velmi dobré přizpůsobení povrchu obrobku - Bez zanášení - Ideální pro dočišťování, hlazení, zdrsňení povrchu a pro zušlechťování povrchu obecně

Šířka x délka v mm	Stupeň jemnosti	Druh zrna	Barva	Jednotka balení	Číslo druhu zboží
100 x 10000	medium	Korund	Maroon / Kaštanová	1	258870
100 x 10000	fine	Korund	Maroon / Kaštanová	1	258872
100 x 10000	very fine	Korund	Green / Zelená	1	258871
100 x 10000	very fine	Korund	Maroon / Kaštanová	1	258873
115 x 10000	medium	Korund	Maroon / Kaštanová	1	258885
115 x 10000	fine	Korund	Maroon / Kaštanová	1	258887
115 x 10000	very fine	Korund	Green / Zelená	1	258886
115 x 10000	very fine	Korund	Maroon / Kaštanová	1	258888
150 x 10000	medium	Korund	Maroon / Kaštanová	1	258890
150 x 10000	fine	Korund	Maroon / Kaštanová	1	258892
150 x 10000	very fine	Korund	Green / Zelená	1	258891
150 x 10000	very fine	Korund	Maroon / Kaštanová	1	258893
100 x 10000	medium	SiC	Black / Černá	1	260365
100 x 10000	ultra fine	SiC	Grey / Šedá	1	258874
115 x 10000	medium	SiC	Black / Černá	1	260366
115 x 10000	ultra fine	SiC	Grey / Šedá	1	258889
150 x 10000	medium	SiC	Black / Černá	1	260367
150 x 10000	ultra fine	SiC	Grey / Šedá	1	258894

Zrno	120	180	320	800 - 1000
Stupeň jemnosti	medium	fine		very fine
Klingspor Brusný vlies Agresivita klesající	medium A – Kaštanová			
	medium C – Černá			
		fein A – Kaštanová		
			general purpose A – Zelená	
				very fine A – Kaštanová

Jiné rozměry a zrnitosti na vyžádání. Použití: viz str. 19.



A large grid of small dots for taking notes.



Brusné pásy



O produktu

Pokyny pro použití

- ▶ použitelné pro všechny technologie broušení: broušení na volném pásu, broušení s kontaktní botkou, broušení s kontaktním kotoučem
- ▶ speciální provedení pro individuální účely použití, např. v nábytkářském průmyslu, pro rychlé, čisté broušení velkých ploch jako příprava pro lakování
- ▶ široké spektrum rozměrů
- ▶ podložky z papíru a plátna
- ▶ vysoká odolnost proti roztržení a optimální roztahovací schopnost všech produktů

Pásy s papírovou podložkou - použití

Použití	Typ	Druh zrna	Podložka	Druh posypu	Charakteristika	Strana
Ocel, nerez	PS 20 F	korund	F-papír	●	Hustý posyp a těžký, stabilní podklad zajišťují rychlý úběr a dlouhou životnost při opracování kovu	49, 78
	PS 21 F	zirkonkorund	F-papír	●	Hustý posyp, stabilní podklad a kvalitní, samoostřící zirkonkorund zajišťují prodlouženou životnost při vysokém brusném výkonu, obzvláště u nerezových povrchů	49, 78
	PS 729 F	korund / aglomerát	F-papír	●	Pás s dlouhou životností pro broušení za sucha, extrémně dlouhá životnost, konstantní kvalita povrchu při mezibrusu až jemném broušení. Speciálně vyvinuto pro broušení plechu a rolí při středním přítlaku.	53, 84
Nerez	PS 61 F	keramický korund	F-papír	●	Hustý posyp, stabilní podklad a plynule samoostřící keramický korund; ideální brusný pás pro uživatele s nejvyššími požadavky na životnost, velikost úběru a bezpečný postup při opracování nerezových povrchů	52, 83
	PS 22 F ACT	korund	F-papír	●	Hustý posyp vede ke zvýšení brusného výkonu a homogenní kresbě po broušení při opracování povrchů tvrdých dřev s nízkým obsahem pryskyřice. ACT a antistatická úprava zabraňují předčasnému zanášení brusným prachem.	49, 79
Dřevo	PS 26 F	korund	F-papír	○	Otevřený posyp a povrch se zvýšenou elektrickou vodivostí, způsobenou antistatickými přídatnými látkami zabraňují elektrostatickému náboji a zanesení pásu, vedou ke zvýšenému výkonu a životnosti, pro všechny druhy dřev, zvláště měkké a bohaté na pryskyřici, např. smrk, borovice atd.	50, 80
	PS 28 F	korund	F-papír	○	Otevřený posyp a antistatické provedení zabraňují předčasnému zanášení prachem, robustní, zatížitelný podklad, pro všechny druhy dřev, zvláště měkké a bohaté na pryskyřici, např. smrk, borovice atd.	51, 81
	PS 29 F ACT	korund	F-papír	○	Brusný pás s vynikající životností. Otevřený posyp, antistatická úprava a ACT zabraňují předčasnému zanášení brusným prachem. Brusný papír je zvláště vhodný pro zpracování měkkých dřev bohatých na pryskyřici	51, 82
Barva, lak, tmel	PS 38 G ACT	SiC	G-papír	●	Speciální produkt s velmi stabilní G-papírovou podložkou, vynikající antistatická úprava a ostré zrna siliciumkarbid pro jemný brus dřevotřískových a dřevolátnitých desek	83
	PS 24 F ACT	SiC	F-papír	●	Hustý posyp, stabilní podklad s tvrdým siliciovým zrnem pro lakované a tmelené povrchy v dřevozpracujícím a nábytkářském průmyslu	50, 79
	PS 27 DW	SiC	D-papír	○	Otevřený posyp a dodatečná účinná vrstva zabraňují zanášení brusného pásu	50, 80
	FP 73 W	korund	Film	●	Speciální produkt s filmovou podložkou velmi odolnou proti roztržení pro opracování barev, laků a tmelů s dlouhou životností	53

Pásy

Pásy s tkaninovou podložkou - použití

Použití	Typ	Druh zrna	Podložka	Druh posypu	Charakteristika	Strana
Ocel	LS 309 J	korund	J-bavlna	●	Flexibilní brusné plátno pro opracování lehkých kontur při současně vysokém úběru, obzvláště při opracování kovu	56
	LS 309 JF	korund	JF-bavlna	●	Vysoce flexibilní brusné plátno pro silně profilované kusy, pro vytvoření jemných povrchů při opracování kovu	56
	LS 309 X	korund	X-bavlna	●	Univerzální brusné plátno pro opracování kovu a dřeva, dobrý poměr cena-kvalita	54
	LS 309 XH	korund	X-bavlna	●	Standardní kvalita pro brusné pásy pro nasazení na ruční pásové brusky pro opracování kovu, dřeva, barvy a laku	47
	CS 310 X	korund	X-bavlna	●	Brusné plátno se stabilním podkladem pro vysoké namáhání s obzvláště dobrou životností při opracování kovů	57, 71, 72, 85
	CS 410 X	korund	X-bavlna	●	Brusné plátno se stabilním podkladem, pro vysoké namáhání s obzvláště dobrou životností díky dodatečné vrstvě multipoliva při opracování nerezové oceli	64
	CS 341 X	korund	X-bavlna vodovzdorná	●	Vodovzdorné brusné plátno, pro broušení oceli a nerezové oceli zamokra obzvláště dobře se hodící pro centerlesové broušení a broušení ploch	63, 89
Ocel/Nerez	CS 308 Y	korund	Y-polyester	●	Polyesterové brusné plátno s hustým posypem zrna pro opracování kovů a broušení ploch u tvrdého dřeva	54, 85
	CS 412 Y	korund	Y-polyester	●	Robustní a proti roztržení vysoce odolný polyesterový podklad pro hrubý brus a mezibrusu při opracování kovu	66, 91
	CS 310 XF	korund	XF-bavlna	●	Flexibilní brusné plátno pro profilované kovové výlisky, standardní kvalita pro použití na pilnicích	44

● = hustý ○ = polootevřený ○ = otevřený

Pokračování →

Brusné pásy

Pokyny pro použití

Pásy s tkaninovou podložkou - použití

Použití	Typ	Druh zrna	Podložka	Druh posypu	Charakteristika	Strana
Ocel/Nerez	CS 411 X	zirkonkorund	X-bavlna	●	Brusný pás s vysokým výkonem při velkém úběru pro hrubý brus a odjehlování oceli a nerezové oceli	64
	CS 411 Y	zirkonkorund	Y-polyester	●	Brusný pás s vysokým výkonem při velkém úběru pro hrubý brus a odjehlování oceli a nerezové oceli	45,65, 90
	CS 416 Y	zirkonkorund	Y-polyester	○	Brusný pás obzvláště odolný proti roztržení s velkým výkonem úběru při broušení oceli a nerezové oceli. Polootevřený posyp	66
	CS 330 X	SiC/korek	X-bavlna vodovzdorná	●	Speciální pás pro broušení oceli a ušlechtilé oceli na rovinných a kruhových brusných automatech, výborně se hodí pro saténový a konečný brus, se schopností leštit	62, 88
	CS 811 Y ACT	zirkonkorund	Y-polyester	●	Vynikající soudržnost zrn, stabilní polyesterová podložka vysoce odolná proti roztržení pro zvláště vysoké namáhání při hrubém broušení a odhrotování oceli a nerezové oceli. Vysoce kvalitní zirkonkorund pro nejvyšší agresivitu po celou dobu životnosti	68
Nerez	LS 312 JF	korund	JF-bavlna	●	Vysoce flexibilní špičkový produkt, opatřený účinnou látkou pro nerezové výlisky jako např. armatury, kování a chirurgické nástroje	58
	LS 313 JF	korund	JF-bavlna	●	Vysoce flexibilní špičkový produkt pro nerezové výlisky s dodatečnou vrstvou multipojiva pro chladný brus a vysokou životnost	59
	CS 931 JF	keramický korund	JF-bavlna	○	Speciální produkt s vysoce flexibilní podložkou pro opracování nerezové oceli a vysoce legovaných ocelí. Díky samoostřicímu keramickému zrnům s polootevřeným posypem plyne agresivní průběh broušení s dlouhou životností. Multipojivo pro chladný brus bez náběhových barev.	69
	GX 931 JF	keramický korund	JF-kombinace	○	Speciální produkt pro nerezovou ocel a vysoce legované oceli; obzvláště vhodný pro použití na robotech. Mikrokystalické keramické zrno s multipojivem pro chladný brus a plyne agresivní průběh broušení.	69
	GX 712 JF	korund	JF-kombinace	●	Vysoce výkonný brusný pás s velmi flexibilní, ale přesto extrémně odolnou podložkou proti roztržení, se zušlechťeným korundovým zrnem a brusnými účinnými látkami	68
	CS 329 JF	korund / aglomerát	JF-bavlna	●	Brusný pás s obzvláště dlouhou životností při stále stejné kvalitě povrchu. Speciální produkt pro suché broušení lehce a silně profilovaných dílů z nerezové oceli	61
	CS 631 XF	keramický korund	XF-bavlna	○	Flexibilní vysoce výkonný brusný pás pro ten nejlepší brusný výkon, vysoká životnost díky samoostřicímu keramickému korundu pro předbroušení a mezibrus obrusů, profilů armatur a kování, s dodatečnou vrstvou multipojiva pro chladný brus	67
	CS 411 X	zirkonkorund	X-bavlna	●	Brusný pás s vysokým výkonem při velkém úběru pro hrubý brus a odjehlování oceli a nerezové oceli	64
	CS 411 Y	zirkonkorund	Y-polyester	●	Vysoce výkonný brusný pás, obzvláště odolný proti roztržení s velkým úběrem pro hrubý brus a odjehlování oceli a nerezové oceli	45,65, 90
	CS 416 Y	zirkonkorund	Y-polyester	○	Brusný pás obzvláště odolný proti roztržení s velkým výkonem úběru při broušení oceli a nerezové oceli. Polootevřený posyp	66
	CS 409 Y	zirkonkorund	Y-polyester	●	Brusný pás s vysokým výkonem, obzvláště odolný proti roztržení, s velkou schopností úběru a s velkou životností díky dodatečné vrstvě multipojiva, pro nerezovou ocel a legovanou ocel, chladný brus	63, 90
	CS 912 Y ACT	keramický korund	Y-polyester	●	Brusný pás s vysokým výkonem, obzvláště odolný proti roztržení, s enormní schopností úběru a s velkou životností díky samoostřicímu keramickému korundu pro broušení legované oceli	45,69, 92
	CS 910 Y ACT	keramický korund	Y-polyester	●	Brusný pás s vysokým výkonem, obzvláště odolný proti roztržení, s enormní schopností úběru a s velkou životností díky samoostřicímu keramickému korundu pro broušení legované oceli, dodatečná vrstva multipojiva pro chladný brus	68
	CS 330 X	SiC/korek	X-bavlna vodovzdorná	●	Speciální pás pro broušení oceli a ušlechtilé oceli na rovinných a kruhových brusných automatech, výborně se hodí pro saténový a konečný brus, se schopností leštit	62, 88
	CS 326 Y	korund / aglomerát	Y-polyester	●	Brusný pás s obzvláště vysokou životností pro mokry brus, při rovnoměrném povrchu, pro bezhroté broušení válcových ploch a rovinné broušení	61, 87
	CS 329 Y	korund / aglomerát	Y-polyester	●	Brusný pás s obzvláště vysokou životností při rovnoměrném povrchu, pro bezhroté broušení válcových ploch a rovinné broušení. Agresivní brus při malém přitlaku	61, 88
	CS 420 Y	korund / aglomerát	Y-polyester	●	Speciální produkt s nopkovou strukturou pro bezhroté broušení válcových ploch u nerezové oceli. Obzvláště dlouhá životnost s rovnoměrným brusem	67
CS 325 Y	SiC/aglomerát	Y-polyester	●	Brusný pás s obzvláště vysokou životností při rovnoměrném povrchu pro konečný brus na bezhrotém brusném automatu pro broušení válcových ploch	60	
CS 811 Y ACT	zirkonkorund	Y-polyester	●	Vynikající soudržnost zrn, stabilní polyesterová podložka vysoce odolná proti roztržení pro zvláště vysoké namáhání při hrubém broušení a odhrotování oceli a nerezové oceli. Vysoce kvalitní zirkonkorund pro nejvyšší agresivitu po celou dobu životnosti	68	
Neželezné kovy	CS 333 JF	SiC	JF-bavlna	●	Vysoce flexibilní brusný pás pro kovové výlisky, obzvláště v oblasti neželezných kovů	63
	CS 333 XF	SiC	XF-bavlna	●	Flexibilní brusný pás pro kovové výlisky, obzvláště v oblasti neželezných kovů	62
	GX 533 JF	SiC	JF-kombinace	●	Flexibilní pás s agresivním zrnem siliciumkarbid a flexibilní kombinovanou podložkou pro broušení profilů, obrusů a výlisků, např. v oblasti výroby armatur	67
	GX 712 JF	korund	JF-kombinace	●	Vysoce výkonný brusný pás s velmi flexibilní, ale přesto extrémně odolnou podložkou proti roztržení, se zušlechťeným korundovým zrnem a brusnými účinnými látkami	68

● = hustý ○ = polootevřený ○ = otevřený

Pokračování →

Pásy s tkaninovou podložkou - použití

Použití	Typ	Druh zrna	Podložka	Druh posypu	Charakteristika	Strana
Dřevo	LS 309 X	korund	X-bavlna	●	Univerzální brusné plátno pro opracování kovu a dřeva, dobrý poměr cena-kvalita	54
	LS 309 XH	korund	X-bavlna	●	Standardní kvalita pro brusné pásy pro nasazení na ruční pásové brusky pro opracování kovu, dřeva, barvy a laku	47
	CS 311 Y ACT	korund	Y-polyester	○	Otevřený posyp korundového zrna na polyesterovém podkladu odolném proti roztržení, pro kalibraci a mezibrus u opracování dřeva. ACT a antistatické provedení zabraňují předčasnému zanášení	58, 86
	CS 308 Y	korund	Y-polyester	●	Polyesterové brusné plátno s hustým posypem zrna pro opracování kovů a broušení ploch u tvrdého dřeva	54, 85
	LS 318 JF ACT	korund	JF-bavlna	○	Vysoká flexibilní podložka JF pro mezibrus a jemný brus silně profilovaných a tvarovaných dílů ze dřeva. ACT a antistatická úprava zabraňují předčasnému zanášení brusným prachem.	59
	CS 538 Z ACT	SiC	Z-polyester (k segmentování)	●	Speciální produkt pro průmyslové opracování dřevěných materiálů. Hustý posyp a antistatické provedení umožňují dosažení velké životnosti. Ostrý siliciumkarbid vniká bez problému do velmi hutného povrchu.	91
Umělá hmota	CS 336 Y	SiC	Y-polyester	●	Spezialprodukt zum Kalibrieren und Schleifen von Dřevospan- und Faserplatten	89
	GX 533 JF	SiC	JF-kombinace	●	Flexibilní pás s agresivním zrnem siliciumkarbid a flexibilní kombinovanou podložkou pro broušení profilů, obrysů a vylisků, např. v oblasti výroby armatur	67
Umělá hmota / sklo	CS 333 X	SiC	X-bavlna	●	Brusné plátno se stabilním podkladem pro vysoké namáhání při obzvláště vysoké životnosti na litinu, keramiku, gumu, umělou hmotu a okuje (broušení za sucha)	62
	CS 320 Y	SiC	Y-polyester	●	Speciální pás vysoce odolný proti roztržení pro zvýšené zatížení při broušení skla, keramiky a plastu za mokra i za sucha	59, 86
Sklo	CS 321 X	SiC	X-bavlna	●	Speciální brusný pás pro broušení skla, keramiky a plastu za mokra i za sucha	60, 87
	CS 322 X	(Kork)	X-bavlna vodovzdorná	●	Speciální pás pro leštění skla	60

VlIESOVÉ pásy - použití

Použití	Typ	Druh zrna	Podložka	Druh posypu	Charakteristika	Strana
Nerez	NBF 800	korund	VlIESOVÉ vlákno s polyest- terovou podložkou	●	Speciální produkt pro opracování povrchů z kovu a nerezové oceli pásovými bruskami. Velmi dlouhá životnost, malé zanášení, vysoká stabilita na hranách, pásový spoj odolný proti roztržení	46
	NBS 800	korund	VlIESOVÉ vlákno s polyest- terovou podložkou	●	Stavba jako NBF 800, avšak pro ruční brusky s většími vratnými kladkami a pro pásové brusky	70
	NBS 850	korund	VlIESOVÉ vlákno s polyest- terovou podložkou	●	Speciální produkt pro opracování povrchů profilovaných obrobků z kovu a nerezové oceli. Měkké, flexibilní provedení, obzvláště vhodné pro opracování profilovaných povrchů	70

● = hustý ● = polootevřený ○ = otevřený

Minimální množství při výrobě zboží

Šíře v mm	Minimální odběr
3–50 mm	30 ks
51–60 mm	25 ks
61–75 mm	20 ks
76–100 mm	15 ks
101–150 mm	10 ks
151–300 mm	10 ks
301–400 mm	30 ks
401 mm a více	10 ks

Minimální odběr NBF 800 / NBS 800 / NBS 850

Šíře v mm	Minimální odběr
3–6 mm	40 ks
7–13 mm	20 ks
14–30 mm	10 ks
31–75 mm	5 ks
≥ 76 mm	2 ks

Řezou se v zásadě pásové polotovary šíře 300 mm. Proto musí být větší, event. menší počet akceptován.

Krátké a dlouhé pásy

Pokyny pro použití

Formy pásových spojů pro dlouhé a krátké pásy

Firma Klingspor nabízí pásy s různými formami spojů. Jaké formy spojů potřebujete, závisí na použití a stroji. Dole uvedená zobrazení Vám ukazují nejpoužívanější pásové spoje.

Na následujících stránkách popisu výrobků naleznete nabídnuté formy spojů v tabulkách výrobků.

Jestliže Vámi používaný výrobek není na skladě, rádi jej pro Vás zhotovíme při dodržení odpovídajícího minimálního množství.

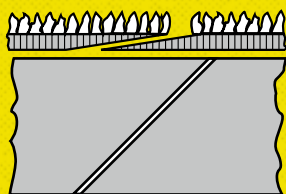

Forma 1
Šikmý řez, slepeno s přesahem.

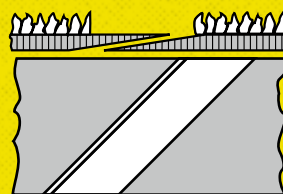

Forma 5
Šikmý řez, slepeno s přesahem. Zóna zrn plně zbroušena. Spojení používané přednostně pro broušení dřev s kontaktními elementy.

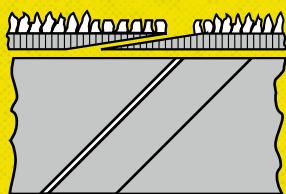

Forma 2
Šikmý řez, slepeno s přesahem, hroty zrn obroušeny pro dosažení klidného chodu pásu.

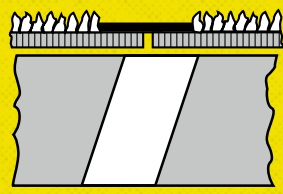

Forma 6 G
Šikmý řez. Tupé spojení, slepené fólií zesílenou vláknem na straně zrna. Zóna zrna plně zbroušena. Použití na bruskách s plochou kontaktní botkou.

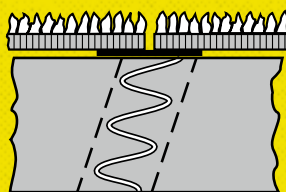

Forma 3 G
Klikaté spojení podlepeno fólií zesílenou vláknem, práce zcela bez rázů na materiálech náchylných k rozlomení, obzvláště na skle.

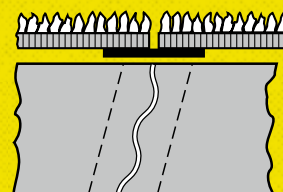

Forma 7 G
Sinusoidní spoj podlepený fólií zesílenou vláknem, práce plně bez rázů u velmi citlivých dílů, pro vysoké požadavky.

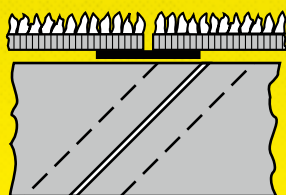

Forma 4 G
Šikmý řez. Tupý spoj podlepený fólií zesílenou vláknem. Vhodné pro práce na volném pásu, pro vysoké požadavky.

Forma 3 W/4 W
Speciální spoj pro vlnovité pásy. Tupé spojení podlepené fólií s dodatečným čelním slepením.

Vedlejší tabulka obsahuje nejpoužívanější typy brusek. Pokud zde Vámi používanou brusku nenaleznete, obraťte se prosím na nás. My Vám rádi pomůžeme.

Krátké a dlouhé pásy

Pokyny pro použití



Brusky pro dlouhopásové, hranové a profilové broušení

Výrobce	Typ	Rozměry brusného pásu	
		Šířka v mm	Délka v mm
Bütfering	E-Line 113	370	1900
CMC	KL 150	150	2250
	KL 150 OS	150	2400
	CL 260	120/150	7050
	CL 300	120/150	7850
Fein	GX 75/75 2H, GXC, GI 75/75 2H, GIS 75	75	2000
	GXR	75	2250
	GICS	75	3000
	GIM, GIC	75/150	2000
	GI 100	100	1000
	GI 150/150 2 H, GIL, GIS 150	150	2000
	GIR	150	2250
Flott	TBSM 75	75	1000
	BSM 75, BSM E1, BSM 75 A, BSM 75 A/POL	75	2000
	BSM 150, BSM 150 A, BSM 150 A/pol	150	2000
	KSM 150, KSM 250, KOS 150	150	2250
	KOS 250	250	2250
Greif	S 40	max. 100	3500
	D30 HFS 100	max. 100	2000
	D30 HFS 100/150	100/150	2500
	R 40 HFS 150/200	200	3500
	D 20-2-2	30-50	1250
	D 30-2-2	50-100	2500
	D 40-2-2	50-100	3500
Heesemann	SZ 2	60	2300
	UKP 20	80	2300
	HG-U	220	2000
	FPA 8	130	1900
	KFA, MFA 10	150	5400
	MFA 10	150	7000
	MFA 10	1400	2620/3250
BA 2-2300	150	8500	
Hema	HWS 200	20	1810
	KB 202	20	2040
	BB 315/S+P	25	2220
	BB 315/3+3P	25	3150
	SR 400	25	3320
	SR 500	25	4080
	SR 600/UH 630	25	4500
	TBS 3000	120	1200
PSM 300	25/50	2360	
Hess	Junior, Expert	200	1850
	Gloria	200	1600

Výrobce	Typ	Rozměry brusného pásu		
		Šířka v mm	Délka v mm	
Dřevomann	MSM 75	75	2000	
	DSM 100200B	100	915	
	MSM 100 L	100	1220	
	MSM 150, KS 2000	150	2000	
	BT 1220	150	1220	
	KOS 2260	150	2260	
	KOS 2510	150	2510	
	KOS 2600P, KOS 2600 C	150	2600	
	KOS 2740	150	2740	
	BS 2000 XL, BS 2400 XL	150	6000	
Dřevokraft	PB 2400, PBVN 2400, BS 2400, BKS 2400 XL, BSM 2600 P	150	6800	
	KOS 3000 P	200	3000	
	BTS 200	152	1219	
	Unilev 150	150	2170	
	KSM 801, KSO 150	150	2200	
	KSO 81	150	2250	
	KSO 1500	150	2280	
	LBSM 2505	150	6400	
	LBSM 2505 ESE	150	7000	
	LBSM LS 2500	150	7100	
Johannsen	LBSM 3005 ESE	150	8000	
	LBSM LS 3000	150	8100	
	KSO 200	200	2200	
	T 47	max. 150	2800	
	T 48	200	3000	
	T 93 Start	150	7400	
	T 94 Standard, T 94 Super, T 85, T 95 Profi, T 95 Exclusiv	150	7800	
	T 98	150	8200	
	Kündig	Uniq, Basiq, Uniq S	150/200	2000
		ZBS 2, PBM 3	100	9000
ZBS 3		100	11200	
PBM 4		100	11000	
ZBS 4		100	13200	
GS 2 -6000		300	16300	
GS 2 - 9000		300	22300	
GS 2 - 12000		300	28300	
BKK 1/2, BKK 2		120	2240	
FF 1, UKF 1.1, FF 3.1		120	2300	
Kuhlmeyer	UKF 2	120	2500	
	KFS	150	2500	
	BS 75/-A/-W	100	950	
	HSF/HSDSF	100-200	500-5500	
	BS 200/-W	200	1500	
	BS 300/-W	300	2000	

Pokračování →

Krátké a dlouhé pásy

Pokyny pro použití

Výrobce	Typ	Rozměry brusného pásu	
		Šířka v mm	Délka v mm
Löser	RPS 336, RP+S 377, SP 377, HSRG 377, ZSP 377	150	3500
	RP+S 374	150	2500/3500
	TP 80/TP 80S	30	740
	KS 100	5–100	3500/4000
	KS 360	5–75	2500
	KS 350	5–75	3500/4000
	KS 363	6–50	2500
	EB 2	50	2000
	EB 3-S	max. 100	3500
	FS 384/150-G1, SP 337, SP 374, HSD	150	2500
	SP 352	150	3000
	SP 380, RPS 376	150	3500
	Löwer	KS 225	150
KSM 1		150	2580
KSM 2		150	2630
SmartGrinder SG 150/300		150/300	3000
LS 200, DSM 1000		200	1600
DSM 2000, DSM 2004		200	1800
DSM 3000, DSM 3004, HBS 300, HBS 302, LS 300, Multi 300, HBS VR		300	1800
HBS 400/HBS 400u/HBS 4000, Multi 400, HBS 4000 BB		400	1800
Combi Queen		500	1800
Niederberger		P2/P5	50–200
	P4	100–420	2500
	P6	320–420	2500
Quick Wood	Elicoid	40	1780
Scheppach	BGS 700	50	686
	CSM 405	77	2400
	BTS 900x	100	915
	ISE 600	150	1500
	BSM 2010, KSM 2000	150	2000
	KSM 2500	150	2515
	SLIK 7	150	2740
SCM	TecnoMax UNILEV 150	150	2170
	TecnoMax LS	150	7100
Stähle	Saturn E, Saturn Quattro	200	1800
	Saturn Duo Comfort	200–320	1800
Vobhag	ERS 25, EFS25, VFS 25	250	2500
	VFS 42, DSM 42	420	2500
	DSM 46	460	2500
	VFS 52	520	2500
	DSM 46/600	600	2500
Wegoma	KS2250/P	150	2250
	KS2400	150	2400
	KS2600, KS2600FU	200	2600

Ruční brusky

Výrobce	Typ	Rozměry brusného pásu v mm
AEG powertools	HBS 65, HBSE 65	65 × 410
	HBSE 600, HBS 1000 E	75 × 533
	RBSE 75 AE, RBSE 75 S	75 × 533
	HBS 100	100 × 560
	HBSE 100	100 × 560
	BBS 1100	100 × 560
	BBSE 1100	100 × 560
	Atlas Copco	HBSE 75 S
HBSE 75		75 × 533
MBSE 705		75 × 533
BBS 100		100 × 620
BBSE 100		100 × 620
Black & Decker		KA 290, KA 900 E
	KA 292	13 × 451
	KA 293 E	13 × 451
	KA 83	65 × 410
	KA 83 E	65 × 410
	BS650	65 × 410
	BD 83	65 × 410
	BD 83 E	65 × 410
	DN83	65 × 410
	DN83E	65 × 410
	KA 85 EK	75 × 457
	KA 85, KA 86	75 × 457
	P 61-03	75 × 508
	BD 75	75 × 508
	BD 85	75 × 508
Bosch	SR 500 E	75 × 508
	KA 75, KA 75 E, KA 88, XTA80EK	75 × 533
	GVS 350 AE	40 × 303
	PVS 300 AE	40 × 303
	PBS 60	60 × 400
	PBS 60 E	60 × 400
	GBS 75 AE	75 × 533
	PBS 75	75 × 533
	PBS 75 A	75 × 533
	PBS 75 AE	75 × 533
DeWalt	PBS 75 E	75 × 533
	PBS 7 A, PBS 7 AE	75 × 457
	GBS 100 A	100 × 620
	GBS 100 AE	100 × 620
	D26480	64 × 356
	MHB158	75 × 480
	MHB158 E	75 × 480
	MHB 157	75 × 480
	MHB 157 E	75 × 480
	DW430, DW431	75 × 533

Pokračování →

Krátké a dlouhé pásy

Pokyny pro použití



Výrobce	Typ	Rozměry brusného pásu v mm
DeWalt	DW 432/ DW 433	75 × 533
	MHB90	100 × 560
	MHB90 E	100 × 560
	MHB90K	100 × 560
	DW650	100 × 560
	DW650E	100 × 560
Einhell	BBS 240, BBS 240/1	50 × 686
	BBS 720, BBS 850 E, BT-B5 850 E	75 × 457
	RT-B5 75, BT - B5 850/1 E	75 × 533
	BBS 1200	100 × 610
Festool	BF1	6/12/16/19 × 520
	BS 75, BS 75E, BS 75E-Set	75 × 533
	BS 105, BS 105E, BS 105E-Set	105 × 620
Fein	RS 12-70 E	20 × 815
	RS 10-70 E	30 × 533
Felisatti	TP 411, BSF 76/900	75 × 533, 76 × 533
	BSF 100/1200E	100 × 610
Flex	LBS 1105 VE	4/9/30 × 520/533
	LBS 1105 VE Set	4/9/30 × 520/533
	LBR 1506 VRA	40 × 618
	LRP 1503 VR	40 × 675
	LRP 1503 VRA	40/20 × 760
Hitachi	SB-75, SB8V2	75 × 533
	9924 DB	75 × 610
	SB 10 T, SB 10 V	100 × 610
	SB 10 V2, SB 10 S2	100 × 610
	SB 110	110 × 620
Dřevo HER	2405	65 × 410
	2406	65 × 410
	2410, 2411, 2420	75 × 533
	2422	105 × 620
	2423	105 × 620
Kress	2424	105 × 620
	CBS 6800 E	65 × 410
Löser	15003	3,6/13 × 305
	14000, 14021, 14021 F	3/6,5/13 × 610/863/1118
	40320	6/12 × 305/457
	11475, 11476, 11476 EL, 11486, 11486 EL	25 × 760
	11477, 11477 EL, 11450, 11450 EL	50 × 760
	14300, 14303	50 × 863
	14306	50 × 1143
	52900	75 × 610

Výrobce	Typ	Rozměry brusného pásu v mm
Makita	9032	9 × 533
	9031	30 × 533
	9910/9911	75 × 457
	9901	75 × 533
	9902/9903	75 × 533
	9900	75 × 533
	9924 DB	75 × 610
	9920	75 × 610
	9402	100 × 610
	9403	100 × 610
Metabo	9404	100 × 610
	9924 DB	100 × 610
	BFE 9-90 SET	6-19 × 457
	12-180 SET	40 × 760
Milwaukee	Ba 0775, BAE 75, Ba E 1075	75 × 533
	Ba E 0876 Signal	75 × 533
	Ba 6100	100 × 620
Peugeot	HBSE 75 S	75 × 533
	BS 100 LE	100 × 620
Ryobi	PB 600	75 × 457
	PAB 75	75 × 533
	B 850 F	75 × 533
	BE-321	75 × 533
	EBS 9576V, EBS 8021 V, EBS 800 V	75 × 533
	B-7075, B-7076, BE-7075	75 × 533
	B-7100	75 × 610
	B 422, BE 422, BE-1056	100 × 560
	B-7200 A, BE-422, B/BE 424	100 × 610
	BE-4240, EBS 1310 VF HG	100 × 610
SKIL	1100, 1200, 1205, 1200 H, 1205 H, 1210, 1210 AA 7600, 7610 AD, 7610 AA, 7620 AA, 7675, 1220 MA, 7630	75 × 457
	5903	75 × 508
	594 U, 595 U, 7640MA	75 × 533
	7650 AA, 7650 AE, 4640 MA	75 × 533
	1400	100 × 552
Stayer	7660 MA	100 × 610/620
	2 N 75	75 × 457
	LEN 751 E	75 × 533
	LEN 610	100 × 610
Suhner	LEN 690	100 × 690
	UBC 10-R	3/6/12/16/19 × 520
	UBK 6-R	35 × 450
	UTC 7-R	30 × 533
	UTG 9-R	30 × 610

Pásy pro pásové pilníky

Brusiva na podložkách

Brusné plátno

CS 310 XF



Vlastnosti

Pojivo	Umělá pryskyřice
Druh zrna	Korund
Druh posypu	hustý
Podložka	XF-bavlna

Oblasti použití:

Nerez	●
Kovy univerzálně	●
Neželezné kovy	●
Ocel	●

Výhody: Univerzální typ pro opracování rádiusů a obrysů pásovémi pilníky v různých oblastech opracování kovu

Rozmezí zrnitosti:

Šířka x délka v mm	Zrno	Forma pro spojení pásu	Jednotka balení	Číslo druhu zboží
6 x 610	40	F4G	25	4644
6 x 610	60	F4G	25	4645
6 x 610	80	F4G	25	4646
6 x 610	120	F4G	25	70595
9 x 533	40	F4G	25	286879
9 x 533	60	F4G	25	156968
9 x 533	80	F4G	25	286880
9 x 533	120	F4G	25	286881
10 x 330	40	F4G	25	86104
10 x 330	60	F4G	25	71110
10 x 330	80	F4G	25	71111
10 x 330	100	F4G	25	71112
10 x 330	120	F4G	25	71957
12 x 520	40	F4G	25	160139
12 x 520	60	F4G	25	160201
12 x 520	80	F4G	25	159040
12 x 520	120	F4G	25	160140
13 x 450	40	F4G	25	90914
13 x 450	60	F4G	25	75505
13 x 450	80	F4G	25	97081
13 x 450	120	F4G	25	105794
13 x 455	40	F4G	25	72895
13 x 455	60	F4G	25	73099
13 x 455	80	F4G	25	149565
13 x 455	100	F4G	25	73176
13 x 455	120	F4G	25	74086
13 x 610	40	F4G	25	4652
13 x 610	60	F4G	25	4653
13 x 610	80	F4G	25	4654
13 x 610	120	F4G	25	70591
13 x 610	240	F4G	25	99182
20 x 520	40	F4G	25	71959
20 x 520	60	F4G	25	71960
20 x 520	80	F4G	25	71961
20 x 520	120	F4G	25	71963
40 x 303	60	F4G	10	184719
40 x 303	80	F4G	10	188885

Jiné pásy pro pásové pilníky viz Brusné pásy

Jiné rozměry a zrnitosti na vyžádání.

Pozor: Minimální množství při výrobě zboží viz str. 39. Použití: viz str. 37 - 43.

Pásy pro pásové pilníky

Brusiva na podložkách



Brusné plátno, vodovzdorné

CS 411 Y



Vlastnosti

Pojivo	Umělá pryskyřice
Druh zrna	Zirkonkorund
Druh posypu	hustý
Podložka	Y-polyester

Oblasti použití:

Nerez	●
Ocel	●
Kovy univerzálně	●

Výhody: Pás odolný proti roztržení a pro použití na pásových pilnicích - Obzvláště vysoká agresivita a brusný výkon díky brusné aktivní složce - Speciálně pro nerezovou ocel, ale také pro ocel a kov všeobecně

Rozmezí zrnitosti:

16 24 30 36 40 50 60 80 100 120 150 180 220 240 280 320 360 400 500 600 800 1000 1200 1500 2000

Šířka x délka v mm	Zrno	Forma pro spojení pásu	Jednotka balení	Číslo druhu zboží
9 x 533	40	F4G	25	286886
9 x 533	60	F4G	25	286887
9 x 533	80	F4G	25	286888
10 x 330	40	F4G	25	325250
10 x 330	60	F4G	25	302797
10 x 330	80	F4G	25	302798
13 x 610	40	F4G	25	322530
13 x 610	60	F4G	25	302784
13 x 610	80	F4G	25	302785
20 x 520	36	F4G	25	322531
20 x 520	40	F4G	25	322532
20 x 520	60	F4G	25	302791
20 x 520	80	F4G	25	302792

Jiné pásy pro pásové pilníky viz Brusné pásy

Brusné plátno, vodovzdorné

CS 912 Y ACT



Vlastnosti

Pojivo	Umělá pryskyřice
Druh zrna	Keramický korund
Druh posypu	hustý
Podložka	Y-polyester

Oblasti použití:

Nerez	●
Ocel	●

Výhody: Plynule agresivní průběh broušení, dlouhá životnost díky keramickému zrně - Vysoce výkonný brusný pás pro broušení povrchů z oceli a nerezové oceli

Rozmezí zrnitosti:

16 24 30 36 40 50 60 80 100 120 150 180 220 240 280 320 360 400 500 600 800 1000 1200 1500 2000

Dodávané rozměry a minimální množství pro objednání na vyžádání

Jiné pásy pro pásové pilníky viz Brusné pásy

Jiné rozměry a zrnitosti na vyžádání.

Pozor: Minimální množství při výrobě zboží viz str. 39. Použití: viz str. 37 - 43.

Pásy pro pásové pilníky

Brusiva na podložkách

Brusný vlies

NBF 800



Vlastnosti

Pojivo	Umělá pryskyřice
Druh zrna	Korund

Oblasti použití:

Nerez	●
Neželezné kovy	●
Kovy univerzálně	○

Výhody: Speciální produkt pro zušlechťování povrchů pásovými pilníky - Ideální pro odstranění náběhových barev, pro lehké odhroťování, vyrovnávání, matování, zdršňování - Malé zanášení, dlouhá životnost

Šířka x délka v mm	Stupeň jemnosti	Barva	Forma pro spojení pásu	Jednotka balení	Číslo druhu zboží
6 x 520	coarse	Brown / Hnědá	F4W	10	258646
6 x 520	medium	Maroon / Kaštanová	F4W	10	258647
6 x 520	very fine	Blue / Modrá	F4W	10	258648
9 x 533	coarse	Brown / Hnědá	F4W	10	258652
9 x 533	medium	Maroon / Kaštanová	F4W	10	258653
9 x 533	very fine	Blue / Modrá	F4W	10	258654
10 x 330	coarse	Brown / Hnědá	F4W	10	258655
10 x 330	medium	Maroon / Kaštanová	F4W	10	258656
10 x 330	very fine	Blue / Modrá	F4W	10	258657
12 x 520	coarse	Brown / Hnědá	F4W	10	258658
12 x 520	medium	Maroon / Kaštanová	F4W	10	258659
12 x 520	very fine	Blue / Modrá	F4W	10	258660
12 x 533	coarse	Brown / Hnědá	F4W	10	258661
12 x 533	medium	Maroon / Kaštanová	F4W	10	258662
12 x 533	very fine	Blue / Modrá	F4W	10	258663
13 x 457	coarse	Brown / Hnědá	F4W	10	258664
13 x 457	medium	Maroon / Kaštanová	F4W	10	258665
13 x 457	very fine	Blue / Modrá	F4W	10	258666
13 x 610	coarse	Brown / Hnědá	F4W	10	258667
13 x 610	medium	Maroon / Kaštanová	F4W	10	258668
13 x 610	very fine	Blue / Modrá	F4W	10	258669
20 x 520	coarse	Brown / Hnědá	F4W	10	258671
20 x 520	medium	Maroon / Kaštanová	F4W	10	258672
20 x 520	very fine	Blue / Modrá	F4W	10	258673
28 x 533	coarse	Brown / Hnědá	F4W	10	258674
28 x 533	medium	Maroon / Kaštanová	F4W	10	258695
28 x 533	very fine	Blue / Modrá	F4W	10	258696
30 x 533	coarse	Brown / Hnědá	F4W	5	258699
30 x 533	medium	Maroon / Kaštanová	F4W	5	258700
30 x 533	very fine	Blue / Modrá	F4W	5	258701
30 x 610	medium	Maroon / Kaštanová	F4W	5	258703
30 x 610	very fine	Blue / Modrá	F4W	5	258704

Jiné rozměry a zrnitosti na vyžádání.

Pozor: Minimální množství při výrobě zboží viz str. 39. Použití: viz str. 37 - 43.

Krátké pásy pro ruční pásové brusky

Brusiva na podložkách



Brusné plátno

LS 309 XH



Vlastnosti

Pojivo	Umělá pryskyřice
Druh zrna	Korund
Druh posypu	hustý
Podložka	X-bavlna

Oblasti použití:

Dřevo	●
Kovy univerzálně	●
Neželezné kovy	●
Barva/Lak/Tmel	○

Výhody: Speciální typ pro ruční pásové brusky - Univerzálně použitelný pro dřevo, kov, barvy a laky - Široká nabídka pásů skladem pro všechny běžné brusky

Rozmezí zrnitosti:

16	24	30	36	40	50	60	80	100	120	150	180	220	240	280	320	360	400	500	600	800	1000	1200	1500	2000
----	----	----	----	----	----	----	----	-----	-----	-----	-----	-----	-----	-----	-----	-----	-----	-----	-----	-----	------	------	------	------

Šířka x délka v mm	Zrno	Forma pro spojení pásu	Jednotka balení	Číslo druhu zboží
60 x 400	60	F5	10	4100
60 x 400	80	F5	10	4104
60 x 400	120	F5	10	4097
65 x 410	40	F5	10	4106
65 x 410	60	F5	10	4114
65 x 410	80	F5	10	4120
65 x 410	100	F5	10	4124
65 x 410	120	F5	10	4128
75 x 457	40	F5	10	37269
75 x 457	60	F5	10	38825
75 x 457	80	F5	10	40345
75 x 457	100	F5	10	41560
75 x 457	120	F5	10	42627
75 x 457	150	F5	10	43020
75 x 480	40	F5	10	4098
75 x 480	60	F5	10	4107
75 x 480	80	F5	10	4115
75 x 480	100	F5	10	4121
75 x 480	120	F5	10	4125
75 x 508	40	F5	10	4099
75 x 508	60	F5	10	4103
75 x 508	80	F5	10	4117
75 x 508	100	F5	10	4118
75 x 533	40	F5	10	4137
75 x 533	60	F5	10	4139
75 x 533	80	F5	10	4140
75 x 533	100	F5	10	4141
75 x 533	120	F5	10	4142
75 x 533	150	F5	10	4143
75 x 533	180	F5	10	4144
75 x 533	240	F5	10	43614
75 x 610	40	F5	10	37285
75 x 610	60	F5	10	38842
75 x 610	80	F5	10	40365

Jiné pásy pro ruční pásové brusky viz Brusné pásy

Pokračování →

Jiné rozměry a zrnitosti na vyžádání.

Pozor: Minimální množství při výrobě zboží viz str. 39. Použití: viz str. 37 - 43.

Krátké pásy pro ruční pásové brusky

Brusiva na podložkách

→ POZOR: Pokračování LS 309 XH, Brusné plátno

Šířka x délka v mm	Zrno	Forma pro spojení pásu	Jednotka balení	Číslo druhu zboží
75 x 610	100	F5	10	41576
75 x 610	120	F5	10	42642
100 x 560	40	F5	10	4151
100 x 560	60	F5	10	4473
100 x 560	80	F5	10	4474
100 x 560	100	F5	10	4475
100 x 560	120	F5	10	4476
100 x 560	150	F5	10	4477
100 x 560	180	F5	10	73079
100 x 610	40	F5	10	4478
100 x 610	60	F5	10	4480
100 x 610	80	F5	10	4481
100 x 610	100	F5	10	4482
100 x 610	120	F5	10	4483
100 x 610	150	F5	10	4484
100 x 610	180	F5	10	43302
100 x 620	40	F5	10	6272
100 x 620	60	F5	10	6278
100 x 620	80	F5	10	6283
100 x 620	100	F5	10	6284
100 x 620	120	F5	10	6286
100 x 620	150	F5	10	6288
105 x 620	40	F5	10	4485
105 x 620	60	F5	10	4487
105 x 620	80	F5	10	4489
105 x 620	100	F5	10	4490
105 x 620	120	F5	10	4491
105 x 620	150	F5	10	4492
110 x 620	40	F5	10	6290
110 x 620	60	F5	10	6292
110 x 620	80	F5	10	6294
110 x 620	100	F5	10	6295
110 x 620	120	F5	10	6296

Jiné pásy pro ruční pásové brusky viz Brusné pásy

Jiné rozměry a zrnitosti na vyžádání.

Pozor: Minimální množství při výrobě zboží viz str. 39. Použití: viz str. 37 - 43.

Brusné pásy s papírovou podložkou

Brusiva na podložkách



Brusný papír

PS 20 F



Vlastnosti

Pojivo	Umělá pryskyřice
Druh zrna	Korund
Druh posypu	hustý
Podložka	F-papír

Oblasti použití:

Kovy univerzálně	●
Neželezné kovy	●
Nerez	●
Ocel	○

Výhody: Univerzální typ pro rovinné broušení oceli, nerezové oceli a jiných kovů - Rychlý úběr

Rozmezí zrnitosti:

16 24 30 36 40 50 60 80 100 120 150 180 220 240 280 320 360 400 500 600 800 1000 1200 1500 2000

Dodávané rozměry a minimální množství pro objednání na vyžádání

Brusný papír

PS 21 F



Vlastnosti

Pojivo	Umělá pryskyřice
Druh zrna	Zirkonkorund
Druh posypu	hustý
Podložka	F-papír

Oblasti použití:

Nerez	●
Kovy univerzálně	●
Ocel	●

Výhody: Vysoká agresivita a životnost díky samoostřicímu zirkonkorundu - Speciálně vyvinuto pro hrubé až jemné broušení nerezových povrchů

Rozmezí zrnitosti:

16 24 30 36 40 50 60 80 100 120 150 180 220 240 280 320 360 400 500 600 800 1000 1200 1500 2000

Dodávané rozměry a minimální množství pro objednání na vyžádání

Brusný papír ANTISTATIC

PS 22 F ACT



Vlastnosti

Pojivo	Umělá pryskyřice
Druh zrna	Korund
Druh posypu	hustý
Podložka	F-papír

Oblasti použití:

Dřevo	●	Umělá hmota	○
Kovy univerzálně	○		
Neželezné kovy	○		
Barva/Lak/Tmel	○		

Výhody: Vysoký úběr, jemný brus - Speciálně vyvinuto pro rovinné broušení tvrdých dřev - Snížené zanášení, prodloužená životnost díky ACT a antistatické úpravě

Rozmezí zrnitosti:

16 24 30 36 40 50 60 80 100 120 150 180 220 240 280 320 360 400 500 600 800 1000 1200 1500 2000

Dodávané rozměry a minimální množství pro objednání na vyžádání

Jiné rozměry a zrnitosti na vyžádání.

Pozor: Minimální množství při výrobě zboží viz str. 39. Použití: viz str. 37 - 43.

Brusné pásy s papírovou podložkou

Brusiva na podložkách

Brusný papír ANTISTATIC

PS 24 F ACT



Vlastnosti

Pojivo	Umělá pryskyřice
Druh zrna	SiC
Druh posypu	hustý
Podložka	F-papír

Oblasti použití:

Barva/Lak/Tmel	●
Umělá hmota	●
Dřevo	○

Výhody: Pro tvrdé a houževnaté povrchy - Čistě vybroušené a jemně lakované povrchy v dřevozpracujícím a nábytkářském průmyslu - Dlouhá životnost díky ACT a antistatické úpravě

Rozmezí zrnitosti:

16 24 30 36 40 50 60 80 100 120 150 180 220 240 280 320 360 400 500 600 800 1000 1200 1500 2000

Dodávané rozměry a minimální množství pro objednání na vyžádání

Brusný papír SUPER ANTISTATIC

PS 26 F



Vlastnosti

Pojivo	Umělá pryskyřice
Druh zrna	Korund
Druh posypu	otevřený
Podložka	F-papír

Oblasti použití:

Dřevo	●
-------	---

Výhody: Zvlášť kvalitní typ pro opracování masivního a dýhovaného dřeva - Velmi dlouhá životnost - Díky perfektní antistatické úpravě bez zanášení

Rozmezí zrnitosti:

16 24 30 36 40 50 60 80 100 120 150 180 220 240 280 320 360 400 500 600 800 1000 1200 1500 2000

Dodávané rozměry a minimální množství pro objednání na vyžádání

Brusný papír ANTISTATIC

PS 27 DW



Vlastnosti

Pojivo	Umělá pryskyřice
Druh zrna	SiC
Druh posypu	otevřený
Podložka	D-papír

Oblasti použití:

Barva/Lak/Tmel	●
Hliník	●

Výhody: Speciální produkt pro kvalitní lakované povrchy, především UV laky - Silně snížené zanášení, výrazně prodloužená životnost díky dodatečné vrstvě - Velmi jemný brus

Rozmezí zrnitosti:

16 24 30 36 40 50 60 80 100 120 150 180 220 240 280 320 360 400 500 600 800 1000 1200 2000 1500

Dodávané rozměry a minimální množství pro objednání na vyžádání

Jiné rozměry a zrnitosti na vyžádání.

Pozor: Minimální množství při výrobě zboží viz str. 39. Použití: viz str. 37 - 43.

Brusné pásy s papírovou podložkou

Brusiva na podložkách



Brusný papír ANTISTATIC

PS 28 F



Vlastnosti

Pojivo	Umělá pryskyřice
Druh zrna	Korund
Druh posypu	otevřený
Podložka	F-papír

Oblasti použití:

Dřevo	<input checked="" type="checkbox"/>
-------	-------------------------------------

Výhody: Univerzální brusný pás pro opracování dřeva obecně, obzvláště měkkého dřeva - Velmi dobrý poměr ceny a výkonu

Rozmezí zrnitosti:

16	24	30	36	40	50	60	80	100	120	150	180	220	240	280	320	360	400	500	600	800	1000	1200	1500	2000
----	----	----	----	----	----	----	----	-----	-----	-----	-----	-----	-----	-----	-----	-----	-----	-----	-----	-----	------	------	------	------

Dodávané rozměry a minimální množství pro objednání na vyžádání

Brusný papír ANTISTATIC

PS 29 F ACT

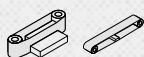

Vlastnosti

Pojivo	Umělá pryskyřice
Druh zrna	Korund
Druh posypu	otevřený
Podložka	F-papír

Oblasti použití:

Dřevo	<input checked="" type="checkbox"/>
-------	-------------------------------------

Výhody: Kvalitní univerzální brusný pás pro opracování dřeva obecně, obzvláště měkkého dřeva - Snížené zanášení, prodloužená životnost díky ACT a antistatické úpravě

Rozmezí zrnitosti:

16	24	30	36	40	50	60	80	100	120	150	180	220	240	280	320	360	400	500	600	800	1000	1200	1500	2000
----	----	----	----	----	----	----	----	-----	-----	-----	-----	-----	-----	-----	-----	-----	-----	-----	-----	-----	------	------	------	------

Šířka x délka v mm	Zrno	Forma pro spojení pásu	Jednotka balení	Číslo druhu zboží
150 x 2000	80	F5	10	307797
150 x 2000	100	F5	10	307798
150 x 2000	120	F5	10	307799
150 x 2170	80	F5	10	307800
150 x 2170	120	F5	10	307801
150 x 2250	60	F5	10	307802
150 x 2250	80	F5	10	307803
150 x 2250	100	F5	10	307804
150 x 2250	120	F5	10	307805
150 x 2250	150	F5	10	307806
150 x 2280	80	F5	10	307807
150 x 2280	100	F5	10	307808
150 x 2280	120	F5	10	307809
150 x 2600	80	F5	10	307811
150 x 2600	100	F5	10	307812
150 x 2600	120	F5	10	307813
150 x 3000	80	F5	10	307814
150 x 3000	100	F5	10	307815

Pokračování →

Jiné rozměry a zrnitosti na vyžádání.

Pozor: Minimální množství při výrobě zboží viz str. 39. Použití: viz str. 37 - 43.

Brusné pásy s papírovou podložkou

Brusiva na podložkách

→ POZOR: Pokračování PS 29 F ACT, Brusný papír ANTISTATIC

Šířka x délka v mm	Zrno	Forma pro spojení pásu	Jednotka balení	Číslo druhu zboží
150 x 3000	120	F5	10	307816
150 x 6800	80	F2	10	307821
150 x 6800	100	F2	10	307822
150 x 6800	120	F2	10	307823
150 x 6880	80	F2	10	307824
150 x 6880	100	F2	10	307825
150 x 6880	120	F2	10	307826
150 x 7100	60	F2	10	307828
150 x 7100	80	F2	10	307829
150 x 7100	100	F2	10	307830
150 x 7100	120	F2	10	307831
150 x 7100	150	F2	10	307832
150 x 7200	80	F2	10	307833
150 x 7200	100	F2	10	307834
150 x 7200	120	F2	10	307835
150 x 7500	80	F2	10	307837
150 x 7500	100	F2	10	307838
150 x 7500	120	F2	10	307839
150 x 7800	80	F2	10	307840
150 x 7800	100	F2	10	307841
150 x 7800	120	F2	10	307842
150 x 7800	150	F2	10	307843
200 x 1600	80	F5	10	307844
200 x 1600	100	F5	10	307845
200 x 1600	120	F5	10	307846
200 x 3000	80	F5	10	307847
200 x 3000	100	F5	10	307848
200 x 3000	120	F5	10	307849
200 x 3000	150	F5	10	307850

Brusný papír

PS 61 F



Vlastnosti

Pojivo	Umělá pryskyřice
Druh zrna	Keramický korund
Druh posypu	hustý
Podložka	F-papír

Oblasti použití:

Nerez	●
Ocel	●
Dřevo	○

Výhody: Plynule agresivní průběh broušení, dlouhá životnost díky keramickému zrnu - Vysoce výkonný brusný pás pro broušení nerezových povrchů

Rozmezí zrnitosti:

16	24	30	36	40	50	60	80	100	120	150	180	220	240	280	320	360	400	500	600	800	1000	1200	1500	2000
----	----	----	----	----	----	----	----	-----	-----	-----	-----	-----	-----	-----	-----	-----	-----	-----	-----	-----	------	------	------	------

Dodávané rozměry a minimální množství pro objednání na vyžádání

Jiné rozměry a zrnitosti na vyžádání.

Pozor: Minimální množství při výrobě zboží viz str. 39. Použití: viz str. 37 - 43.

Brusné pásy s papírovou podložkou / podložkou na filmu

Brusiva na podložkách



Brusný papír

PS 729 F



NOVINKA



Vlastnosti

Pojivo	Umělá pryskyřice
Druh zrna	Korund/ aglomeráty
Podložka	F-papír

Oblasti použití:

Nerez	●
Ocel	●

Výhody: Brusný pás s dlouhou životností pro použití za sucha - Extrémně dlouhá životnost - Konstantní kvalita povrchu u mezibrusu a jemného broušení - Speciálně vyvinuto pro broušení při středním přítlaku

Rozmezí zrnitosti:

16 24 30 36 40 50 60 80 100 120 150 180 220 240 280 320 360 400 500 600 800 1000 1200 1500 2000

Dodávané rozměry a minimální množství pro objednání na vyžádání

Brusný film s aktivní přísadou

FP 73 W



NOVINKA



Vlastnosti

Pojivo	Umělá pryskyřice
Druh zrna	Korund
Druh posypu	polootevřený
Podložka	Film

Oblasti použití:

Barva/Lak/Tmel	●
Umělá hmota	●

Výhody: Speciální produkt pro opracování laků, plastů a kompozitních materiálů - Podložka na filmu velmi odolná proti roztržení - Brusný pás s velmi dobrou přizpůsobivostí, hladkým brusným povrchem a vynikající přilnavostí zrna - Výrazně snížené zanášení, značně prodloužená životnost

Rozmezí zrnitosti:

16 24 30 36 40 50 60 80 100 120 150 180 220 240 280 320 360 400 500 600 800 1000 1200 1500 2000

Dodávané rozměry a minimální množství pro objednání na vyžádání

Jiné rozměry a zrnitosti na vyžádání.

Pozor: Minimální množství při výrobě zboží viz str. 39. Použití: viz str. 37 - 43.

Brusné pásy s tkaninovou podložkou

Brusiva na podložkách

Brusné plátno

CS 308 Y



Vlastnosti

Pojivo	Umělá pryskyřice
Druh zrna	Korund
Druh posypu	hustý
Podložka	Y-polyester

Oblasti použití:

Nerez	●	Umělá hmota	○
Dřevo	●		
Ocel	●		
Neželezné kovy	●		

Výhody: Univerzální brusné plátno, odolné proti roztržení pro opracování kovu a pro rovinné broušení tvrdého dřeva - Velmi dobrý úběr při vysokém namáhání

Rozmezí zrnitosti:

16	24	30	36	40	50	60	80	100	120	150	180	220	240	280	320	360	400	500	600	800	1000	1200	1500	2000
----	----	----	----	----	----	----	----	-----	-----	-----	-----	-----	-----	-----	-----	-----	-----	-----	-----	-----	------	------	------	------

Dodávané rozměry a minimální množství pro objednání na vyžádání

Brusné plátno

LS 309 X

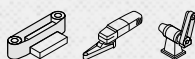

Vlastnosti

Pojivo	Umělá pryskyřice
Druh zrna	Korund
Druh posypu	hustý
Podložka	X-bavlna

Oblasti použití:

Kovy univerzálně	●
Neželezné kovy	●
Dřevo	●

Výhody: Univerzální brusný pás pro opracování kovu a dřeva - Velmi dobrý poměr ceny a výkonu

Rozmezí zrnitosti:

16	24	30	36	40	50	60	80	100	120	150	180	220	240	280	320	360	400	500	600	800	1000	1200	1500	2000
----	----	----	----	----	----	----	----	-----	-----	-----	-----	-----	-----	-----	-----	-----	-----	-----	-----	-----	------	------	------	------

Šířka x délka v mm	Zrno	Forma pro spojení pásu	Jednotka balení	Číslo druhu zboží
28 x 533	40	F4G	20	36755
28 x 533	60	F4G	20	37945
28 x 533	80	F4G	20	39236
28 x 533	100	F4G	20	40702
28 x 533	120	F4G	20	41900
28 x 533	150	F4G	20	42794
50 x 1020	40	F5	10	36837
50 x 1020	60	F5	25	38075
50 x 1020	80	F5	25	39401
50 x 1020	100	F5	25	40832
50 x 1020	120	F5	25	42020
50 x 2000	40	F4G	10	4502
50 x 2000	60	F4G	25	4531
50 x 2000	80	F4G	25	4548
75 x 2000	40	F4G	10	36923
75 x 2000	60	F4G	10	38198
75 x 2000	80	F4G	10	39556
75 x 2000	100	F4G	10	40930

Pokračování →

Jiné rozměry a zrnitosti na vyžádání.

Pozor: Minimální množství při výrobě zboží viz str. 39. Použití: viz str. 37 - 43.

Brusné pásy s tkaninovou podložkou

Brusiva na podložkách



→ POZOR: Pokračování LS 309 X, Brusné plátno

Šířka x délka v mm	Zrno	Forma pro spojení pásu	Jednotka balení	Číslo druhu zboží
75 x 2000	120	F4G	10	42119
100 x 800	60	F5	10	38286
100 x 800	80	F5	10	39659
100 x 800	120	F5	10	137024
100 x 860	60	F5	10	38895
100 x 860	80	F5	10	40425
100 x 860	100	F5	10	41621
100 x 860	120	F5	10	42678
100 x 900	60	F5	10	38898
100 x 900	80	F5	10	40428
100 x 900	100	F5	10	41623
100 x 900	120	F5	10	42679
100 x 915	40	F5	10	37324
100 x 915	60	F5	10	38900
100 x 915	80	F5	10	40430
100 x 915	100	F5	10	41625
100 x 915	120	F5	10	42681
100 x 915	150	F5	10	43054
100 x 915	180	F5	10	43308
100 x 915	240	F5	10	128755
100 x 950	40	F5	10	37328
100 x 950	60	F5	10	38904
100 x 950	80	F5	10	40435
100 x 950	100	F5	10	41627
100 x 950	120	F5	10	42684
100 x 1000	40	F5	10	36999
100 x 1000	60	F5	10	38304
100 x 1000	80	F5	10	39679
100 x 1000	100	F5	10	41019
100 x 1000	120	F5	10	42199
150 x 1220	60	F5	10	38428
150 x 1220	80	F5	10	39852
150 x 2000	40	F4G	10	37071
150 x 2000	60	F4G	10	38460
150 x 2000	80	F4G	10	39884
150 x 2000	120	F4G	10	42311

Jiné rozměry a zrnitosti na vyžádání.

Pozor: Minimální množství při výrobě zboží viz str. 39. Použití: viz str. 37 - 43.

Brusné pásy s tkaninovou podložkou

Brusiva na podložkách

Brusné plátno

LS 309 J



Vlastnosti

Pojivo	Umělá pryskyřice
Druh zrna	Korund
Druh posypu	hustý
Podložka	J-bavlna

Oblasti použití:

Kovy univerzálně	●
Neželezné kovy	●
Dřevo	●

Výhody: Dobrý brusný výkon při opracování jemných obrysů dřeva a kovu

Rozmezí zrnitosti:

16 24 30 36 40 50 60 80 100 120 150 180 220 240 280 320 360 400 500 600 800 1000 1200 1500 2000

Dodávané rozměry a minimální množství pro objednání na vyžádání

Brusné plátno

LS 309 JF



Vlastnosti

Pojivo	Umělá pryskyřice
Druh zrna	Korund
Druh posypu	hustý
Podložka	JF-bavlna

Oblasti použití:

Kovy univerzálně	●
Neželezné kovy	●
Dřevo	●

Výhody: Vysoký úběr při opracování kovu a dřeva - Velmi dobrá přizpůsobivost v rádiusech a obrysech díky vysoce flexibilní bavlněné podložce

Rozmezí zrnitosti:

16 24 30 36 40 50 60 80 100 120 150 180 220 240 280 320 360 400 500 600 800 1000 1200 1500 2000

Dodávané rozměry a minimální množství pro objednání na vyžádání

Jiné rozměry a zrnitosti na vyžádání.

Pozor: Minimální množství při výrobě zboží viz str. 39. Použití: viz str. 37 - 43.

Brusné pásy s tkaninovou podložkou

Brusiva na podložkách



Brusné plátno

CS 310 X



Vlastnosti

Pojivo	Umělá pryskyřice
Druh zrna	Korund
Druh posypu	hustý
Podložka	X-bavlna

Oblasti použití:

Nerez	●	Umělá hmota	○
Dřevo	●		
Ocel	●		
Neželezné kovy	●		

Výhody: Kvalitní univerzální typ pro opracování kovu a dřeva - Dobrý úběr při vysokém namáhání

Rozmezí zrnitosti:

16 24 30 36 40 50 60 80 100 120 150 180 220 240 280 320 360 400 500 600 800 1000 1200 1500 2000

Šířka x délka v mm	Zrno	Forma pro spojení pásu	Jednotka balení	Číslo druhu zboží
25 x 1065	60	F4G	10	244635
25 x 1065	80	F4G	10	244634
50 x 1020	40	F5	10	47753
50 x 1020	60	F5	25	48549
50 x 1020	80	F5	25	49300
50 x 2000	40	F4G	10	4587
50 x 2000	60	F4G	25	4590
50 x 2000	80	F4G	25	4591
50 x 2000	120	F4G	25	4593
75 x 2000	36	F4G	10	4594
75 x 2000	40	F4G	10	4595
75 x 2000	60	F4G	25	4596
75 x 2000	80	F4G	25	49399
75 x 2000	120	F4G	25	50652
75 x 2000	180	F4G	25	51222
75 x 2000	240	F4G	25	51470
100 x 920	60	F5	10	48717
100 x 920	80	F5	10	49454
100 x 920	100	F5	10	50136
150 x 2000	36	F4G	10	47492
150 x 2000	40	F4G	10	47921
150 x 2000	60	F4G	10	48821
150 x 2000	80	F4G	10	49581
150 x 2000	120	F4G	10	50767
200 x 550	24	F7G	10	170543
200 x 550	40	F7G	10	97832
200 x 550	60	F7G	10	105992
200 x 550	80	F7G	10	123929
200 x 550	120	F7G	10	123931
200 x 750	24	F7G	10	47101
200 x 750	36	F7G	10	47561
200 x 750	40	F7G	10	48028
200 x 750	60	F7G	10	48970
200 x 750	80	F7G	10	49764
200 x 750	100	F7G	10	50340
200 x 750	120	F7G	10	50872

Jiné rozměry a zrnitosti na vyžádání.

Pozor: Minimální množství při výrobě zboží viz str. 39. Použití: viz str. 37 - 43.

Brusné pásy s tkaninovou podložkou

Brusiva na podložkách

Brusné plátno ANTISTATIC

CS 311 Y ACT



Vlastnosti

Pojivo	Umělá pryskyřice
Druh zrna	Korund
Druh posypu	otevřený
Podložka	Y-polyester

Oblasti použití:

Dřevo	●
Kovy univerzálně	○

Výhody: Dobrý úběr při opracování dřeva při vysokém namáhání - Díky ACT a antistatické úpravě dlouhá životnost a nízké zanášení

Rozmezí zrnitosti:

16 24 30 36 40 50 60 80 100 120 150 180 220 240 280 320 360 400 500 600 800 1000 1200 1500 2000

Dodávané rozměry a minimální množství pro objednání na vyžádání

Brusné plátno, aktivní přísada

LS 312 JF



Vlastnosti

Pojivo	Umělá pryskyřice
Druh zrna	Korund
Druh posypu	hustý
Podložka	JF-bavlna

Oblasti použití:

Nerez	●	Dřevo	○
Kovy univerzálně	●		
Neželezné kovy	●		
Ocel	●		

Výhody: Vynikající úběr a životnost díky aktivní přísadě - Velmi dobrá přizpůsobivost v rádiusech a obrysech díky vysoce flexibilní podložce

Rozmezí zrnitosti:

16 24 30 36 40 50 60 80 100 120 150 180 220 240 280 320 360 400 500 600 800 1000 1200 1500 2000

Šířka x délka v mm	Zrno	Forma pro spojení pásu	Jednotka balení	Číslo druhu zboží
300 x 3500	100	F1	10	79849
300 x 3500	150	F1	10	247873
300 x 3500	180	F1	10	81518
300 x 3500	280	F1	10	79850
300 x 3500	320	F1	10	83657
300 x 3500	400	F1	10	81147

Jiné rozměry a zrnitosti na vyžádání.

Pozor: Minimální množství při výrobě zboží viz str. 39. Použití: viz str. 37 - 43.

Brusné pásy s tkaninovou podložkou

Brusiva na podložkách



Brusné plátno, multipojivo

LS 313 JF



Vlastnosti

Pojivo	Umělá pryskyřice
Druh zrna	Korund
Druh posypu	hustý
Podložka	JF-bavlna

Oblasti použití:

Nerez	●
Hliník	●
Neželezné kovy	○

Výhody: Top produkt pro opracování výlisků citlivých na teplotní změny - Velmi dobrá přizpůsobivost v rádiusech a obrysech díky vysoce flexibilní bavlněné podložce - Chladný brus díky dodatečné vrstvě multipojiva

Rozmezí zrnitosti:

16 24 30 36 40 50 60 80 100 120 150 180 220 240 280 320 360 400 500 600 800 1000 1200 1500 2000

Dodávané rozměry a minimální množství pro objednání na vyžádání

Brusné plátno ANTISTATIC, SUPERFLEX

LS 318 JF ACT



Vlastnosti

Pojivo	Umělá pryskyřice
Druh zrna	Korund
Druh posypu	otevřený
Podložka	JF-bavlna

Oblasti použití:

Dřevo	●
-------	---

Výhody: Top produkt pro opracování profilů a obrysů, především v oblasti zpracování dřeva - Díky vysoce flexibilní bavlněné podložce vynikající přizpůsobivost silně profilovaným a tvarovaným dílcům - Snížené zanášení, dlouhá životnost díky ACT

Rozmezí zrnitosti:

16 24 30 36 40 50 60 80 100 120 150 180 220 240 280 320 360 400 500 600 800 1000 1200 1500 2000

Dodávané rozměry a minimální množství pro objednání na vyžádání

Brusné plátno, vodovzdorné

CS 320 Y



Vlastnosti

Pojivo	Umělá pryskyřice
Druh zrna	SiC
Druh posypu	hustý
Podložka	Y-polyester

Oblasti použití:

Sklo/Kámen	●
Minerální materiály	●
Umělá hmota	●

Výhody: Vynikající brusný výkon u tvrdých a obtížně se obrábějících materiálů - Ideální pro vysoké namáhání - Použití za mokra i za sucha

Rozmezí zrnitosti:

16 24 30 36 40 50 60 80 100 120 150 180 220 240 280 320 360 400 500 600 800 1000 1200 1500 2000

Dodávané rozměry a minimální množství pro objednání na vyžádání

Jiné rozměry a zrnitosti na vyžádání.

Pozor: Minimální množství při výrobě zboží viz str. 39. Použití: viz str. 37 - 43.

Brusné pásy s tkaninovou podložkou

Brusiva na podložkách

Brusné plátno, vodovzdorné

CS 321 X



Vlastnosti

Pojivo	Umělá pryskyřice
Druh zrna	SiC
Druh posypu	hustý
Podložka	X-bavlna

Oblasti použití:

Sklo/Kámen	●
Minerální materiály	●
Umělá hmota	●

Výhody: Vynikající brusný výkon u tvrdých a obtížně se obrábějících materiálů - Použití za mokra i za sucha

Rozmezí zrnitosti:

16 24 30 36 40 50 60 80 100 120 150 180 220 240 280 320 360 400 500 600 800 1000 1200 1500 2000

Dodávané rozměry a minimální množství pro objednání na vyžádání

Brusné plátno, vodovzdorné

CS 322 X



Vlastnosti

Pojivo	Umělá pryskyřice
Druh zrna	Korek
Podložka	X-bavlna

Oblasti použití:

Sklo/Kámen	●
------------	---

Výhody: Speciální produkt k leštění skla s kvalitní vrstvou z korku a syntetické pryskyřice - Dlouhá životnost při zachování leštícího efektu - Vodovzdorná podložka

Dodávané rozměry a minimální množství pro objednání na vyžádání

Brusné plátno, KULEX

CS 325 Y



Vlastnosti

Pojivo	Umělá pryskyřice
Druh zrna	SiC/aglomeráty
Podložka	Y-polyester

Oblasti použití:

Nerez	●
Sklo/Kámen	●
Kovy univerzálně	●

Výhody: Brusný pás s dlouhou životností pro brilantně jemný brus, při středním až vysokém přítlaku - Mimořádně dlouhá životnost, při konstantní drsnosti povrchu a pro dokončovací práce - Maximálně vhodné pro broušení za mokra i za sucha

Rozmezí zrnitosti:

16 24 30 36 40 50 60 80 100 120 150 180 220 240 280 320 360 400 500 600 800 1000 1200 1500 2000

Dodávané rozměry a minimální množství pro objednání na vyžádání

Jiné rozměry a zrnitosti na vyžádání.

Pozor: Minimální množství při výrobě zboží viz str. 39. Použití: viz str. 37 - 43.

Brusné pásy s tkaninovou podložkou

Brusiva na podložkách



Brusné plátno, KULEX

CS 326 Y



Vlastnosti	
Pojivo	Umělá pryskyřice
Druh zrna	Korund/ aglomeráty
Podložka	Y-polyester

Oblasti použití:	
Nerez	●
Ocel	●

Výhody: Brusný pás s dlouhou životností pro polomatný brus, při středním až vysokém přitlaku - Mimořádně dlouhá životnost, při konstantní drsnosti povrchu a pro dokončovací práce - Maximálně vhodné pro broušení za mokra

Rozmezí zrnitosti:

16 24 30 36 40 50 60 80 100 120 150 180 220 240 280 320 360 400 500 600 800 1000 1200 1500 2000

Dodávané rozměry a minimální množství pro objednání na vyžádání

Brusné plátno, KULEX

CS 329 JF



Vlastnosti	
Pojivo	Umělá pryskyřice
Druh zrna	Korund/ aglomeráty
Podložka	JF-bavlna

Oblasti použití:	
Nerez	●
Ocel	●

Výhody: Brusný pás s dlouhou životností pro polomatný brus, při nízkém až středním přitlaku - Pro silně tvarované obrobky - Zvláště vhodné pro broušení za sucha

Rozmezí zrnitosti:

16 24 30 36 40 50 60 80 100 120 150 180 220 240 280 320 360 400 500 600 800 1000 1200 1500 2000

Dodávané rozměry a minimální množství pro objednání na vyžádání

Brusné plátno, KULEX

CS 329 Y



Vlastnosti	
Pojivo	Umělá pryskyřice
Druh zrna	Korund/ aglomeráty
Podložka	Y-polyester

Oblasti použití:	
Nerez	●
Ocel	●

Výhody: Brusný pás s dlouhou životností pro polomatný brus, při nízkém až středním přitlaku - Zvláště vhodné pro broušení za sucha

Rozmezí zrnitosti:

16 24 30 36 40 50 60 80 100 120 150 180 220 240 280 320 360 400 500 600 800 1000 1200 1500 2000

Dodávané rozměry a minimální množství pro objednání na vyžádání

Jiné rozměry a zrnitosti na vyžádání.

Pozor: Minimální množství při výrobě zboží viz str. 39. Použití: viz str. 37 - 43.

Brusné pásy s tkaninovou podložkou

Brusiva na podložkách

Brusné plátno, vodovzdorné

CS 330 X



Vlastnosti	
Pojivo	Umělá pryskyřice
Druh zrna	SiC / Korek
Druh posypu	hustý
Podložka	X-bavlna

Oblasti použití:	
Nerez	●
Ocel	●

Výhody: Měkké, velmi jemné broušení s malou hloubkou drsnosti, se schopností leštit - Speciální pás s korkovým granulátem v vrstvě se SiC/pryskyřicí pro saténový a konečný brus u povrchu z nerezové oceli a kovu

Rozmezí zrnitosti:

16 24 30 36 40 50 60 80 100 120 150 180 220 240 280 320 360 400 500 600 800 1000 1200 1500 2000

Dodávané rozměry a minimální množství pro objednání na vyžádání

Brusné plátno

CS 333 X



Vlastnosti	
Pojivo	Umělá pryskyřice
Druh zrna	SiC
Druh posypu	hustý
Podložka	X-bavlna

Oblasti použití:	
Sklo/Kámen	●
Umělá hmota	●
Kovy univerzálně	●

Výhody: Ideální pro suché broušení velmi tvrdých nebo obtížně se obrábějících materiálů (litina, okuje, keramika, guma, umělá hmota)

Rozmezí zrnitosti:

16 24 30 36 40 50 60 80 100 120 150 180 220 240 280 320 360 400 500 600 800 1000 1200 1500 2000

Dodávané rozměry a minimální množství pro objednání na vyžádání

Brusné plátno

CS 333 XF



Vlastnosti	
Pojivo	Umělá pryskyřice
Druh zrna	SiC
Druh posypu	hustý
Podložka	XF-bavlna

Oblasti použití:	
Kovy univerzálně	●
Neželezné kovy	●
Umělá hmota	●

Výhody: Dlouhá životnost a brusný výkon - Top produkt pro broušení mosazných armatur na auto-matech - Optimální kombinace flexibility a odolnosti proti roztržení

Rozmezí zrnitosti:

16 24 30 36 40 50 60 80 100 120 150 180 220 240 280 320 360 400 500 600 800 1000 1200 1500 2000

Dodávané rozměry a minimální množství pro objednání na vyžádání

Jiné rozměry a zrnitosti na vyžádání.

Pozor: Minimální množství při výrobě zboží viz str. 39. Použití: viz str. 37 - 43.

Brusné pásy s tkaninovou podložkou

Brusiva na podložkách



Brusné plátno

CS 333 JF



Vlastnosti

Pojivo	Umělá pryskyřice
Druh zrna	SiC
Druh posypu	hustý
Podložka	JF-bavlna

Oblasti použití:

Neželezné kovy	●
Kovy univerzálně	●
Umělá hmota	●

Výhody: Dlouhá životnost a brusný výkon - Velmi dobrá přilnavost k obrysům a rádiusům díky vysoce flexibilní podložce - Skvěle se hodí pro ruční broušení mosazných armatur, např. výlisků

Rozmezí zrnitosti:

16 24 30 36 40 50 60 80 100 120 150 180 220 240 280 320 360 400 500 600 800 1000 1200 1500 2000

Dodávané rozměry a minimální množství pro objednání na vyžádání

Brusné plátno, vodovzdorné

CS 341 X



Vlastnosti

Pojivo	Umělá pryskyřice
Druh zrna	Korund
Druh posypu	hustý
Podložka	X-bavlna

Oblasti použití:

Kovy univerzálně	●
Nerez	●
Ocel	●
Neželezné kovy	●

Výhody: Kvalitní univerzální typ pro mokry brus - Dobrá životnost, jemný finiš - Speciálně vhodné pro centerlesové broušení a broušení ploch

Rozmezí zrnitosti:

16 24 30 36 40 50 60 80 100 120 150 180 220 240 280 320 360 400 500 600 800 1000 1200 1500 2000

Dodávané rozměry a minimální množství pro objednání na vyžádání

Brusné plátno, multipojivo

CS 409 Y



Vlastnosti

Pojivo	Umělá pryskyřice
Druh zrna	Zirkonkorund
Druh posypu	hustý
Podložka	Y-polyester

Oblasti použití:

Nerez	●
Neželezné kovy	○

Výhody: Agresivní broušení - Chladný brus a zvýšený brusný výkon při opracování nerezové oceli a legované oceli díky dodatečné vrstvě multipojiva - Velmi dlouhá životnost i při broušení neželezných kovů

Rozmezí zrnitosti:

16 24 30 36 40 50 60 80 100 120 150 180 220 240 280 320 360 400 500 600 800 1000 1200 1500 2000

Dodávané rozměry a minimální množství pro objednání na vyžádání

Jiné rozměry a zrnitosti na vyžádání.

Pozor: Minimální množství při výrobě zboží viz str. 39. Použití: viz str. 37 - 43.

Brusné pásy s tkaninovou podložkou

Brusiva na podložkách

Brusné plátno, multipojivo

CS 410 X



Vlastnosti

Pojivo	Umělá pryskyřice
Druh zrna	Korund
Druh posypu	hustý
Podložka	X-bavlna

Oblasti použití:

Nerez	●
Neželezné kovy	○

Výhody: Chladný brus, díky dodatečné vrstvě multipojiva bez náběhových barev - Zvýšený brusný výkon při opracování nerezové oceli

Rozmezí zrnitosti:

Šířka x délka v mm	Zrno	Forma pro spojení pásu	Jednotka balení	Číslo druhu zboží
50 x 450	60	F4G	25	53108
50 x 450	80	F4G	25	53267
50 x 450	120	F4G	25	53538

Brusné plátno

CS 411 X



Vlastnosti

Pojivo	Umělá pryskyřice
Druh zrna	Zirkonkorund
Druh posypu	hustý
Podložka	X-bavlna

Oblasti použití:

Nerez	●
Ocel	●
Kovy univerzálně	●

Výhody: Vysoká agresivita a brusný výkon při hrubém broušení kovu a nerezové oceli - Mnohostranné použití ve všech oblastech obrábění kovů

Rozmezí zrnitosti:

Šířka x délka v mm	Zrno	Forma pro spojení pásu	Jednotka balení	Číslo druhu zboží
50 x 2000	36	F4G	10	26419
50 x 2000	40	F4G	10	26593
50 x 2000	60	F4G	25	72251
50 x 2000	80	F4G	25	26943
50 x 2000	120	F4G	25	103997
75 x 2000	24	F4G	10	4618
75 x 2000	36	F4G	10	4619
75 x 2000	40	F4G	10	4620
75 x 2000	60	F4G	10	4622
75 x 2000	80	F4G	10	26969
75 x 2000	120	F4G	10	113664
100 x 2000	36	F4G	10	26463
150 x 2000	36	F4G	10	26488

Pokračování →

Jiné rozměry a zrnitosti na vyžádání.

Pozor: Minimální množství při výrobě zboží viz str. 39. Použití: viz str. 37 - 43.

Brusné pásy s tkaninovou podložkou

Brusiva na podložkách



→ **POZOR: Pokračování CS 411 X, Brusné plátno**

Šířka x délka v mm	Zrno	Forma pro spojení pásu	Jednotka balení	Číslo druhu zboží
150 x 2000	40	F4G	10	26668
150 x 2000	60	F4G	10	72775
150 x 2000	80	F4G	10	27030
150 x 2000	120	F4G	10	101308

Brusné plátno, vodovzdorné

CS 411 Y



Vlastnosti

Pojivo	Umělá pryskyřice
Druh zrna	Zirkonkorund
Druh posypu	hustý
Podložka	Y-polyester

Oblasti použití:

Nerez	●
Ocel	●
Kovy univerzálně	●

Výhody: Brusný pás odolný proti roztržení a s vysokým výkonem - Obzvláště vysoká agresivita a brusný výkon díky brusné aktivní složce - Speciálně pro nerezovou ocel, ale také pro ocel a kov všeobecně

Rozmezí zrnitosti:

16	24	30	36	40	50	60	80	100	120	150	180	220	240	280	320	360	400	500	600	800	1000	1200	1500	2000
----	----	----	----	----	----	----	----	-----	-----	-----	-----	-----	-----	-----	-----	-----	-----	-----	-----	-----	------	------	------	------

Šířka x délka v mm	Zrno	Forma pro spojení pásu	Jednotka balení	Číslo druhu zboží
75 x 2000	24	F4G	10	62056
75 x 2000	36	F4G	10	62150
75 x 2000	40	F4G	10	62509
75 x 2000	50	F4G	10	62604
75 x 2000	60	F4G	10	62938
75 x 2000	80	F4G	10	63068
75 x 2000	120	F4G	10	20598
150 x 2000	24	F4G	10	62067
150 x 2000	36	F4G	10	62176
150 x 2000	40	F4G	10	62537
150 x 2000	60	F4G	10	62971
150 x 2000	80	F4G	10	63102
150 x 2000	120	F4G	10	278219

Jiné rozměry a zrnitosti na vyžádání.

Pozor: Minimální množství při výrobě zboží viz str. 39. Použití: viz str. 37 - 43.

Brusné pásy s tkaninovou podložkou

Brusiva na podložkách

Brusné plátno, vodovzdorné

CS 412 Y



Vlastnosti

Pojivo	Umělá pryskyřice
Druh zrna	Korund
Druh posypu	hustý
Podložka	Y-polyester

Oblasti použití:

Kovy univerzálně	●	Dřevo	○
Neželezné kovy	●		
Nerez	●		
Ocel	●		

Výhody: Kvalitní univerzální pás pro povrchy z nerezové oceli, oceli a jiných kovů - Použití za mokra i za sucha

Rozmezí zrnitosti:

16 24 30 36 40 50 60 80 100 120 150 180 220 240 280 320 360 400 500 600 800 1000 1200 1500 2000

Dodávané rozměry a minimální množství pro objednání na vyžádání

Brusné plátno, vodovzdorné

CS 416 Y



Vlastnosti

Pojivo	Umělá pryskyřice
Druh zrna	Zirkonkorund
Druh posypu	polootevřený
Podložka	Y-polyester

Oblasti použití:

Nerez	●
Umělá hmota	●
Kůže	●
Neželezné kovy	○

Výhody: Velmi vysoká agresivita a brusný výkon - Dlouhá životnost také při opracování zanášejících se materiálů

Rozmezí zrnitosti:

16 24 30 36 40 50 60 80 100 120 150 180 220 240 280 320 360 400 500 600 800 1000 1200 1500 2000

Šířka x délka v mm	Zrno	Forma pro spojení pásu	Jednotka balení	Číslo druhu zboží
75 x 2000	36	F4G	10	204858
75 x 2000	40	F4G	10	205377
75 x 2000	60	F4G	10	207651
75 x 2000	80	F4G	10	220805
75 x 2000	120	F4G	10	210753
150 x 2000	36	F4G	10	231336
150 x 2000	40	F4G	10	205474
150 x 2000	60	F4G	10	204213
150 x 2000	80	F4G	10	205130

Jiné rozměry a zrnitosti na vyžádání.

Pozor: Minimální množství při výrobě zboží viz str. 39. Použití: viz str. 37 - 43.

Brusné pásy s tkaninovou podložkou

Brusiva na podložkách



Brusné plátno, NOPPEX

CS 420 Y



Vlastnosti

Pojivo	Umělá pryskyřice
Druh zrna	Korund
Podložka	Y-polyester

Oblasti použití:

Nerez	●
Ocel	●

Výhody: Brusný pás se strukturou Noppex s dlouhou životností pro polomatný brus, při vysokém a středním přítlaku - Ideální pro použití na centerlesových a pásových rovinných bruskách

Rozmezí zrnitosti:

16 24 30 36 40 50 60 80 100 120 150 180 220 240 280 320 360 400 500 600 800 1000 1200 1500 2000

Dodávané rozměry a minimální množství pro objednání na vyžádání

Brusné plátno

GX 533 JF



Vlastnosti

Pojivo	Umělá pryskyřice
Druh zrna	SiC
Druh posypu	hustý
Podložka	JF – kombinace

Oblasti použití:

Neželezné kovy	●	Minerální materiály	●
Umělá hmota	●		
Kovy univerzálně	●		
Slitina titanu	●		

Výhody: Speciální produkt pro opracování mosazi (instalačních armatur) a titanu (chirurgických nástrojů) - Dobrá přizpůsobivost při broušení na automatech nebo při broušení na volném pásu díky speciální podložce zvláště odolné proti roztržení

Rozmezí zrnitosti:

16 24 30 36 40 50 60 80 100 120 150 180 220 240 280 320 360 400 500 600 800 1000 1200 1500 2000

Dodávané rozměry a minimální množství pro objednání na vyžádání

Brusné plátno, multipojivo

CS 631 XF



Vlastnosti

Pojivo	Umělá pryskyřice
Druh zrna	Keramický korund
Druh posypu	polootevřený
Podložka	XF-bavlna

Oblasti použití:

Nerez	●
Slitina titanu	●

Výhody: Plynule agresivní průběh broušení, dlouhá životnost díky keramickému zrna - Dobrá přizpůsobivost v rádiusech a obrysech - Díky multipojiviu zabraňuje vzniku náběhových barev při opracování nerezové oceli

Rozmezí zrnitosti:

16 24 30 36 40 50 60 80 100 120 150 180 220 240 280 320 360 400 500 600 800 1000 1200 1500 2000

Dodávané rozměry a minimální množství pro objednání na vyžádání

Jiné rozměry a zrnitosti na vyžádání.

Pozor: Minimální množství při výrobě zboží viz str. 39. Použití: viz str. 37 - 43.

Brusné pásy s tkaninovou podložkou

Brusiva na podložkách

Brusné plátno

GX 712 JF



Vlastnosti

Pojivo	Umělá pryskyřice
Druh zrna	Korund
Druh posypu	hustý
Podložka	JF – kombinace

Oblasti použití:

Neželezné kovy	●
Nerez	●
Ocel	●
Kovy univerzálně	●

Výhody: Brusné aktivní přísady zaručují vynikající brusný výkon - Speciální produkt pro houževnaté povrchy, citlivé na teplotu - Dobrá přizpůsobivost v rádiusech a obrysech - Vysoká bezpečnost chodu při broušení na automatech nebo při broušení na volném pásu díky zvlášť odolné speciální podložce

Rozmezí zrnitosti:

16 24 30 36 40 50 60 80 100 120 150 180 220 240 280 320 360 400 500 600 800 1000 1200 1500 2000

Dodávané rozměry a minimální množství pro objednání na vyžádání

Brusné plátno, vodovzdorné

CS 811 Y ACT



Vlastnosti

Pojivo	Umělá pryskyřice
Druh zrna	Zirkonkorund
Druh posypu	hustý
Podložka	Y-polyester

Oblasti použití:

Hliník	●
Nerez	●
Ocel	●

Výhody: Vysoká agresivita a brusný výkon, speciálně vyvinuto pro použití s vysokým namáháním - Zvlášť dobrá soudržnost zrn a životnost díky ACT

Rozmezí zrnitosti:

16 24 30 36 40 50 60 80 100 120 150 180 220 240 280 320 360 400 500 600 800 1000 1200 1500 2000

Dodávané rozměry a minimální množství pro objednání na vyžádání

Brusné plátno, multipojivo

CS 910 Y ACT



Vlastnosti

Pojivo	Umělá pryskyřice
Druh zrna	Keramický korund
Druh posypu	hustý
Podložka	Y-polyester

Oblasti použití:

Nerez	●
-------	---

Výhody: Plynule agresivní průběh broušení, dlouhá životnost díky keramickému zrně - Vysoce výkonný brusný pás pro broušení nerezových povrchů - Zabraňuje vzniku náběhových barev při opracování nerezové oceli, „chladný brus“ - Bez zanášení/ zalepení brusného kotouče při broušení titanu a vysoce legovaných ocelí

Rozmezí zrnitosti:

16 24 30 36 40 50 60 80 100 120 150 180 220 240 280 320 360 400 500 600 800 1000 1200 1500 2000

Dodávané rozměry a minimální množství pro objednání na vyžádání

Jiné rozměry a zrnitosti na vyžádání.

Pozor: Minimální množství při výrobě zboží viz str. 39. Použití: viz str. 37 - 43.

Brusné pásy s tkaninovou podložkou

Brusiva na podložkách



Brusné plátno, vodovzdorné

CS 912 Y ACT



Vlastnosti	
Pojivo	Umělá pryskyřice
Druh zrna	Keramický korund
Druh posypu	hustý
Podložka	Y-polyester

Oblasti použití:	
Nerez	●
Ocel	●

Výhody: Plynule agresivní průběh broušení, dlouhá životnost díky keramickému zrna - Vysoce výkonný brusný pás pro broušení nerezových povrchů

Rozmezí zrnitosti:

16 24 30 36 40 50 60 80 100 120 150 180 220 240 280 320 360 400 500 600 800 1000 1200 1500 2000

Dodávané rozměry a minimální množství pro objednání na vyžádání

Brusné plátno, multipojivo

CS 931 JF



Vlastnosti	
Pojivo	Umělá pryskyřice
Druh zrna	Keramický korund
Druh posypu	polootevřený
Podložka	JF-bavlna

Oblasti použití:	
Nerez	●
Slitina titanu	●

Výhody: Speciální produkt s vysoce flexibilní podložkou pro opracování nerezové oceli a vysoce legovaných ocelí - Díky samoostřicímu keramickému zrna s polootevřeným posypem plynule agresivní průběh broušení s dlouhou životností - Díky vysoce flexibilní podložce velmi dobrá přizpůsobivost v rádiusech a hranách - Dodatečná vrstva multipojiva zaručuje při opracování nerezové oceli "chladnější brus" a zamezuje tím vzniku náběhových barev

Rozmezí zrnitosti:

16 24 30 36 40 50 60 80 100 120 150 180 220 240 280 320 360 400 500 600 800 1000 1200 1500 2000

Dodávané rozměry a minimální množství pro objednání na vyžádání

Brusné plátno, multipojivo

GX 931 JF



Vlastnosti	
Pojivo	Umělá pryskyřice
Druh zrna	Keramický korund
Druh posypu	polootevřený
Podložka	JF - kombinace

Oblasti použití:	
Nerez	●
Slitina titanu	●

Výhody: Speciální produkt s flexibilní podložkou odolnou proti roztržení pro opracování nerezové oceli a vysoce legovaných ocelí - Díky samoostřicímu keramickému zrna s polootevřeným posypem plynule agresivní průběh broušení s dlouhou životností - Díky flexibilní podložce dobrá přizpůsobivost v rádiusech a hranách - Díky kombinované podložce obzvláště odolné proti roztržení vysoká provozní bezpečnost při použití robotů nebo při broušení na volném pásu - Dodatečná vrstva multipojiva zaručuje při opracování nerezové oceli "chladnější brus" a zamezuje tím vzniku náběhových barev

Rozmezí zrnitosti:

16 24 30 36 40 50 60 80 100 120 150 180 220 240 280 320 360 400 500 600 800 1000 1200 1500 2000

Dodávané rozměry a minimální množství pro objednání na vyžádání

Jiné rozměry a zrnitosti na vyžádání.

Pozor: Minimální množství při výrobě zboží viz str. 39. Použití: viz str. 37 - 43.

Brusný vlies

Brusný vlies

NBS 800



Vlastnosti

Pojivo	Umělá pryskyřice
Druh zrna	Korund

Oblasti použití:

Nerez	●
Neželezné kovy	●
Kovy univerzálně	○

Výhody: Speciální produkt pro zušlechťování povrchů ručně vedenými bruskami (kromě ručních pilníků) a stacionárními bruskami - Ideální pro odstranění náběhových barev, pro lehké odhroťování, vyrovnávání, matování, zdršňování - Malé zanášení, dlouhá životnost

Šířka x délka v mm	Stupeň jemnosti	Barva	Forma pro spojení pásu	Jednotka balení	Číslo druhu zboží
30 x 800	medium	Maroon / Kaštanová	F3W	5	258706
30 x 800	very fine	Blue / Modrá	F3W	5	258707
40 x 618	coarse	Brown / Hnědá	F3W	5	258711
40 x 618	medium	Maroon / Kaštanová	F3W	5	258712
40 x 618	very fine	Blue / Modrá	F3W	5	258713
40 x 820	coarse	Brown / Hnědá	F3W	5	258714
40 x 820	medium	Maroon / Kaštanová	F3W	5	258715
40 x 820	very fine	Blue / Modrá	F3W	5	258716
50 x 450	coarse	Brown / Hnědá	F3W	5	258717
50 x 450	medium	Maroon / Kaštanová	F3W	5	258718
75 x 2000	coarse	Brown / Hnědá	F3W	5	258729
75 x 2000	medium	Maroon / Kaštanová	F3W	5	258730
75 x 2000	very fine	Blue / Modrá	F3W	5	258731

Brusný vlies

NBS 850



Vlastnosti

Pojivo	Umělá pryskyřice
Druh zrna	Korund

Oblasti použití:

Nerez	●
Kovy univerzálně	●

Výhody: Speciální produkt pro zušlechťování povrchů ručně vedenými bruskami (kromě pásových pilníků) a stacionárními bruskami - Díky velmi vysokému podílu vliesu měkký průběh broušení - Je dosaženo velmi jemného vzhledu povrchu - Malé zanášení, nejdelší životnost - Vhodné pro použití za sucha i mokra - K dispozici jsou tyto stupně jemnosti: coarse, medium, fine a very fine

Dodávané rozměry a minimální množství pro objednání na vyžádání

Jiné rozměry a zrnitosti na vyžádání.

Pozor: Minimální množství při výrobě zboží viz str. 39. Použití: viz str. 37 - 43.

Brusné plátno

CS 310 X



Vlastnosti

Pojivo	Umělá pryskyřice
Druh zrna	Korund
Druh posypu	hustý
Podložka	X-bavlna

Oblasti použití:

Kovy univerzálně	●
Umělá hmota	○

Výhody: Stabilní plátno se zesílenou zadní stranou - Spirálovitě slepeno, válcovitý tvar - Univerzální použití při opracování kovu - Vysoká agresivita při použití gumového tělíska GK 310

Rozmezí zrnitosti:

16	24	30	36	40	50	60	80	100	120	150	180	220	240	280	320	360	400	500	600	800	1000	1200	1500	2000
----	----	----	----	----	----	----	----	-----	-----	-----	-----	-----	-----	-----	-----	-----	-----	-----	-----	-----	------	------	------	------

Průměr x výška v mm	Zrno	Jednotka balení	Číslo druhu zboží
10 x 20	80	50	11555
10 x 20	150	50	11554
13 x 25	50	50	28188
13 x 25	80	50	11558
13 x 25	150	50	11557
15 x 30	50	50	11568
15 x 30	80	50	11567
15 x 30	150	50	11566
22 x 20	50	50	11571
22 x 20	80	50	11570
22 x 20	150	50	11569
30 x 20	50	50	11574
30 x 20	80	50	11573
30 x 20	150	50	11572
30 x 30	50	50	11577
30 x 30	80	50	11576
30 x 30	150	50	11575
45 x 30	50	50	11580
45 x 30	80	50	11579
45 x 30	150	50	11578
60 x 30	50	25	11583
60 x 30	80	25	11582
60 x 30	150	25	11581
75 x 30	50	25	11586
75 x 30	80	25	11585
75 x 30	150	25	11584

Jiné rozměry a zrnitosti na vyžádání.

Pozor: Minimální množství při výrobě zboží viz str. 39. Použití: viz str. 37 - 43.

Brusné kroužky

Brusiva na podložkách

Brusné plátno

CS 310 X



Vlastnosti

Pojivo	Umělá pryskyřice
Druh zrna	Korund
Druh posypu	hustý
Podložka	X-bavlna

Oblasti použití:

Kovy univerzálně	●
Umělá hmota	○

Výhody: Stabilní plátno se zesílenou zadní stranou - Spirálovitě slepeno, kuželovitý tvar - Univerzální použití při opracování kovu - Vysoká agresivita při použití gumového tělíska GK 310

Rozmezí zrnitosti:

16	24	30	36	40	50	60	80	100	120	150	180	220	240	280	320	360	400	500	600	800	1000	1200	1500	2000
----	----	----	----	----	----	----	----	-----	-----	-----	-----	-----	-----	-----	-----	-----	-----	-----	-----	-----	------	------	------	------

Průměr x výška v mm	Zrno	Jednotka balení	Číslo druhu zboží
22 x 29 x 30	50	50	11592
22 x 29 x 30	80	50	11591
22 x 36 x 60	50	50	11595
22 x 36 x 60	80	50	11594
22 x 36 x 60	150	50	11593

Brusné plátno, multipojivo

CS 451 X

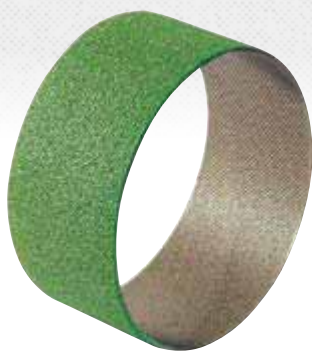

Vlastnosti

Pojivo	Umělá pryskyřice
Druh zrna	Zirkonkorund
Druh posypu	hustý
Podložka	X-bavlna

Oblasti použití:

Nerez	●
-------	---

Výhody: Stabilní plátno se zesílenou zadní stranou - Spirálovitě slepeno, válcovitý tvar - Kvalitní zirkonkorund s multipojivem speciálně pro opracování nerezové oceli - Vysoká agresivita při použití gumového tělíska GK 310

Rozmezí zrnitosti:

16	24	30	36	40	50	60	80	100	120	150	180	220	240	280	320	360	400	500	600	800	1000	1200	1500	2000
----	----	----	----	----	----	----	----	-----	-----	-----	-----	-----	-----	-----	-----	-----	-----	-----	-----	-----	------	------	------	------

Průměr x výška v mm	Zrno	Jednotka balení	Číslo druhu zboží
30 x 20	60	50	255475
30 x 20	120	50	255584
45 x 30	60	50	255476
45 x 30	120	50	255625
60 x 30	60	25	255626
60 x 30	120	25	255627

Jiné rozměry a zrnitosti na vyžádání.

Pozor: Minimální množství při výrobě zboží viz str. 39. Použití: viz str. 37 - 43.

Gumové tělísko

GK 310



Výhody: Znovupoužitelný nosič pro brusné kroužky CS 310 X a CS 451 X válcovitého tvaru - Nasazení a sejmutí kroužku lehkým otáčením

Průměr x výška x stopka v mm	Přípustné otáčky	Jednotka balení	Číslo druhu zboží
10 x 20 x 6	44.000 1/min	1	14843
13 x 25 x 6	44.000 1/min	1	14845
15 x 30 x 6	36.000 1/min	1	14847
22 x 20 x 6	26.000 1/min	1	14848
30 x 20 x 6	19.100 1/min	1	14849
30 x 30 x 6	19.100 1/min	1	14850
45 x 30 x 6	12.700 1/min	1	14851
60 x 30 x 6	9.500 1/min	1	14852
75 x 30 x 8	7.600 1/min	1	14853

Gumové tělísko

GK 310



Výhody: Znovupoužitelný nosič pro brusné kroužky CS 310 X kuželovitého tvaru - Nasazení a sejmutí kroužku lehkým otáčením

Průměr x výška x stopka v mm	Přípustné otáčky	Jednotka balení	Číslo druhu zboží
22/29 x 30 x 6	19.100 1/min	1	14855
22/36 x 60 x 6	15.900 1/min	1	14856

Široké pásy

Pokyny pro použití

Formy pásových spojů pro široké pásy

Firma Klingspor nabízí pásy s různými formami spojů. Jaké formy spojů potřebujete, závisí na použití a stroji. Dole uvedená zobrazení Vám ukazují nejpoužívanější pásové spoje.

Na následujících stránkách popisu výrobků naleznete nabídnuté formy pásových spojů v tabulkách výrobků.

Vedlejší tabulka obsahuje nejpoužívanější typy brusek pro široké pásy. Pokud zde Vámi používanou brusku nenaleznete, obraťte se prosím na nás. My Vám rádi pomůžeme.

Jestliže Vámi používaný výrobek není na skladě, rádi jej pro Vás zhotovíme, při dodržení odpovídajícího minimálního množství.

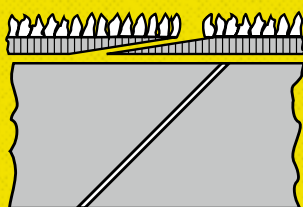

Forma 1
Slepeno s přesahem. Standardní spoj pro široké pásy s papírovým podkladem.

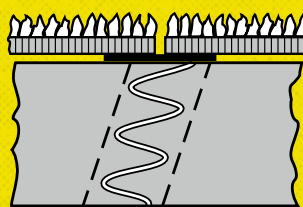

Forma 3 G
Klikaté spojení podlepeno fólií, pro jemné broušení povrchů širokými brusnými plátny s nejvyššími nároky na jakost povrchu

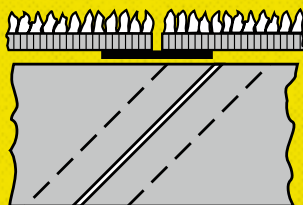

Forma 4 G
Tupý spoj podlepený fólií zesílenou vláknem. Standardní spoj pro široké pásy s textilním podkladem. Vysoká odolnost proti roztržení.

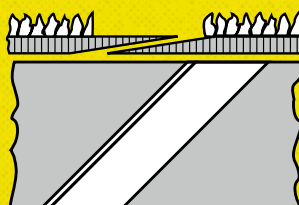

Forma 5
Slepeno s přesahem. Zóna zrna plně zbrúšena. Použití na bruskách s plochou kontaktní botkou, umožňuje jemný přechod oblasti pásového spoje.

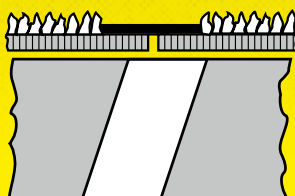

Forma 6 G
Šikmý řez. Tupé spojení, slepené fólií zesílenou vláknem na straně zrna. Zóna zrna plně zbrúšena. Použití v průmyslovém opracování dřevěných materiálů.

Široké pásy

Pokyny pro použití



Širokopásové brusky

Výrobce	Typ	Rozměry brusného pásu	
		Šířka v mm	Délka v mm
Anthon	Saphir Combi 1100/1300, Saphir WS 1100/1300, Saphir WWS 1100/1300, Saphir 110/130, Saphir L, Saphir L-series	1120/1320	1900
	CMOWKS	900/1100/1300	2500
Biesse	Levia 95	970	1900
	Levia 110	1120	2150
	Levia 110R	1115	2620
	Levia 135, Levia 135R 2, Levia 135R 3	1370	2150
	Levia 210, Levia 220	970	1900
	Levia 310, Levia 320, Levia 330	1120/1370	2150
	Regal 135 2, Regal 135 3, Regal 520, Regal 530	1370	2620
	Regal 320, Regal 330	1120/1370	2620
Boere	B, Kombi, Sandonomic C, Sandonomic KC	610/810/910/1010/1110/1310	1900
	Elite B	610/910/1100/1310	1900
	Elite B/T	610/910	1900
	Elite B/T	1110/1310/1660	2620
	Elite-LAC K, Elite-LAC KK	1100/1300	2620
	Elite-T	610/910/1110/1310	1900
	Elite TP	910/1110/1310	1900
	Merite C, Merite KC	1010	1900
	MT C, MT KS/KK, MT KKS/KKK	410/610/940	1525
	Sandrite C, Sandrite KC	1110/1310	1900
Bütfering	Select C, Select K, Select KC, Select KK, Select KS, Select KKC, Select KKK, Select KKS, Select CB, Select KSB	910/1110/1310	1900
	Select +plus+	1370	2620
	AF 2, AF 3	1110/1360	2620
	AL-E	1360	2620
	AWS 2, AWS 3, AWS Combi	1110/1360	1900
	Optimat SBC 111/113/Classic, Optimat SBC 211/312/Classic, Optimat SBC 311/313/Classic	1120/1370	1900
	Optimat SBC 213/QC/Classic, Optimat SBC 313/QCE/Classic, Optimat SBC 313/RQE/Classic	1370	1900/2620
	E-Line 111, E-Line 211, E-Line 311	1120	1900
	E-Line 113, E-Line 213, E-Line 313	1370	1900
	ECO 1100, ECO 2 K, ECO 2 KC, ECO 2 KK, ECO 2 C-E, ECO 2 K-E	1120	1900
	PRO 111, PRO 211	1120	1900
	SBO 109	970	1900
	SCO 213 CC, SCO 213 CH, SCO 213 QC, SCO 213 QH	1370	2620
	SGO 109 K	970	1900
	SGO 211 K, SGO 211 RK, SGO 211 MK, SGO 311 RKK	1120	1900
	SKO 111 C	1120	1900
	SKO 113 C, SKO 213 RC, SKO 213 CC	1370	1900
STO 111 L, STO 211 RL	1120	1900	
STO 113 L, STO 213 RL, STO 313 RRL	1370	1900	
Super 109 L, Super 209 RL	970	1900	
Super 111 L, Super 211 RL	1120	1900	
Super 113 L, Super 213 RL	1370	1900	

Výrobce	Typ	Rozměry brusného pásu	
		Šířka v mm	Délka v mm
Bütfering	Super RRF/RRL 311/313, Super RLF 311/313, Super MRL 311/313	1120/1370	1900
	SWO 313 RRF	1370	2620
	SWT 113 K	970	1900
	SWT 142 RK, SWT 124 MK, SWT 124 RC, SWT 134 RCC, SWT 134 RRK	1120	1900
	SWT 315 C, SWT 325 RL, SWT 325 RC, SWT 325 RH, SWT 325 CC, SWT ww 325 CH, SWT 325 QC, SWT 335 RQE, SWT 335 RQH, SWT 335 QCE, SWT 335 RRL, SWT 335 RRC	1370	2620
	SWT 515 C	1370	2150
	SWT 525 CC, SWT 525 CH, SWT 525 QC, SWT 525 QH, SWT 535 RQE, SWT 535 RQH, SWT 535 QCE, SWT 535 QCH	1370	2620
	SWT 700	1350/1650	2620/3250
	SWT 900	1350/1650/2200	2620/3250
	Vega 111, Vega 211 C-E, Vega 311	1120	2150
Casadei	Vega 113, Vega 213 C-E, Vega 313	1370	2150
	Libra 1 (TC 95, RR 95, RT 95, RTC 95)	970	2200
	Libra 2 (TC 110, RR 110, RT 110, RTC 110)	1120	2200
	Libra 3 (110 RRT, 110 RRR, 110 RRCT)	1120	2200
	Libra 4/2 (RR 135, RT 135, RTC 135, TCTC 135, TCT 135, TT 135)	1380	2620
	Libra 4/3 (RRR 135, RRT 135, RTCTC 135, RRCT 135, RTT 135, RTCT 135)	1380	2620
	Libra 6 (RT 115, RR 115, RT 135, RR 135)	1180/1380	2620
	Libra 10	970	1525
	Libra 30 (RTC 95, TC 110, RTC 110)	970/1115	1900
	Libra 40, Libra 40/3 (RR110, RTC 110, RRR 110, RRCT 110, TC 135, RR 135, RTC 135, RRR 135, RRCT 135)	1115/1370	2200
CMC	Libra 50 (RR 135, RTC 135, RRR 135, RRCT 135)	1370	2620
	Libra 60 (RR135, RTC 135, RRR 135, RRCT 135)	1370	2620
	LEV 95 RT/RR/R+T	970	1900
	LEV 115 RT/RR/R+T	1180	1900
	A, A1, AK, AF, AKF, AW1	1180/1380	2620
	K, KA, KB, KH, KK, KP, KBA, KBH, KHV, KKA, KKH, KKP, KPH	1350/1650	2620/3250
	Elite CK, C/400, CT, CC, C/CK, CK/T	1150/1350	2620
	S, SA, SP	1150/1350	2620
	S4	1380/1680	4600
	SN	1380/1680	2620/3250
Costa	SH	1380	2620/3250
	SK (Serie 4)	1150	2200
	SK (Serie 5, Serie 6)	1380	2620
	K (Serie 7)	350 – 1650	2620/3250
	K (Serie 8)	1350 – 2200	2620/3250
	K (Serie 9)	1650 – 3000	3250/4600

Široké pásy

Pokyny pro použití

Širokopásové brusky

Výrobce	Typ	Rozměry brusného pásu		
		Šířka v mm	Délka v mm	
DMC	Chronosand	1115/1315	2620	
	Eurosand L	1115/1370	2620	
	Mastersand 110, Mastersand 135	1115/1370	2620	
	Polisand	1130/1330	2200/2620	
	System 1350 RK	1370	2620	
	System T2 1350, System T3 1350, System T5 1350, System T7 1350	1370	2620	
	System BT44 1350	1370	2620	
	System BT22 2200	2220	2620	
	System T10	1370	2620	
	Technosand K	1115/1370	2620	
	Technosand L	1115	2620	
	Topsand 2000	1370/1670/1920/2270	3250	
	Unisand 2000	1370	2620	
	Unisand K	1115/1370	2620	
Linea Unisand K	1115/1370	1900		
EMC	Explorer	670/970/1120	1900	
	Explorer Super	670/970/1120	2200	
	Giant	1370	2620	
	Under-Top	1120	1900	
	Venus	1120/1370	2200	
	Venus Super	1120/1370	2620	
Ernst	820 (SIMPLEX, DUPLEX, KOMBI)	1400	2150	
	Economic 520 (SIMPLEX, DUPLEX)	1400	2620	
	LKKB(B)/K, LKB(B)/K, KBB/K	1400	2620/3150	
	EG 3 M/1400	1400	1540	
	EM 5N 900	900	1540	
	EM 3N 1400, EGM 3M 1400	1400	1690	
510, 530, 810, 830, 850	1400	2620		
Felder	FW 650	670	1900	
	FW 950 classic	970	1700	
	FW 952	970	1900	
	FW 1100, FW 1102	1110	1900	
Format 4 (Felder Group)	finish 1102, finish 1302	1110/1310	2200	
	Giant 1350	1350	4550	
Griggio	GC65, GC95, GC110	670/970/1120	2150	
	GI 1000 RR/RRT, GI 1300 RR/RRT	1120/1370	2620	
	MFA 10	1400	2620/3250	
Heesemann	EH 31.11	1120	1900	
	EH 51.11, EH 52.11	1120	2150	
	EH 51.13, 52.13	1370	2150	
	FBA 8	700/1400	2620	
	KSA 4	1350	3250	
	KSA 8	1650/2050/2350/2650	2620/3250	
	LSM 4-U, LSM 8	1350	2620/3250	
	LSM 6, KSM 8	1350	2620	
	LAZ 2	1400	2100	
	MFA 6, MFA 6 Impression, MFA 8, MFA Impression	1400	2150/2620	
	Holzkraft	BBS 430 C	450	1600
		BBS 630 C	650	1600
		BSH 650 HP	650	1900
		BSM 1100 RP	1100	1900

Výrobce	Typ	Rozměry brusného pásu	
		Šířka v mm	Délka v mm
Holzmann	SPB 300R, SPB 300C, SPB 300RR, SPB 300RC	320	1900
	SPB 400R, SPB 400C, SPB 400RR, SPB 400RC	420	1900
	SPB 430R, SPB 430C	450	1600
	SPB 630R, SPB 630C	650	1600
	SPB 630R, SPB 630 RR, SPB 630RC	650	1900/2200
	SPB 910R, SPB 910C, SPB 910RC, SPB 910RR	930	1900/2200
	RP 950B	980	1900
	RRP 650 B	680	1900
	RRP 1000B	1030	2200
	Johannsen	Aerostat	1130/1330
Aerostat I 1K		1050/1130/1350	1900
Aerostat I 2 RS		1050/1130	1900
Aerostat II 2 RS, Aerostat II 2 RK, Aerostat 2 KS, Aerostat 2 KK		1130/1350	1900
Compact 1K		1050	1900
Compact 2 RS, Compact 2 RK		1050/1130	1900
MT 2/1100		1150	1900
Primo, Triplex, Magiq, Topiq		1120/1350	2000
Enorm DUO 1100		1120	1900
Duplex		670/1120/1350/1620	2000
Kündig/Enorm	Premium, Brilliant, Technic	420/670/1120/1350/1620/1920/2220	2000
	Alpha, Alphontronic	1120/1380	2150
	Comet 1	1120/1380	1900
	Comet 2, Comet 3	1100/1360	1900
	Delta	1400	2150
	Deltatronic	1120/1380	2150
	Euro	1120/1380	1900
	Euro 95 WS	970	1900
	Lambda, Lambda KSE 2	1360	2620
	Megatronic	1120/1380	1900
OTT	Omega, Omegatronic	1120/1380	2150
	RSK-0	1120	1900
	CSB-400	430	1600
	CSB-600, CSB-900, SCSB-1100, SCSB-1300	630/930/1130/1330	1900
	CSB-1600, CSB-1950	1630/1980	2620
	CSB 2-600, CSB 2-900, SCSB 2-1100, SCSB 2-1300	630/930/1130/1330	1900
	CSB 2-1050, CSB 2-1300, CSB 2-1600, CSB 2-1950	1080/1330/1630/1980	2620
	CSB 3-600, CSB 3-900, SCSB 3-1100, SCSB 3-1300	630/930/1130/1330	1900
	CSB 3-1050, CSB 3-1300, CSB 3-1600, CSB 3-1950	1080/1330/1630/1980	2620
	KCSB-U	930/1130/1330	1900
Sanding-master / Timesavers	SA 2100 W, SA 2100 C, SA 2100 K	600/900/1100/1350	1900
	SA 2200 WW, SA 2200 WS, SA 2200 WC	600/900/1100/1350	1900
	SA 2200 WK, SA 2200 WG	1100/1350	1900
	SA 2200 KG	1100	1900
	SA 2300 WWW, SA 2300 WWS	600/900/1100	1900
	SA 3100 W, SA 3100 C, SA 3100 K	900/1100/1350	1900

Široké pásy

Pokyny pro použití



Širokopásové brusky

Výrobce	Typ	Rozměry brusného pásu	
		Šířka v mm	Délka v mm
Sanding-master / Timesavers	SA 3200 WW, SA 3200 WS, SA 3200 WC, SA 3200 PW, SA 3200 PC, SA 3200 WK, SA 3200 WG, SA 3200 KG	900/1100/1350	1900
	SA 3100 W, SA 3100 C, SA 3100 K	900/1100/1350	1900
	SA 3200 WW, SA 3200 WS, SA 3200 WC, SA 3200 PW, SA 3200 PC, SA 3200 WK, SA 3200 WG, SA 3200 KG	900/1100/1350	1900
	SA 3300 WWW, SA 3300 WWS, SA 3300 WWC, SA 3300 PWS, SA 3300 PWC, SA 3300 WWK, SA 3300 WWG	900/1100/1350	1900
	SA 3400 WWWW, SA 3400 WWWS, SA 3400 WWWC	900/1100/1350	1900
	SA 4100 W	1100/1350	2620
	SA 4200 WW, SA 4200 WS, SA 4200 PW, SA 4200 WG, SA 4200 DW	1100/1350	2620
	SA 4300 WWW, SA 4300 WWS, SA 4300 PWS, SA 4300 WWG, SA 4300 DWG, SA 4300 DKG	1100/1350	2620
	SA 4400 WWWW, SA 4400 WWWS, SA 4400 WWKG	1100/1350	2620
	SCSB	630/930/1130/1330	1900
	SCSB2	630/930/1130/1330	1900
	SCSB3	630/930/1130/1330	1900
	Timesavers-Grindingmaster 2000 Serie	600/900/1100/1350	1900
	Timesavers-Grindingmaster 2100 Serie	600/900/1100/1350	1900
	Timesavers-Grindingmaster 2200 Serie	900/1100	1900
	Timesavers-Grindingmaster 2200 Serie	1300	2620
	Timesavers-Grindingmaster 3100 Serie	600/900	1525
	Timesavers-Sandingmaster 3300 Serie	900/1100/1350	1900/2150/2620
	Timesavers-Grindingmaster 4100 Serie	600/900/1350	1900
	Timesavers-Grindingmaster 4200 Serie	600/900/1350	1900
	Speedsander	930	1525
	137-1HDMW	940	1525
	137-1HD60	940	1525
	137-1HPM	940	1905
	143-1HD60	1090	1525
	CL 63TS, CL 110, CL 130	640/1115/1315	2150
	Sandya CL 110M	1115	2150
	CS92, CS110, CS130	930/1115/1315	2300
Sandya Uno (CC, CS, CCS, RR, RCS)	930	1525	
Sandya 1K, Sandya 1S	970	1525	
Sandya 3	970	1900	
Sandya 3 S, Sandya 300	970/1115	1900	

Výrobce	Typ	Rozměry brusného pásu	
		Šířka v mm	Délka v mm
Tagliabue	Sandya 5	1115	1900
	Sandya 5 S, Sandya 600, Sandya 75	1115/1370	2150
	Sandya 10/2, Sandya 10/3	1115/1320	2150
	Sandya 10S, Sandya 15S, Sandya 16S	1115/1370	2620
	Sandya 20, Sandya 9S	1115/1370	2620
	Sandya 30 CS	1315	2300
	Sandya 30 CLK, Sandya 7	1115	2150
	Sandya 30 CL	1315	2150
	Sandya 30/2, Sandya 30/3	930/1115/1315	2620
	Sandya 40	1370	2620
	Sandya 50	1115/1315	1900
	Sandya 60	1115	2620
	Sandya L90	915	2150
	Sandya 90 CLX4G, Sandya 30 RRT130	1315	2620
	Sandya Win	640	1525
	EuroSander 1350	1350 – 1400	2620/3250
	EuroSander 1700	1650 – 1730	2620/3250
	Viet	TAG	1400
TAG E		1400	2620
TAG EU		1400	2620/3250
TAG L		430/630/830	2620
Weber	Challenge 111/113, Challenge 211/213, Challenge 221/223, Challenge 321/323, Challenge 331/333	1130/1380	2620
	Challenge 111AK, Challenge 211A, Challenge 211AK, Challenge 221AK, Challenge 221A	1130	2200
	Challenge 221B/223B	1130/1380	2620
	Rita 3/CC, Rita 4/CC	1400	3250
	S1, S2	1130/1380	2200/2620
	S3	1130/1380/1630	2620
	S4	1380	3250
	S211, S219	1000	1900
	Valeria 1, 2, 3	1400	3250
	KSF	1120/1370/1620	2150/2620
	KSV	1120/1370/1620/1920/2270	2620
	KSL	1370/1620	2620
OFZ-K1(o), -K2(o), -K3(o)	950/1150/1400	2050/2500	
OFZ KS/Q	1400	2500	
Weber 600	1120/1370	1900	
Weber 1000	1120/1370	2150	
LCS	1100/1300	1900	
LCE compact	1100/1350	1900	
TT, MKS	600/1100/1350/1600	2150	
MK	920/1120/1370/1620/2020	2620	
KLE	1400	2620	

Široké pásy s papírovou podložkou

Brusiva na podložkách

Brusný papír

PS 20 F



Vlastnosti

Pojivo	Umělá pryskyřice
Druh zrna	Korund
Druh posypu	hustý
Podložka	F-papír

Oblasti použití:

Nerez	●
Kovy univerzálně	●
Neželezné kovy	●
Ocel	○

Výhody: Univerzální produkt pro broušení ploch na nerezové oceli - Vysoký brusný výkon

Rozmezí zrnitosti:

16 24 30 36 40 50 60 80 100 120 150 180 220 240 280 320 360 400 500 600 800 1000 1200 1500 2000

Dodávané rozměry a minimální množství pro objednání na vyžádání

Brusný papír

PS 21 F



Vlastnosti

Pojivo	Umělá pryskyřice
Druh zrna	Zirkonkorund
Druh posypu	hustý
Podložka	F-papír

Oblasti použití:

Nerez	●
Kovy univerzálně	●
Ocel	●

Výhody: Agresivní průběh broušení díky samoostřicímu zirkonkorundu - Složení sestavené optimálně pro hrubé a dokončovací broušení nerezové oceli - Dlouhá životnost

Rozmezí zrnitosti:

16 24 30 36 40 50 60 80 100 120 150 180 220 240 280 320 360 400 500 600 800 1000 1200 1500 2000

Dodávané rozměry a minimální množství pro objednání na vyžádání

Jiné rozměry a zrnitosti na vyžádání.

Pozor: Minimální množství při výrobě zboží viz str. 39. Použití: viz str. 37 - 39, 74 - 77.

Široké pásy s papírovou podložkou

Brusiva na podložkách



Brusný papír ANTISTATIC

PS 22 F ACT

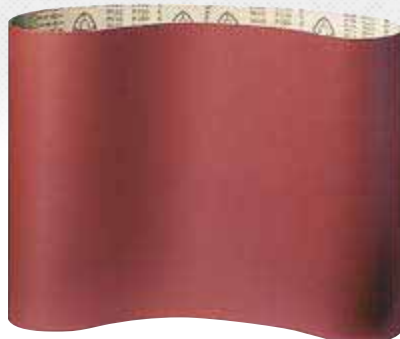

Vlastnosti

Pojivo	Umělá pryskyřice
Druh zrna	Korund
Druh posypu	hustý
Podložka	F-papír

Oblasti použití:

Dřevo	<input checked="" type="radio"/>	Umělá hmota	<input type="radio"/>
Kovy univerzálně	<input type="radio"/>		
Neželezné kovy	<input type="radio"/>		
Barva/Lak/Tmel	<input type="radio"/>		

Výhody: Vysoký úběr, jemný brus, speciálně pro tvrdé dřevo, HPL desky, a také pro desky s melaminovou vrstvou a podkladovou fólií - Snížené zanášení, prodloužená životnost díky ACT a antistatické úpravě

Rozmezí zrnitosti:

16 24 30 36 40 50 60 80 100 120 150 180 220 240 280 320 360 400 500 600 800 1000 1200 1500 2000

Dodávané rozměry a minimální množství pro objednání na vyžádání

Brusný papír ANTISTATIC

PS 24 F ACT



Vlastnosti

Pojivo	Umělá pryskyřice
Druh zrna	SiC
Druh posypu	hustý
Podložka	F-papír

Oblasti použití:

Nerez	<input checked="" type="radio"/>
Barva/Lak/Tmel	<input checked="" type="radio"/>
Umělá hmota	<input checked="" type="radio"/>
Dřevo	<input type="radio"/>

Výhody: Pro opracování tvrdých a houževnatých povrchů - Pro dokončovací práce a perfektní jemně lesklé povrchy nerezové oceli díky velmi tvrdému a ostrému zrna siliciumkarbid - Dlouhá životnost při použití na lakovaném povrchu v dřevařském a nábytkářském průmyslu díky ACT a antistatické úpravě

Rozmezí zrnitosti:

16 24 30 36 40 50 60 80 100 120 150 180 220 240 280 320 360 400 500 600 800 1000 1200 1500 2000

Dodávané rozměry a minimální množství pro objednání na vyžádání

Jiné rozměry a zrnitosti na vyžádání.

Pozor: Minimální množství při výrobě zboží viz str. 39. Použití: viz str. 37 - 39, 74 - 77.

Široké pásy s papírovou podložkou

Brusiva na podložkách

Brusný papír SUPER ANTISTATIC

PS 26 F

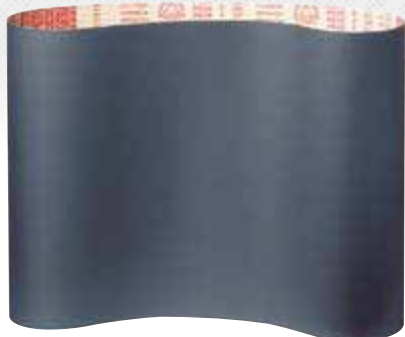

Vlastnosti

Pojivo	Umělá pryskyřice
Druh zrna	Korund
Druh posypu	otevřený
Podložka	F-papír

Oblasti použití:

Dřevo	<input checked="" type="checkbox"/>
-------	-------------------------------------

Výhody: Prémiový typ pro opracování dřeva a dýhy - Vysoká odolnost proti roztržení, tichý běh pásu - Optimální elektrická vodivost, díky perfektní antistatické úpravě bez zanášení

Rozmezí zrnitosti:

16 24 30 36 40 50 60 80 100 120 150 180 220 240 280 320 360 400 500 600 800 1000 1200 1500 2000

Dodávané rozměry a minimální množství pro objednání na vyžádání

Brusný papír ANTISTATIC

PS 27 DW



Vlastnosti

Pojivo	Umělá pryskyřice
Druh zrna	SiC
Druh posypu	otevřený
Podložka	D-papír

Oblasti použití:

Barva/Lak/Tmel	<input checked="" type="checkbox"/>
Hliník	<input checked="" type="checkbox"/>

Výhody: Speciální produkt pro vysoce kvalitní lakované povrchy, zvláště pro UV laky - Silně snížené zanášení, s výrazně prodlouženou životností díky dodatečné vrstvě stearátu a antistatické úpravě

Rozmezí zrnitosti:

16 24 30 36 40 50 60 80 100 120 150 180 220 240 280 320 360 400 500 600 800 1000 1200 1500 2000

Dodávané rozměry a minimální množství pro objednání na vyžádání

Jiné rozměry a zrnitosti na vyžádání.

Pozor: Minimální množství při výrobě zboží viz str. 39. Použití: viz str. 37 - 39, 74 - 77.

Široké pásy s papírovou podložkou

Brusiva na podložkách



Brusný papír ANTISTATIC

PS 28 F



Vlastnosti

Pojivo	Umělá pryskyřice
Druh zrna	Korund
Druh posypu	otevřený
Podložka	F-papír

Oblasti použití:

Dřevo	●
Kůže	●

Výhody: Univerzální typ pro opracování dřeva, obzvláště měkkého dřeva - Optimální cenová varianta pro široké pásy do šířky 1350 mm

Rozmezí zrnitosti:

16	24	30	36	40	50	60	80	100	120	150	180	220	240	280	320	360	400	500	600	800	1000	1200	1500	2000
----	----	----	----	----	----	----	----	-----	-----	-----	-----	-----	-----	-----	-----	-----	-----	-----	-----	-----	------	------	------	------

Šířka x délka v mm	Zrno	Forma pro spojení pásu	Jednotka balení	Číslo druhu zboží
1120 x 1900	60	F1	10	321842
1120 x 1900	80	F1	10	321843
1120 x 1900	100	F1	10	321844
1120 x 1900	120	F1	10	321845
1120 x 1900	150	F1	10	321846
1350 x 2620	60	F1	10	320413
1350 x 2620	80	F1	10	320414
1350 x 2620	100	F1	10	320415
1350 x 2620	120	F1	10	320416
1350 x 2620	150	F1	10	320417
1350 x 2620	180	F1	10	321859

Jiné rozměry a zrnitosti na vyžádání.

Pozor: Minimální množství při výrobě zboží viz str. 39. Použití: viz str. 37 - 39, 74 - 77.

Široké pásy s papírovou podložkou

Brusiva na podložkách

Brusný papír ANTISTATIC

PS 29 F ACT



Vlastnosti

Pojivo	Umělá pryskyřice
Druh zrna	Korund
Druh posypu	otevřený
Podložka	F-papír

Oblasti použití:

Dřevo	●
-------	---

Výhody: Kvalitní univerzální typ pro opracování dřeva obecně, velká nabídka pásů skladem - Snížené zanášení, prodloužená životnost díky ACT a antistatické úpravě

Rozmezí zrnitosti:

16	24	30	36	40	50	60	80	100	120	150	180	220	240	280	320	360	400	500	600	800	1000	1200	1500	2000
----	----	----	----	----	----	----	----	-----	-----	-----	-----	-----	-----	-----	-----	-----	-----	-----	-----	-----	------	------	------	------

Šířka x délka v mm	Zrno	Forma pro spojení pásu	Jednotka balení	Číslo druhu zboží
930 x 1525	80	F1	10	307852
930 x 1525	120	F1	10	307854
1100 x 1900	80	F1	10	307857
1100 x 1900	120	F1	10	307859
1120 x 1900	60	F1	10	292903
1120 x 1900	80	F1	10	292904
1120 x 1900	100	F1	10	292935
1120 x 1900	120	F1	10	292936
1120 x 1900	150	F1	10	292937
1120 x 2150	80	F1	10	307863
1120 x 2150	120	F1	10	307865
1350 x 2620	60	F1	10	292938
1350 x 2620	80	F1	10	292939
1350 x 2620	100	F1	10	292940
1350 x 2620	120	F1	10	292941
1350 x 2620	150	F1	10	292942
1350 x 2620	180	F1	10	307867

Jiné rozměry a zrnitosti na vyžádání.

Pozor: Minimální množství při výrobě zboží viz str. 39. Použití: viz str. 37 - 39, 74 - 77.

Široké pásy s papírovou podložkou

Brusiva na podložkách



Brusný papír

PS 38 G ACT



Vlastnosti

Pojivo	Umělá pryskyřice
Druh zrna	SiC
Druh posypu	hustý
Podložka	G-papír

Oblasti použití:

Dřevěné materiály	●
-------------------	---

Výhody: Vysoký úběr a jemný brus, speciálně vyvinuto pro jemné broušení povrchů z dřevěných materiálů širokými a segmentovanými pásy - Vynikající soudržnost zrn, velmi dlouhá životnost díky ACT a antistatické úpravě

Rozmezí zrnitosti:

16 24 30 36 40 50 60 80 100 120 150 180 220 240 280 320 360 400 500 600 800 1000 1200 1500 2000

Dodávané rozměry a minimální množství pro objednání na vyžádání

Brusný papír

PS 61 F



Vlastnosti

Pojivo	Umělá pryskyřice
Druh zrna	Keramický korund
Druh posypu	hustý
Podložka	F-papír

Oblasti použití:

Nerez	●
Ocel	●
Dřevo	○

Výhody: Plynule agresivní průběh broušení, dlouhá životnost díky keramickému zrnu - Vysoce výkonný brusný pás pro broušení nerezových povrchů

Rozmezí zrnitosti:

16 24 30 36 40 50 60 80 100 120 150 180 220 240 280 320 360 400 500 600 800 1000 1200 1500 2000

Dodávané rozměry a minimální množství pro objednání na vyžádání

Jiné rozměry a zrnitosti na vyžádání.

Pozor: Minimální množství při výrobě zboží viz str. 39. Použití: viz str. 37 - 39, 74 - 77.

Široké pásy s papírovou podložkou

Brusiva na podložkách

Brusný papír

PS 729 F



NOVINKA



Vlastnosti

Pojivo	Umělá pryskyřice
Druh zrna	Korund/ aglomeráty
Podložka	F-papír

Oblasti použití:

Nerez	●
Ocel	●

Výhody: Brusný pás s dlouhou životností pro použití za sucha - Extrémně dlouhá životnost - Konstantní kvalita povrchu u mezibrusu a jemného broušení - Speciálně vyvinuto pro broušení při středním přítlaku

Rozmezí zrnitosti:

16 24 30 36 40 50 60 80 100 120 150 180 220 240 280 320 360 400 500 600 800 1000 1200 1500 2000

Dodávané rozměry a minimální množství pro objednání na vyžádání

Jiné rozměry a zrnitosti na vyžádání.

Pozor: Minimální množství při výrobě zboží viz str. 39. Použití: viz str. 37 - 39, 74 - 77.

Široké pásy s tkaninovou podložkou

Brusiva na podložkách



Brusné plátno

CS 308 Y



Vlastnosti

Pojivo	Umělá pryskyřice
Druh zrna	Korund
Druh posypu	hustý
Podložka	Y-polyester

Oblasti použití:

Dřevo	<input checked="" type="radio"/>	Umělá hmota	<input type="radio"/>
Neželezné kovy	<input checked="" type="radio"/>		
Nerez	<input checked="" type="radio"/>		
Ocel	<input checked="" type="radio"/>		

Výhody: Univerzální produkt pro broušení kovu i dřeva - Vysoká odolnost proti roztržení - Odolnost proti vlhkosti

Rozmezí zrnitosti:

16 24 30 36 40 50 60 80 100 120 150 180 220 240 280 320 360 400 500 600 800 1000 1200 1500 2000

Dodávané rozměry a minimální množství pro objednání na vyžádání

Brusné plátno

CS 310 X



Vlastnosti

Pojivo	Umělá pryskyřice
Druh zrna	Korund
Druh posypu	hustý
Podložka	X-bavlna

Oblasti použití:

Kovy univerzálně	<input checked="" type="radio"/>	Umělá hmota	<input type="radio"/>
Ocel	<input checked="" type="radio"/>		
Nerez	<input checked="" type="radio"/>		
Dřevo	<input type="radio"/>		

Výhody: Univerzální produkt s optimálním poměrem ceny a výkonu - K dispozici v mnoha zrnitostech

Rozmezí zrnitosti:

16 24 30 36 40 50 60 80 100 120 150 180 220 240 280 320 360 400 500 600 800 1000 1200 1500 2000

Dodávané rozměry a minimální množství pro objednání na vyžádání

Jiné rozměry a zrnitosti na vyžádání.

Pozor: Minimální množství při výrobě zboží viz str. 39. Použití: viz str. 37 - 39, 74 - 77.

Široké pásy s tkaninovou podložkou

Brusiva na podložkách

Brusné plátno ANTISTATIC

CS 311 Y ACT



Vlastnosti

Pojivo	Umělá pryskyřice
Druh zrna	Korund
Druh posypu	otevřený
Podložka	Y-polyester

Oblasti použití:

Dřevo	●
Kovy univerzálně	○

Výhody: Speciálně vyvinutý pro kalibrované broušení dřeva - Snižené zanášení, prodloužená životnost díky ACT a antistatické úpravě

Rozmezí zrnitosti:

16 24 30 36 40 50 60 80 100 120 150 180 220 240 280 320 360 400 500 600 800 1000 1200 1500 2000

Dodávané rozměry a minimální množství pro objednání na vyžádání

Brusné plátno, vodovzdorné

CS 320 Y

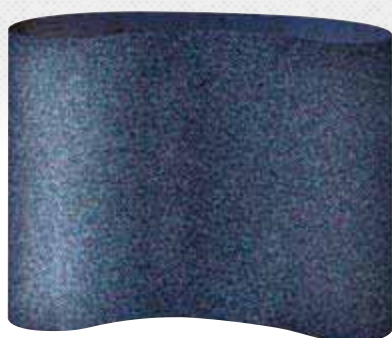

Vlastnosti

Pojivo	Umělá pryskyřice
Druh zrna	SiC
Druh posypu	hustý
Podložka	Y-polyester

Oblasti použití:

Minerální materiály	●
Umělá hmota	●

Výhody: Pro dokončovací práce a perfektní jemně lesklé povrchy nerezové oceli díky velmi tvrdému a ostrému zrnu siliciumkarbid - Velmi vysoká agresivita a velmi vysoký brusný výkon - Produkt zvláště vhodný pro opracování skla, keramiky a plastu při broušení za mokra

Rozmezí zrnitosti:

16 24 30 36 40 50 60 80 100 120 150 180 220 240 280 320 360 400 500 600 800 1000 1200 1500 2000

Dodávané rozměry a minimální množství pro objednání na vyžádání

Jiné rozměry a zrnitosti na vyžádání.

Pozor: Minimální množství při výrobě zboží viz str. 39. Použití: viz str. 37 - 39, 74 - 77.

Široké pásy s tkaninovou podložkou

Brusiva na podložkách



Brusné plátno, vodovzdorné

CS 321 X



Vlastnosti

Pojivo	Umělá pryskyřice
Druh zrna	SiC
Druh posypu	hustý
Podložka	X-bavlna

Oblasti použití:

Minerální materiály	●
Umělá hmota	●
Nerez	●

Výhody: Pro dokončovací práce a perfektní jemně lesklé povrchy nerezové oceli díky velmi tvrdému a ostrému zrna siliciumkarbid - Vysoká agresivita a vysoký brusný výkon - Produkt zvláště vhodný pro opracování skla, keramiky a plastu při broušení za mokra

Rozmezí zrnitosti:

16 24 30 36 40 50 60 80 100 120 150 180 220 240 280 320 360 400 500 600 800 1000 1200 1500 2000

Dodávané rozměry a minimální množství pro objednání na vyžádání

Brusné plátno, KULEX

CS 326 Y



Vlastnosti

Pojivo	Umělá pryskyřice
Druh zrna	Korund/ aglomeráty
Podložka	Y-polyester

Oblasti použití:

Nerez	●
Ocel	●

Výhody: Brusný pás s dlouhou životností pro polomatný brus, při středním až vysokém přitlaku - Mimořádně dlouhá životnost, při konstantní drsnosti povrchu a pro dokončovací práce - Optimálně vhodný pro broušení za sucha

Rozmezí zrnitosti:

16 24 30 36 40 50 60 80 100 120 150 180 220 240 280 320 360 400 500 600 800 1000 1200 1500 2000

Dodávané rozměry a minimální množství pro objednání na vyžádání

Jiné rozměry a zrnitosti na vyžádání.

Pozor: Minimální množství při výrobě zboží viz str. 39. Použití: viz str. 37 - 39, 74 - 77.

Široké pásy s tkaninovou podložkou

Brusiva na podložkách

Brusné plátno, KULEX

CS 329 Y



Vlastnosti

Pojivo	Umělá pryskyřice
Druh zrna	Korund/ aglomeráty
Podložka	Y-polyester

Oblasti použití:

Nerez	●
Ocel	●

Výhody: Brusný pás s dlouhou životností pro sametově matný vzhled broušeného povrchu, při nízkém až středním přitlaku - Zvláště vhodný pro broušení za sucha

Rozmezí zrnitosti:

16 24 30 36 40 50 60 80 100 120 150 180 220 240 280 320 360 400 500 600 800 1000 1200 1500 2000

Dodávané rozměry a minimální množství pro objednání na vyžádání

Brusné plátno

CS 330 X



Vlastnosti

Pojivo	Umělá pryskyřice
Druh zrna	SiC / Korek
Druh posypu	hustý
Podložka	X-bavlna

Oblasti použití:

Ocel	●
Nerez	●

Výhody: Speciální produkt pro měkký a jemný brus, díky velmi tvrdému a ostrému zrně siliciumkarbidu na korkovém granulátu, produkt lze použít k leštění povrchů - Obzvláštní saténový dokončovací brus ocelových a nerezových povrchů - Produkt je optimálně vhodný pro broušení za sucha i za mokra

Rozmezí zrnitosti:

16 24 30 36 40 50 60 80 100 120 150 180 220 240 280 320 360 400 500 600 800 1000 1200 1500 2000

Dodávané rozměry a minimální množství pro objednání na vyžádání

Jiné rozměry a zrnitosti na vyžádání.

Pozor: Minimální množství při výrobě zboží viz str. 39. Použití: viz str. 37 - 39, 74 - 77.

Široké pásy s tkaninovou podložkou

Brusiva na podložkách



Brusné plátno ANTISTATIC

CS 336 Y



Vlastnosti

Pojivo	Umělá pryskyřice
Druh zrna	SiC
Druh posypu	polootvřený
Podložka	Y-polyester

Oblasti použití:

Dřevo	●
Minerální materiály	●
Dřevěné materiály	●

Výhody: Vysoký úběr, speciálně pro kalibrované a jemné broušení povrchů z dřevěných materiálů (jednodílný široký pás do šířky 1620 mm) - Optimální elektrická vodivost, díky perfektní antistatické úpravě bez zanášení

Rozmezí zrnitosti:

16 24 30 36 40 50 60 80 100 120 150 180 220 240 280 320 360 400 500 600 800 1000 1200 1500 2000

Dodávané rozměry a minimální množství pro objednání na vyžádání

Brusné plátno, vodovzdorné

CS 341 X



Vlastnosti

Pojivo	Umělá pryskyřice
Druh zrna	Korund
Druh posypu	hustý
Podložka	X-bavlna

Oblasti použití:

Kovy univerzálně	●
Nerez	●
Ocel	●
Neželezné kovy	●

Výhody: Univerzální produkt pro broušení oceli a nerezové oceli za sucha i za mokra - Velmi dobré ukazatele opotřebení při broušení za mokra

Rozmezí zrnitosti:

16 24 30 36 40 50 60 80 100 120 150 180 220 240 280 320 360 400 500 600 800 1000 1200 1500 2000

Dodávané rozměry a minimální množství pro objednání na vyžádání

Jiné rozměry a zrnitosti na vyžádání.

Pozor: Minimální množství při výrobě zboží viz str. 39. Použití: viz str. 37 - 39, 74 - 77.

Široké pásy s tkaninovou podložkou

Brusiva na podložkách

Brusné plátno, multipojivo

CS 409 Y



Vlastnosti

Pojivo	Umělá pryskyřice
Druh zrna	Zirkonkorund
Druh posypu	hustý
Podložka	Y-polyester

Oblasti použití:

Nerez	●
-------	---

Výhody: Agresivní průběh broušení díky samoostřicímu zirkonkorundu - Zabraňuje vzniku náběhových barev při zpracování nerezové oceli - „Chladný brus“ díky dodatečnému multipojivu - Malé zanášení při broušení hliníku a sloučenin hliníku

Rozmezí zrnitosti:

16 24 30 36 40 50 60 80 100 120 150 180 220 240 280 320 360 400 500 600 800 1000 1200 1500 2000

Dodávané rozměry a minimální množství pro objednání na vyžádání

Brusné plátno, vodovzdorné

CS 411 Y



Vlastnosti

Pojivo	Umělá pryskyřice
Druh zrna	Zirkonkorund
Druh posypu	hustý
Podložka	Y-polyester

Oblasti použití:

Ocel	●
Nerez	●
Kovy univerzálně	●

Výhody: Agresivní průběh - Univerzální produkt pro ocel a nerezovou ocel

Rozmezí zrnitosti:

16 24 30 36 40 50 60 80 100 120 150 180 220 240 280 320 360 400 500 600 800 1000 1200 1500 2000

Dodávané rozměry a minimální množství pro objednání na vyžádání

Jiné rozměry a zrnitosti na vyžádání.

Pozor: Minimální množství při výrobě zboží viz str. 39. Použití: viz str. 37 - 39, 74 - 77.

Široké pásy s tkaninovou podložkou

Brusiva na podložkách



Brusné plátno, vodovzdorné

CS 412 Y



Vlastnosti

Pojivo	Umělá pryskyřice
Druh zrna	Korund
Druh posypu	hustý
Podložka	Y-polyester

Oblasti použití:

Nerez	●	Dřevo	○
Kovy univerzálně	●		
Ocel	●		
Neželezné kovy	●		

Výhody: Univerzální produkt pro hrubé broušení a mezibrus oceli a neželezných kovů

Rozmezí zrnitosti:

16 24 30 36 40 50 60 80 100 120 150 180 220 240 280 320 360 400 500 600 800 1000 1200 1500 2000

Dodávané rozměry a minimální množství pro objednání na vyžádání

Brusné plátno ANTISTATIC

CS 538 Z ACT



Vlastnosti

Pojivo	Umělá pryskyřice
Druh zrna	SiC
Druh posypu	hustý
Podložka	Z-polyester

Oblasti použití:

Dřevěné materiály	●
-------------------	---

Výhody: Vysoký úběr, speciálně pro kalibrované a jemné broušení povrchů z dřevěných materiálů (segmentovaný široký pás (šířka ≥ 1620 mm) - Vynikající soudržnost zrn, velmi dlouhá životnost díky ACT a antistatické úpravě

Rozmezí zrnitosti:

16 24 30 36 40 50 60 80 100 120 150 180 220 240 280 320 360 400 500 600 800 1000 1200 1500 2000

Dodávané rozměry a minimální množství pro objednání na vyžádání

Jiné rozměry a zrnitosti na vyžádání.

Pozor: Minimální množství při výrobě zboží viz str. 39. Použití: viz str. 37 - 39, 74 - 77.

Široké pásy s tkaninovou podložkou

Brusiva na podložkách

Brusné plátno

CS 912 Y ACT



Vlastnosti

Pojivo	Umělá pryskyřice
Druh zrna	Keramický korund
Druh posypu	hustý
Podložka	Y-polyester

Oblasti použití:

Nerez	●
Ocel	●

Výhody: Plynule agresivní průběh broušení, dlouhá životnost díky keramickému zrna - Vysoce výkonný brusný pás pro broušení nerezových povrchů

Rozmezí zrnitosti:

16 24 30 36 40 50 60 80 100 120 150 180 220 240 280 320 360 400 500 600 800 1000 1200 1500 2000

Dodávané rozměry a minimální množství pro objednání na vyžádání

Jiné rozměry a zrnitosti na vyžádání.

Pozor: Minimální množství při výrobě zboží viz str. 39. Použití: viz str. 37 - 39, 74 - 77.



A large grid of small dots for taking notes, covering most of the page.

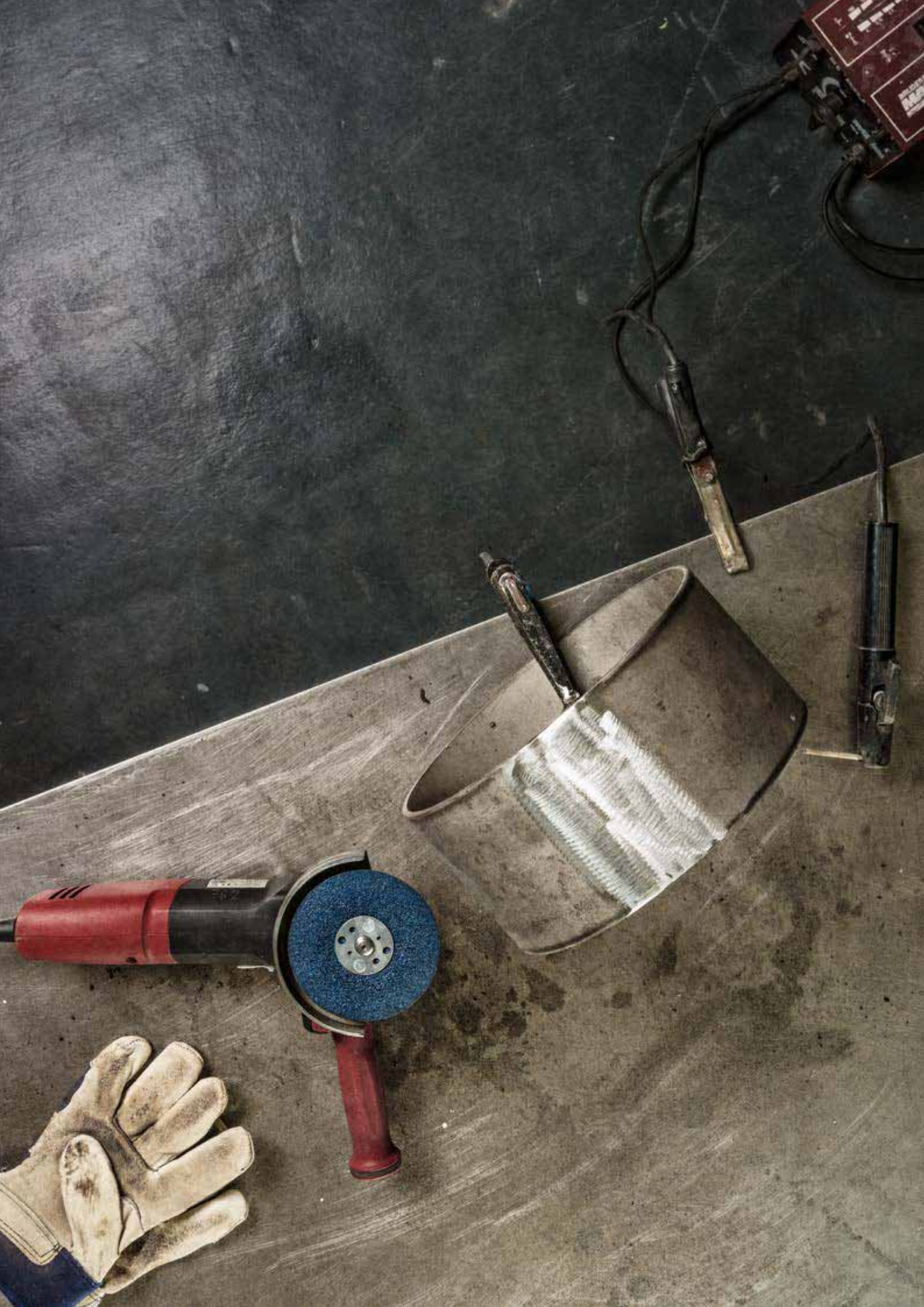

Vulkánfibrové kotouče

O produktu

Vulkánfibrové kotouče Klingspor se vyznačují vysokým výkonem, životností a optimálním brusným obrazem. Konečným doplňkem programu jsou podložné talíře.

Oblasti použití jsou např. ocel, neželezné kovy a litina. Rozsáhlá paleta zrnitostí umožňuje výběr správného brusiva pro každé použití. I ty nejtěžší povrchy je možno pomocí vulkánfibrových kotoučů snadno opracovávat.

Brusné vulkánfibrové kotouče Klingspor jsou vynikající pro hrubé brusné práce, odstraňování rzi z kovových dílů, odhrotování a opracování svarů. Použití těchto kotoučů je možné i pro jemné obrábění kovů.

Moderní laserová technologie umožňuje vyrobit i zvláštní tvary pro zvláštní použití.

Kvalita a výkon

- ▶ slabé zanášení
- ▶ nadprůměrně vysoká životnost, stejnoměrný výbrus
- ▶ chladný brus

Vulkánfibrové kotouče - použití

Použití	Typ	Druh zrna	Podložka	Druh posypu	Charakteristika	Strana
Ocel, neželezné kovy	CS 561	korund	Fiber	●	Brusný fibrový kotouč pro opracování oceli a neželezných kovů	98, 100
	FS 764 ACT	korund	Fiber	●	Brusný fibrový kotouč pro zpracování oceli a neželezných kovů. Vysoká agresivita a životnost díky Advanced Coating Technologie	101
Ocel, nerez	CS 565	zirkonkorund	Fiber	●	Brusný fibrový kotouč s velkým úběrem pro hrubý brus a odjehlení oceli a nerezové oceli	102, 103
	FS 964 ACT	keramický korund	Fiber	●	Prémiový fibrový kotouč, díky mikrokrystickému samoostřicímu keramickému zrně vysoká agresivita a úběr na stavební oceli a vysoce legované oceli. Velmi dobrá přilnavost zrna a životnost díky technologii ACT.	105
Nerez	CS 570	zirkonkorund	Fiber	●	Vysoce výkonný kotouč s velkým úběrem a velkou životností díky dodatečné vrstvě multipojiva pro nerezovou ocel a legované oceli, chladný brus obzvláště při rovinném broušení	104
	FS 966 ACT	keramický korund	Fiber	●	Vysoce výkonný brusný kotouč s enormním úběrem a životností díky samoostřicímu keramickému zrně, pro broušení legovaných ocelí, dodatečná vrstva multipojiva pro chladný brus	105

● = hustý ● = polootevřený ○ = otevřený

Vulkánfibrové kotouče

Pokyny pro použití

Technické informace k podložným talířům

Vhodný podložný talíř		
Produkt	 ST 358	 ST 358 A
Provedení podložného talíře :	středně tvrdý, hladký	tvrdě žebrovaný
Výhody	rovnoměrný vzhled broušeného povrchu, dobrá přizpůsobivost k obrodku	vysoký úběr, vysoká stabilita díky žebrování další výhody: zvýšená agresivita, chladný brus
Použití:	jemné broušení (od zrna 50 a jemněji), zaoblení hran, broušení obrysů a ploch	hrubé brusné a obráběcí práce (do zrna 40 a hruběji), zalomení hran, odhroťování, opracování svarů

Úběr (jen v platném rozmezí zrnitosti)

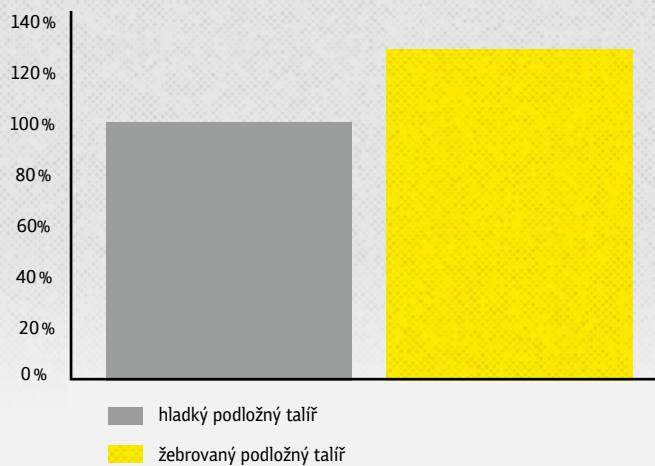

Vulkánfibrové kotouče

Pokyny pro použití



Upínací otvory pro vláknové kotouče



10 = Kruhový otvor



30 = Hvězdicový otvor

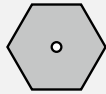

Další zvláštní tvary možno vyrobit na zakázku: Obraťte se na nás!



Minimální množství při výrobě zboží

Průměr kotouče	Minimální odběr
do 230 mm	1.000 ks

ACT-Advanced Coating Technologie:

umožňuje při opracování kovu vulkánfibrovými kotouči výrazně vyšší přilnavost zrna. Tím je enormně prodloužena životnost vulkánfibrového kotouče.

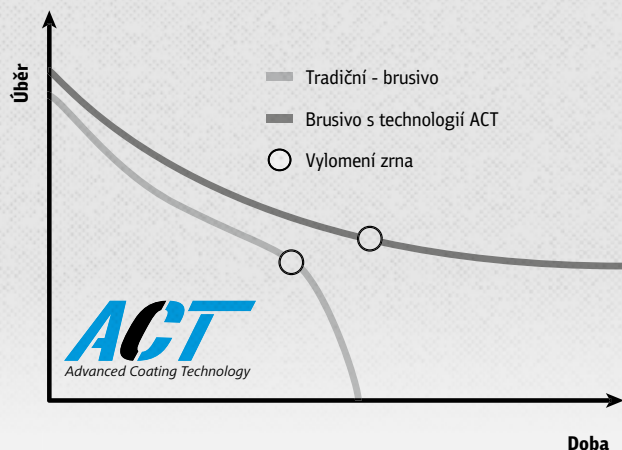

Vulkánfibrové kotouče

Brusiva na podložkách

Brusný vulkánfibrový kotouč

CS 561



Vlastnosti

Pojivo	Umělá pryskyřice
Druh zrna	Korund
Druh posypu	hustý

Oblasti použití:

Ocel	●	Nerez	○
Neželezné kovy	●	Dřevo	○
Kovy univerzálně	●		
Umělá hmota	○		

Výhody: Univerzální použití - Velký výběr průměrů, zrnitostí a forem děrování

Rozmezí zrnitosti:

16	24	30	36	40	50	60	80	100	120	150	180	220	240	280	320	360	400	500	600	800	1000	1200	1500	2000
----	----	----	----	----	----	----	----	-----	-----	-----	-----	-----	-----	-----	-----	-----	-----	-----	-----	-----	------	------	------	------

Průměr x otvor v mm	Zrno	Druh provedení	Jednotka balení	Číslo druhu zboží
100 x 16	16	⊙ 10	25	65708
100 x 16	24	⊙ 10	25	65713
100 x 16	36	⊙ 10	25	65718
100 x 16	40	⊙ 10	25	65720
100 x 16	50	⊙ 10	25	65725
100 x 16	60	⊙ 10	25	65730
100 x 16	80	⊙ 10	25	65735
100 x 16	100	⊙ 10	25	65739
100 x 16	120	⊙ 10	25	65743
115 x 22	16	⊙ 10	25	66302
115 x 22	24	⊙ 10	25	72298
115 x 22	36	⊙ 10	25	66308
115 x 22	40	⊙ 10	25	72192
115 x 22	50	⊙ 10	25	66313
115 x 22	60	⊙ 10	25	66318
115 x 22	80	⊙ 10	25	25472
115 x 22	100	⊙ 10	25	66322
115 x 22	120	⊙ 10	25	66327
115 x 22	16	⊛ 30	25	10977
115 x 22	24	⊛ 30	25	10978
115 x 22	30	⊛ 30	25	10979
115 x 22	36	⊛ 30	25	10980
115 x 22	40	⊛ 30	25	10981
115 x 22	50	⊛ 30	25	10982
115 x 22	60	⊛ 30	25	10983
115 x 22	80	⊛ 30	25	10984
115 x 22	100	⊛ 30	25	10985
115 x 22	120	⊛ 30	25	10986
115 x 22	150	⊛ 30	25	10987
115 x 22	180	⊛ 30	25	10988
115 x 22	220	⊛ 30	25	10989
115 x 22	240	⊛ 30	25	10990
115 x 22	320	⊛ 30	25	10992
125 x 22	16	⊙ 10	25	66354

Jiné rozměry a zrnitosti na vyžádání.

Pozor: Minimální množství při výrobě zboží viz str. 97. Použití: viz str. 95 - 97.

Pokračování →

Vulkánfibrové kotouče

Brusiva na podložkách



→ POZOR: Pokračování CS 561, Brusný vulkánfibrový kotouč

Průměr x otvor v mm	Zrno	Druh provedení	Jednotka balení	Číslo druhu zboží
125 x 22	24	⊖ 10	25	66358
125 x 22	36	⊖ 10	25	66364
125 x 22	40	⊖ 10	25	66366
125 x 22	50	⊖ 10	25	66371
125 x 22	60	⊖ 10	25	66376
125 x 22	80	⊖ 10	25	70439
125 x 22	100	⊖ 10	25	66379
125 x 22	120	⊖ 10	25	66383
125 x 22	16	⊛ 30	25	11009
125 x 22	24	⊛ 30	25	11010
125 x 22	30	⊛ 30	25	11011
125 x 22	36	⊛ 30	25	11012
125 x 22	40	⊛ 30	25	11013
125 x 22	50	⊛ 30	25	11014
125 x 22	60	⊛ 30	25	11015
125 x 22	80	⊛ 30	25	11016
125 x 22	100	⊛ 30	25	11017
125 x 22	120	⊛ 30	25	11018
125 x 22	150	⊛ 30	25	11019
125 x 22	180	⊛ 30	25	11020
125 x 22	220	⊛ 30	25	11021
125 x 22	240	⊛ 30	25	11022
125 x 22	320	⊛ 30	25	11024
150 x 22	24	⊛ 30	25	11042
150 x 22	36	⊛ 30	25	11044
150 x 22	40	⊛ 30	25	11045
150 x 22	60	⊛ 30	25	11047
150 x 22	80	⊛ 30	25	11048
150 x 22	120	⊛ 30	25	11050
180 x 22	16	⊖ 10	25	66443
180 x 22	24	⊖ 10	25	66451
180 x 22	36	⊖ 10	25	66459
180 x 22	40	⊖ 10	25	70447
180 x 22	50	⊖ 10	25	70448
180 x 22	60	⊖ 10	25	70449
180 x 22	80	⊖ 10	25	66465
180 x 22	100	⊖ 10	25	66469
180 x 22	120	⊖ 10	25	66472
180 x 22	16	⊛ 30	25	11057
180 x 22	24	⊛ 30	25	11058
180 x 22	36	⊛ 30	25	11060
180 x 22	40	⊛ 30	25	11061
180 x 22	50	⊛ 30	25	11062
180 x 22	60	⊛ 30	25	11063
180 x 22	80	⊛ 30	25	11064
180 x 22	100	⊛ 30	25	11065
180 x 22	120	⊛ 30	25	11066
180 x 22	150	⊛ 30	25	11067
180 x 22	180	⊛ 30	25	11068
180 x 22	220	⊛ 30	25	11069
180 x 22	240	⊛ 30	25	11070

Vhodný zásobník viz strana 103 / Podložný talíř viz strana 106 - 107

Pokračování →

Jiné rozměry a zrnitosti na vyžádání.

Pozor: Minimální množství při výrobě zboží viz str. 97. Použití: viz str. 95 - 97.

Vulkánfibrové kotouče

Brusiva na podložkách

→ **POZOR: Pokračování CS 561, Brusný vulkánfibrový kotouč**

Průměr x otvor v mm	Zrno	Druh provedení	Jednotka balení	Číslo druhu zboží
180 x 22	320	⊗ 30	25	11072
235 x 22	24	⊙ 10	25	66497
235 x 22	36	⊙ 10	25	66502
235 x 22	40	⊙ 10	25	66504
235 x 22	60	⊙ 10	25	66511
235 x 22	80	⊙ 10	25	66514

Vhodný zásobník viz strana 103 / Podložný talíř viz strana 106 - 107

Brusný vulkánfibrový kotouč

CS 561



Vlastnosti

Pojivo	Umělá pryskyřice
Druh zrna	Korund
Druh posypu	hustý

Oblasti použití:

Ocel	●	Nerez	○
Neželezné kovy	●	Dřevo	○
Kovy univerzálně	●		
Umělá hmota	○		

Výhody: Univerzální použití - Velký výběr průměrů, zrnitostí a forem děrování - Možnost dvojnásobného balení

Rozmezí zrnitosti:

16	24	30	36	40	50	60	80	100	120	150	180	220	240	280	320	360	400	500	600	800	1000	1200	1500	2000
----	----	----	----	----	----	----	----	-----	-----	-----	-----	-----	-----	-----	-----	-----	-----	-----	-----	-----	------	------	------	------

Průměr x otvor v mm	Zrno	Druh provedení	Jednotka balení	Číslo druhu zboží
115 x 22	24	⊗ 30	50	311520
115 x 22	36	⊗ 30	50	311521
115 x 22	40	⊗ 30	50	311518
115 x 22	60	⊗ 30	50	311524
125 x 22	36	⊗ 30	50	311523
125 x 22	40	⊗ 30	50	311549
125 x 22	60	⊗ 30	50	311547
125 x 22	80	⊗ 30	50	311548

Vhodný zásobník viz strana 103 / Podložný talíř viz strana 106 - 107

Jiné rozměry a zrnitosti na vyžádání.

Pozor: Minimální množství při výrobě zboží viz str. 97. Použití: viz str. 95 - 97.

Vulkánfibrové kotouče

Brusiva na podložkách



Brusný vulkánfibrový kotouč

FS 764 ACT



Vlastnosti

Pojivo	Umělá pryskyřice
Druh zrna	Korund
Druh posypu	hustý

Oblasti použití:

Ocel	●	Neželezné kovy	○
Nerez	●	Dřevo	○
Kovy univerzálně	●		
Umělá hmota	○		

Výhody: Univerzální použití - Díky speciální receptuře ACT zvýšený úběr a vynikající soudržnost zrn -
Dlouhá životnost - Vhodné také na nerezovou ocel

Rozmezí zrnitosti:

16	24	30	36	40	50	60	80	100	120	150	180	220	240	280	320	360	400	500	600	800	1000	1200	1500	2000
----	----	----	----	----	----	----	----	-----	-----	-----	-----	-----	-----	-----	-----	-----	-----	-----	-----	-----	------	------	------	------

Průměr x otvor v mm	Zrno	Druh provedení	Jednotka balení	Číslo druhu zboží
115 x 22	24	⊗ 30	25	316469
115 x 22	36	⊗ 30	25	316470
115 x 22	40	⊗ 30	25	316471
115 x 22	50	⊗ 30	25	316472
115 x 22	60	⊗ 30	25	316473
115 x 22	80	⊗ 30	25	316474
115 x 22	120	⊗ 30	25	316475
125 x 22	24	⊗ 30	25	316476
125 x 22	36	⊗ 30	25	316477
125 x 22	40	⊗ 30	25	316478
125 x 22	50	⊗ 30	25	316479
125 x 22	60	⊗ 30	25	316480
125 x 22	80	⊗ 30	25	316481
125 x 22	120	⊗ 30	25	316482
180 x 22	24	⊗ 30	25	316483
180 x 22	36	⊗ 30	25	316484
180 x 22	40	⊗ 30	25	316485
180 x 22	50	⊗ 30	25	316486
180 x 22	60	⊗ 30	25	316487
180 x 22	80	⊗ 30	25	316488
180 x 22	120	⊗ 30	25	316489

Vhodný zásobník viz strana 103 / Podložný talíř viz strana 106 - 107

Jiné rozměry a zrnitosti na vyžádání.

Pozor: Minimální množství při výrobě zboží viz str. 97. Použití: viz str. 95 - 97.

Vulkánfibrové kotouče

Brusiva na podložkách

Brusný vulkánfibrový kotouč

CS 565



Vlastnosti

Pojivo	Umělá pryskyřice
Druh zrna	Zirkonkorund
Druh posypu	hustý

Oblasti použití:

Nerez	●
Ocel	●
Kovy univerzálně	●

Výhody: Samoostřicí efekt - Vysoká agresivita na ocel a nerezovou ocel - Ideální na hrubé broušení - Velmi dobrý poměr ceny a výkonu

Rozmezí zrnitosti:

16	24	30	36	40	50	60	80	100	120	150	180	220	240	280	320	360	400	500	600	800	1000	1200	1500	2000
----	----	----	----	----	----	----	----	-----	-----	-----	-----	-----	-----	-----	-----	-----	-----	-----	-----	-----	------	------	------	------

Průměr x otvor v mm	Zrno	Druh provedení	Jednotka balení	Číslo druhu zboží
100 x 16	36	⊙ 10	25	23680
100 x 16	60	⊙ 10	25	84604
100 x 16	80	⊙ 10	25	188678
115 x 22	24	⊙ 10	25	93409
115 x 22	36	⊙ 10	25	65698
115 x 22	40	⊙ 10	25	242800
115 x 22	50	⊙ 10	25	85517
115 x 22	60	⊙ 10	25	65700
115 x 22	80	⊙ 10	25	65701
115 x 22	24	⊗ 30	25	95335
115 x 22	36	⊗ 30	25	6686
115 x 22	40	⊗ 30	25	242801
115 x 22	50	⊗ 30	25	92066
115 x 22	60	⊗ 30	25	6687
115 x 22	80	⊗ 30	25	6688
115 x 22	100	⊗ 30	25	204609
125 x 22	24	⊙ 10	25	95071
125 x 22	36	⊙ 10	25	65681
125 x 22	40	⊙ 10	25	242802
125 x 22	60	⊙ 10	25	65707
125 x 22	80	⊙ 10	25	23001
125 x 22	24	⊗ 30	25	97643
125 x 22	36	⊗ 30	25	6620
125 x 22	40	⊗ 30	25	242803
125 x 22	50	⊗ 30	25	93054
125 x 22	60	⊗ 30	25	6721
125 x 22	80	⊗ 30	25	23005
125 x 22	100	⊗ 30	25	204611
180 x 22	36	⊙ 10	25	65702
180 x 22	60	⊙ 10	25	65705
180 x 22	80	⊙ 10	25	65706
180 x 22	24	⊗ 30	25	95993
180 x 22	36	⊗ 30	25	65703

Vhodný zásobník viz strana 103 / Podložný talíř viz strana 106 - 107

Pokračování →

Jiné rozměry a zrnitosti na vyžádání.

Pozor: Minimální množství při výrobě zboží viz str. 97. Použití: viz str. 95 - 97.

Vulkánfibrové kotouče

Brusiva na podložkách



→ **POZOR: Pokračování CS 565, Brusný vulkánfibrový kotouč**

Průměr x otvor v mm	Zrno	Druh provedení	Jednotka balení	Číslo druhu zboží
180 x 22	40	⊗ 30	25	242807
180 x 22	50	⊗ 30	25	93045
180 x 22	60	⊗ 30	25	6690
180 x 22	80	⊗ 30	25	6691

Vhodný zásobník viz strana 103 / Podložný talíř viz strana 106 - 107

Brusný vulkánfibrový kotouč

CS 565



Vlastnosti

Pojivo	Umělá pryskyřice
Druh zrna	Zirkonkorund
Druh posypu	hustý

Oblasti použití:

Nerez	●
Ocel	●
Kovy univerzálně	●

Výhody: Samoostřicí efekt - Vysoká agresivita na ocel a nerezovou ocel - Ideální na hrubé broušení - Velmi dobrý poměr ceny a výkonu - Možnost dvojnásobného balení

Rozmezí zrnitosti:

16	24	30	36	40	50	60	80	100	120	150	180	220	240	280	320	360	400	500	600	800	1000	1200	1500	2000
----	----	----	----	----	----	----	----	-----	-----	-----	-----	-----	-----	-----	-----	-----	-----	-----	-----	-----	------	------	------	------

Průměr x otvor v mm	Zrno	Druh provedení	Jednotka balení	Číslo druhu zboží
115 x 22	36	⊗ 30	50	311522
115 x 22	40	⊗ 30	50	311516
115 x 22	60	⊗ 30	50	311546
115 x 22	80	⊗ 30	50	311545

Vhodný zásobník viz strana 103 / Podložný talíř viz strana 106 - 107

Zásobník pro fibrové kotouče

FS 555



Výhody: Jednoduché vkládání a vyjímání až 100 fibrových kotoučů o průměru 115 - 180 mm - Přehledné a pohodové uložení na pracovním místě - Rychlouzávěr pro jednoduché odebrání kotoučů

Rozměry v mm	Jednotka balení	Číslo druhu zboží
170 x 140 x 196	1	316463

Jiné rozměry a zrnitosti na vyžádání.

Pozor: Minimální množství při výrobě zboží viz str. 97. Použití: viz str. 95 - 97.

Vulkánfibrové kotouče

Brusiva na podložkách

Vulkánfibrový kotouč, multipojivo

CS 570

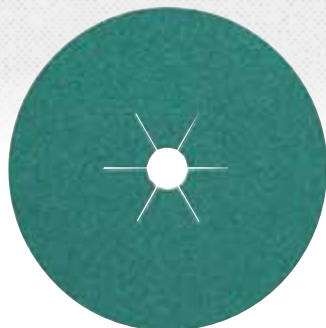

Vlastnosti

Pojivo	Umělá pryskyřice
Druh zrna	Zirkonkorund
Druh posypu	hustý

Oblasti použití:

Nerez	●
Hliník	●
Neželezné kovy	○

Výhody: Samoostřicí efekt - Vysoká agresivita, speciálně na nerezovou ocel - Chladný brus - Díky multipojivu bez náběhových barev - Zvláště vhodné pro opracování hliníku

Rozmezí zrnitosti:

16	24	30	36	40	50	60	80	100	120	150	180	220	240	280	320	360	400	500	600	800	1000	1200	1500	2000
----	----	----	----	----	----	----	----	-----	-----	-----	-----	-----	-----	-----	-----	-----	-----	-----	-----	-----	------	------	------	------

Průměr x otvor v mm	Zrno	Druh provedení	Jednotka balení	Číslo druhu zboží
100 x 16	36	⊙ 10	25	204823
100 x 16	60	⊙ 10	25	204825
100 x 16	80	⊙ 10	25	204826
100 x 16	120	⊙ 10	25	204828
115 x 22	36	⊙ 10	25	204797
115 x 22	60	⊙ 10	25	204799
115 x 22	80	⊙ 10	25	204800
115 x 22	120	⊙ 10	25	204802
115 x 22	24	⊛ 30	25	204085
115 x 22	36	⊛ 30	25	204086
115 x 22	40	⊛ 30	25	250258
115 x 22	50	⊛ 30	25	204087
115 x 22	60	⊛ 30	25	204088
115 x 22	80	⊛ 30	25	204089
115 x 22	100	⊛ 30	25	204090
115 x 22	120	⊛ 30	25	204091
125 x 22	36	⊙ 10	25	204806
125 x 22	60	⊙ 10	25	204811
125 x 22	80	⊙ 10	25	204812
125 x 22	120	⊙ 10	25	204814
125 x 22	24	⊛ 30	25	204092
125 x 22	36	⊛ 30	25	204093
125 x 22	40	⊛ 30	25	250259
125 x 22	50	⊛ 30	25	204094
125 x 22	60	⊛ 30	25	204095
125 x 22	80	⊛ 30	25	204096
125 x 22	100	⊛ 30	25	204097
125 x 22	120	⊛ 30	25	204098
180 x 22	24	⊛ 30	25	204099
180 x 22	36	⊛ 30	25	204100
180 x 22	40	⊛ 30	25	250260
180 x 22	50	⊛ 30	25	204101

Vhodný zásobník viz strana 103 / Podložný talíř viz strana 106 - 107

Pokračování →

Jiné rozměry a zrnitosti na vyžádání.

Pozor: Minimální množství při výrobě zboží viz str. 97. Použití: viz str. 95 - 97.

Vulkánfibrové kotouče

Brusiva na podložkách



→ **POZOR: Pokračování CS 570, Vulkánfibrový kotouč, multipojivo**

Průměr x otvor v mm	Zrno	Druh provedení	Jednotka balení	Číslo druhu zboží
180 x 22	60	⊗ 30	25	204102
180 x 22	80	⊗ 30	25	204103
180 x 22	100	⊗ 30	25	204104
180 x 22	120	⊗ 30	25	204105

Vhodný zásobník viz strana 103 / Podložný talíř viz strana 106 - 107

Brusný vulkánfibrový kotouč

FS 964 ACT



NOVINKA



Vlastnosti

Pojivo	Umělá pryskyřice
Druh zrna	Keramický korund
Druh posypu	hustý

Oblasti použití:

Ocel	●
Nerez	●

Výhody: Prémiový kotouč s vynikajícím výkonem na oceli - Mikrokrystalický samoostřící efekt - Vysoká agresivita po celou užitnou dobu - Vynikající soudržnost zrn

Rozmezí zrnitosti:

16	24	30	36	40	50	60	80	100	120	150	180	220	240	280	320	360	400	500	600	800	1000	1200	1500	2000
----	----	----	----	----	----	----	----	-----	-----	-----	-----	-----	-----	-----	-----	-----	-----	-----	-----	-----	------	------	------	------

Dodávané rozměry a minimální množství pro objednání na vyžádání

Vhodný zásobník viz strana 103 / Podložný talíř viz strana 106 - 107

Vulkánfibrový kotouč, multipojivo

FS 966 ACT

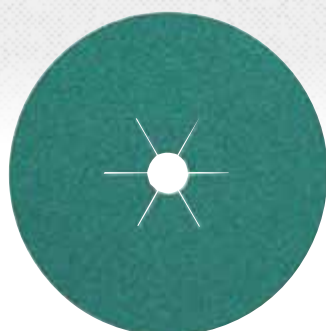

Vlastnosti

Pojivo	Umělá pryskyřice
Druh zrna	Keramický korund
Druh posypu	hustý

Oblasti použití:

Nerez	●
-------	---

Výhody: Mikrokrystalický samoostřící efekt - Vysoká agresivita po celou užitnou dobu - Vynikající soudržnost zrn - Dlouhá životnost speciálně pro namáhavé použití - Chladný brus - Díky multipojivu bez náběhových barev

Rozmezí zrnitosti:

16	24	30	36	40	50	60	80	100	120	150	180	220	240	280	320	360	400	500	600	800	1000	1200	1500	2000
----	----	----	----	----	----	----	----	-----	-----	-----	-----	-----	-----	-----	-----	-----	-----	-----	-----	-----	------	------	------	------

Průměr x otvor v mm	Zrno	Druh provedení	Jednotka balení	Číslo druhu zboží
115 x 22	36	⊗ 30	25	316490
115 x 22	40	⊗ 30	25	316491
115 x 22	50	⊗ 30	25	318504
115 x 22	60	⊗ 30	25	316492
115 x 22	80	⊗ 30	25	316493

Jiné rozměry a zrnitosti na vyžádání.

Pozor: Minimální množství při výrobě zboží viz str. 97. Použití: viz str. 95 - 97.

Pokračování →

Vulkánfibrové kotouče / Podložný talíř

Brusiva na podložkách

→ POZOR: Pokračování FS 966 ACT, Vulkánfibrový kotouč, multipojivo

Průměr x otvor v mm	Zrno	Druh provedení	Jednotka balení	Číslo druhu zboží
115 x 22	120	⊗ 30	25	324237
125 x 22	36	⊗ 30	25	316494
125 x 22	40	⊗ 30	25	316495
125 x 22	50	⊗ 30	25	318655
125 x 22	60	⊗ 30	25	316496
125 x 22	80	⊗ 30	25	316497
125 x 22	120	⊗ 30	25	324239
180 x 22	36	⊗ 30	25	316498
180 x 22	40	⊗ 30	25	316499
180 x 22	50	⊗ 30	25	316500
180 x 22	60	⊗ 30	25	316501
180 x 22	80	⊗ 30	25	316502
180 x 22	120	⊗ 30	25	324238

Vhodný zásobník viz strana 103 / Podložný talíř viz strana 106 - 107

Podložný talíř

ST 358



Výhody: Středně tvrdý podložný talíř umožňuje dobrou přizpůsobivost k obrodku - Univerzální použití, speciálně pro rovinné a jemné broušení (od zrna 50 a jemněji) - Vysoká tepelná odolnost

Hodící se pro kotouč v mm	Závit/ Stopka	Max. pracovní rychlost	Přípustné otáčky	Jednotka balení	Číslo druhu zboží
100 x 16	M 10	80 m/s	15.000 1/min	1	305190
100 x 22	M 14	80 m/s	15.000 1/min	1	2774
115 x 22	M 10	80 m/s	13.300 1/min	1	14859
115 x 22	M 14	80 m/s	13.300 1/min	1	14838
125 x 22	M 14	80 m/s	12.200 1/min	1	14835
150 x 22	M 14	80 m/s	10.200 1/min	1	14836
180 x 22	M 14	80 m/s	8.500 1/min	1	14840
235 x 22	M 14	80 m/s	6.600 1/min	1	14841

Jiné rozměry a zrnitosti na vyžádání.

Pozor: Minimální množství při výrobě zboží viz str. 97. Použití: viz str. 95 - 97.

Podložný talíř

ST 358 A



Výhody: Pro hrubé brusné a obráběcí práce - Chladný brus - Díky tvrdé žebrované brusné ploše zvýšená agresivita - Vysoká tepelná odolnost a stabilita

Hodící se pro kotouč v mm	Závit/Stopka	Max. pracovní rychlost	Přípustné otáčky	Jednotka balení	Číslo druhu zboží
115	M 14	80 m/s	13.300 1/min	1	126346
125	M 14	80 m/s	12.200 1/min	1	126347
178	M 14	80 m/s	8.500 1/min	1	126348



O produktu

Firma Klingspor má široký výrobní program různých brusných nástrojů s vysokou úrovní kvality v oblasti pásků, archů a kotoučů.

Použití brusných listů s podložkou papír a film

Použití	Typ	Druh zrna	Podložka	Druh posypu	Charakteristika	Strana
Ocel, nerez	PS 61 FK	keramický korund	F-papír	●	Hustý posyp, stabilní podložka a mikrokryсталické samoostřící keramické zrno zajišťují agresivní broušení na kov a nerezové oceli	141
Dřevo	PS 22 F ACT	korund	F-papír	●	Hustý posyp vede ke zvýšení brusného výkonu a homogenní kresbě po broušení při opracování povrchů tvrdých dřev s nízkým obsahem pryskyřice. ACT a antistatická úprava zabraňují předčasnému zanášení brusným prachem	117, 134
	PS 30 D	korund	D-papír	○	Cenově výhodný brusný papír pro mnohostranné použití při opracování dřeva a barev	117
	PS 19 EK	SiC	E-papír	●	Robustní vysoce výkonný produkt se stabilní E-papírovou podložkou pro hrubé broušení, mezibrus a jemné broušení. Díky ostrému zrnu siliciumkarbid obzvláště vhodný pro tvrdé a obtížné se obrábějící materiály	124, 135
	PL 31 B	korund	B-papír	○	Flexibilní dokončovací papír s optimálním poměrem ceny a výkonu pro široké spektrum při opracování dřeva, barev a laků. Umožňuje jemný vzhled povrchu	118
Barva, lak, tmel	PS 33 B/C	korund	B/C-papír	○	Velmi kvalitní brusný papír, obzvláště pro opracování barev, laků a tmele	119, 125, 139
	PS 73 BW	korund	B-papír	○	Velmi kvalitní brusný papír, obzvláště pro opracování barev, laků a tmele s vysokou životností díky dodatečné účinné vrstvě	120, 143
	PS 19 EK	SiC	E-papír	●	Robustní vysoce výkonný produkt se stabilní F-papírovou podložkou pro hrubé broušení, mezibrus a jemné broušení. Díky ostrému zrnu siliciumkarbid obzvláště vhodný pro tvrdé a obtížné se obrábějící materiály	124, 135
	FP 73 WK	korund	Film	○	Speciální produkt s filmovou podložkou velmi odolnou proti roztržení při opracování barev, laků a tmele s dlouhou životností	127, 142
	PS 11 A/C	SiC	A/C-papír	●	Velmi kvalitní a velmi flexibilní vodovzdorný brusný papír pro opracování barvy, laku a tmele, převážně v autoopravnách a lakovnách	115, 116, 134
	PS 8 A/C	SiC	A/C-papír	●	Velmi flexibilní, vodě odolný brusný papír k opracování barvy, laku a tmele převážně v oblasti oprav automobilů a lakování	114, 115

Brusné listy s tkaninovou podložkou - použití

Použití	Typ	Druh zrna	Podložka	Druh posypu	Charakteristika	Strana
Ocel / kovy obecně	KL 361 JF	korund	JF-bavlna	●	Kvalitní vysoce flexibilní brusné plátno pro mnohostranné použití v kovozpracujícím průmyslu, také pro nerezovou ocel	121
	KL 371 X	korund	X-bavlna	●	Cenově výhodný univerzální produkt pro plošné broušení při opracování kovu	122
	KL 385 JF	korund	JF-bavlna	●	Vysoce flexibilní univerzální produkt pro kovozpracující průmysl, dobrý poměr ceny a kvality	123

Archy a kotouče z vliesu, brusné houby - použití

Použití	Typ	Druh zrna	Podložka	Druh posypu	Charakteristika	Strana
Nerez	NPA 400	korund/SiC	Vliesové vlákno s polyesterovou podložkou		Výborné pro odjehlení, čištění a zušlechťování povrchů	129
	NDS 800	korund	Vliesové vlákno s polyesterovou podložkou		Vliesový kotouč Premium s vysokou stabilitou pro broušení hran, pro náročné použití. Výborné se hodí pro čištění, odjehlení a začišťování svarů	148
	SV 484	korund	Vliesové vlákno s polyesterovou podložkou		Standardní kotouč s výborným poměrem mezi cenou a výkonem pro zušlechťování plochých, lehce profilovaných povrchů	147
Barva, lak, tmel	SK 500	korund	Houba	●	Brusná kostka s brusivem na čtyřech stranách. Je robustní, umyvateľná a znovupoužitelná. Kostka je vhodná pro suché a mokré broušení	130
	SW 501	korund	Houba	●	Vysoce flexibilní brusný nástroj pro ruční broušení. Brusná houba s měkkým pěnovým jádrem. Odolná proti roztržení, nemačkává, umyvateľná a znovupoužitelná. Pro suché a mokré broušení	130
	SW 502	SiC	Houba	●	Složení jako SW 501, avšak s agresivním zrnem siliciumkarbid	131

● = hustý ○ = polootevřený ○ = otevřený

Papír

A	ca. 95 g/m ²
B	ca. 105 g/m ²
C	ca. 110 g/m ²
D	ca. 130 g/m ²
E	ca. 250 g/m ²
F	ca. 300 g/m ²

Tkanina

X	Tkanina, těžká
J	Tkanina, lehká
JF	Tkanina, lehká, vysoce flexibilní

Brusné listy

Pokyny pro použití

Pásky / archy

- ▶ univerzálně použitelné pro ruční broušení a pro nasazení u ručních brusek
- ▶ speciální provedení pro příslušnou oblast použitých materiálů (např. dřevo, kov atd.)
- ▶ různé rozměry pro individuální použití
- ▶ pro broušení za sucha i za mokra
- ▶ podložky: papír a tkanina

Kotouče







- ▶ univerzálně použitelné pro mnoho typů brusek
- ▶ speciální druhy provedení
- ▶ různé rozměry pro individuální použití
- ▶ pro broušení za sucha i za mokra
- ▶ podložky: papír, film a nylonový vlies
- ▶ výrobky (na suchém zipu)
- ▶ Vhodný podložný talíř pro úhlové brusky/excentrické brusky

Formy děrování

Firma Klingspor nabízí množství výrobků s děrováním. Forma děrování je určena typem Vaší brusky. V následující tabulce dole naleznete nejpoužívanější typy brusek s požadovanou formou děrování. Na následujících stránkách naleznete v tabulkách popisu výrobků různé formy děrování.

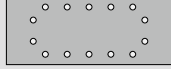
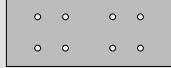
Jestliže Vámi používaný výrobek není na skladě, rádi jej pro Vás zhotovíme, při dodržení odpovídajícího minimálního množství.

Jiná děrování na vyžádání

	GL 1	115 × 280 mm 10 odsávacích děr ø 10 mm
	GL 3	93 × 230 mm 8 odsávacích děr ø 10 mm
	GL 9	93 × 230 mm 8 odsávacích děr ø 10 mm
	GL 11	115 × 280 mm 14 odsávacích děr ø 10 mm
	GL 13	115 × 280 mm 8 odsávacích děr ø 10 mm
	GL 15	115 × 230 mm 10 odsávacích děr ø 10 mm
	GL 17	93 × 180 mm 8 odsávacích děr ø 10 mm
	GL 18	80 × 133 mm 8 odsávacích děr ø 10 mm

Minimální množství pro objednání výrobku na zakázku

Formát / provedení	Rozměr v mm	Minimální objednání
Pásky	70 x 125	1.000
	80 x 133	1.000
	80 x 165	1.000
	93 x 178	1.000
	93 x 180	1.000
	93 x 190	1.000
	93 x 230	500
	100 x 115	1.000
	115 x 115	1.000
	115 x 140	1.000
	115 x 230	500
	115 x 280	500
	Archy	230 x 280

Další rozměry na vyžádání!

Pásky firmy Klingspor pro každou brusku

Pokud zde Vámi používanou brusku nenaleznete, obraťte se prosím na firmu Klingspor.

Výrobce	Typ	Rozměry pásků a archů	Forma děrování	Provedení
AEG powertools	FS 2	80 x 133	GL 18	spojení suchý zip
	VS/E 230, VSS/E 260	93 x 180	GL 17	spojení suchý zip
	VSSE 260, VSS 260	93 x 230	GL 9	upnuté
	FDS 140	115 x 140	GL 38	upnuté
	FDS 140	115 x 140	GL 39	spojení suchý zip
	VSS 20, VSSE 230, VS 280, VSE 280, VSSE 280	115 x 230	GL 16	spojení suchý zip
	VSS 20, VSSE 20, VS 280, VSSE 280	115 x 280	bez děrování	upnuté
	VSS/E 20, VS/E 280, VSSE 280	115 x 280	GL 11	upnuté
Atlas Copco	VS 11	80 x 133	GL 18	spojení suchý zip
	VSS 20, VSSE 20	115 x 230	GL 16	spojení suchý zip
	VSS 20, VSSE 20	115 x 280	GL 11	spojení suchý zip
	LS030 H070-3, LS030 S070-3	93 x 180	bez děrování	upnuté
	LS031 H070-3, LS031 S070-3, LS032 H070-3, LS032 S070-3	93 x 180	GL 3	upnuté
Black & Decker	P 63-01	80 x 133	GL 18	spojení suchý zip
	KA 330 EKA	90 x 190	GL 4	spojení suchý zip
	KA 175, KA 186, KA 186 E	93 x 180	GL 17	spojení suchý zip
	KA 320 EKA	93 x 190	GL 4	spojení suchý zip
	KA 320 EKA, KA 300	93 x 230	GL 3	upnuté
	BD 175, BD 180 E, DN 41 AE, DN 180 E, KA 185, KA 185 E, KC 185 E	93 x 230	GL 9	upnuté
	KC 962, VB 135 A, CD 400, BN 41 AE	93 x 230	GL 9	upnuté
	KA 185, KA 185 E	93 x 230	bez děrování	upnuté
	KA 273	115 x 230	GL 16	spojení suchý zip
	P 63-03, P 63-04, P 63-05, BD 273, SR 410	115 x 280	bez děrování	upnuté
	P 63-03, P 63-04, P 63-05, KA 273, SR 410 E, BD 273, DN 41, BD 175, BD 180E	115 x 280	GL 11	upnuté
	VB 135A, DN 180E, KA 185E, KC 962, DN 49, DN 273, VB 250 E, KA274EKA	115 x 280	GL 11	upnuté

Pokračování →

Brusné listy

Pokyny pro použití

Výrobce	Typ	Rozměry pásků a archů	Forma děrování	Provedení
Bosch	PSS 240 A, PSS 240 AE, GSS 16 A	80 × 133	GL 18	spojení suchý zip
	GSS 23 AE, GSS 230 A, GSS 230 AE, PSS 22, PSS 23, PSS 23 AE	93 × 180	GL 17	spojení suchý zip
	PSS 23 A, PSS 180, PSS 240, PSS 180 A, PSS 240 A, PSS 240 AE	93 × 180	GL 17	spojení suchý zip
	GSS 230 AVE Professional	93 × 185	GL 10	spojení suchý zip
	PSS 250 AE, PSS 200 A	93 × 190	GL 10	spojení suchý zip
	PSS 240 A, PSS 240 AE, GSS 23, GSS 23 AE, GSS 230 AE, GSS 230 AVE Professional	93 × 230	GL 9	upnuté
	PSS 22, PSS 23 A, PSS 230, PSS 23, PSS 23 AE, PSS 250 AE,	93 × 230	GL 9	upnuté
	GSS 23, GSS 23 AE, GSS 230 AE, PSS 22, PSS 23, PSS 23 A, PSS 23 AE, PSS 230	93 × 230	bez děrování	upnuté
	GSS 140 A	115 × 107	GL 37	spojení suchý zip
	1289 D	115 × 115	bez děrování	spojení suchý zip
	GSS 140 A	115 × 140	GL 38	upnuté
	GSS 28/A, GSS 280 A/AE, PSS 28 AE/280 AE, PSS 300 AE, GSS 280 AVE Professional	115 × 230	GL 16	spojení suchý zip
	GSS 28, PSS 28 AE, PSS 280 AE, GSS 280 AE	115 × 280	bez děrování	upnuté
GSS 28, PSS 28 AE, PSS 280 AE, GSS 280 AE, PSS 300 AE, GSS 280 AVE Professional	115 × 280	GL 11	upnuté	
Casals	KLR 210, VLR 210, BLR 170	93 × 180	GL 17	spojení suchý zip
	BLR 250, VLR 300	115 × 230	GL 16	spojení suchý zip
	LN 216, LR 228	115 × 280	bez děrování	upnuté
DeWalt, ELU	D26423, D 26422	93 × 230	GL 3	spojení suchý zip
	D26441	108 × 115	GL 20	spojení suchý zip
	DW634, DW636, VS 41, VS 71	115 × 230	GL 16	spojení suchý zip
	VS 71	115 × 280	bez děrování	upnuté
	DW634, DW636, VS 41, VS 71	115 × 280	GL 1	upnuté
	D26420, D26421	115 × 280	GL 1	spojení suchý zip
Einhell	D26441	140 × 115	GL 33	upnuté
	EST 170	93 × 180	GL 17	spojení suchý zip
	BSS 150, BT-05 150	93 × 230	GL 3	upnuté
	RT-05 30, BT-05 280 E	115 × 230	GL 15	spojení suchý zip
	ERU 270	115 × 230	GL 16	spojení suchý zip
	RT-05 30, BT-05 280 E	115 × 280	GL 1	upnuté
Fein	SS-G 270, BSS 250	115 × 280	GL 13	upnuté
	MSs 641 a, MSs 641 b	115 × 230	GL 16	spojení suchý zip
	MSs 641 a, MSs 641 b	115 × 280	GL 11	upnuté
Felisatti	MSs 641 a, MSs 641 b	115 × 280	GL 11	spojení suchý zip
	TP 31 E	80 × 133	GL 18	spojení suchý zip
Festool	TP 115/350 VE, TP 517/AS	115 × 280	bez děrování	upnuté
	RS 4, RS 4 E, RS 4 - STF, RS 4 E - STF, RS 400, RS 400 Plus, RTS 400 (EQ-Plus, EQ, Q-Plus, Q)	80 × 133	GL 18	spojení suchý zip
	RS 3 - STF, RS 4 E - STF, RS 4, RS 4 E	80 × 165	GL 8	upnuté
	RS 3, RS 3 Plus, RS 3 E, RS 3 E Plus, RS 3 - STF, RS 3 E - STF, RS 300, RS 300 Q/EQ	93 × 180	GL 17	spojení suchý zip
	RS 3 - SFE, RS 3 E - SFE, LRS 93	93 × 180	GL 17	spojení suchý zip
	RS 3 - STF, RS 3 E - STF	93 × 230	bez děrování	upnuté
	RS 3 - STF, RS 3 E - STF	93 × 230	GL 9	upnuté
	RS 1, RS 2, RS 2 E, LRB - IAS, RS 200, RS 100C, RS 100 CQ, RS 200 Q/EQ	115 × 230	GL 15	spojení suchý zip
	RS 2 - STF, RS 2 E - STF, RS 1 - STF, RS 2, RS 2 E	115 × 230	GL 16	spojení suchý zip
	RS 2 - STF, RS 2 E - STF, RS 1 - STF	115 × 280	bez děrování	upnuté
RS 2 - STF, RS 2 E - STF, RS 1 - STF	115 × 280	GL 11	upnuté	
Flex	OS 80-2, OSE 80-2	80 × 133	GL 18	spojení suchý zip
	MS 713	115 × 105	GL 43	spojení suchý zip
HILTI	WFO 280	115 × 280	GL 1	upnuté
	WFO 280	115 × 230	GL 15	spojení suchý zip

Pokračování →

Brusné listy

Pokyny pro použití



Výrobce	Typ	Rozměry pásků a archů	Forma děrování	Provedení
Hitachi	SV 8 SA	80 × 133	GL 18	spojení suchý zip
	FS 10 SB	93 × 180	GL 17	spojení suchý zip
	SV 12 SG	114 × 104	GL 19	spojení suchý zip
	SV 12 SF	115 × 115	GL 20	spojení suchý zip
	SV 12 SD, SV 12 V	115 × 230	GL 16	spojení suchý zip
Dřevo HER	2436, 2437	93 × 180	GL 6	spojení suchý zip
	2440	115 × 230	GL 15	spojení suchý zip
	2441	115 × 230	GL 16	spojení suchý zip
Kress	CRS 6165 A, CRS 6175 EA, 250 RSE Set, 300 RSE	115 × 230	GL 16	spojení suchý zip
	CRS 6165 A, CRS 6175 EA, 250 RSE Set, 300 RSE	115 × 280	GL 11	upnuté
Mafell	UVA 115 E	115 × 230	GL 11	spojení suchý zip
	U 115E, UK 115/ 115 E	115 × 230	GL 15	spojení suchý zip
	U 115, U 115 E	115 × 230	GL 16	spojení suchý zip
	U 115E, UK 115/ 115 E	115 × 280	GL 1	upnuté
Makita	BO 3700, BO 3711	93 × 230	GL 9	upnuté
	BO 4554, BO 4556, BO 4565, BO 4555, BO 4566	115 × 103	GL 19	spojení suchý zip
	9045 B, 9045 N, 9046, BO 4900V	115 × 230	GL 16	spojení suchý zip
	BO 4556, BO 4558, BO 4555	115 × 140	GL 38	upnuté
	BO 4901, 9046	115 × 280	bez děrování	upnuté
	9046, BO 4900V	115 × 280	GL 11	upnuté
Metabo	SR 4350	93 × 180	GL 17	spojení suchý zip
	SRE 4350 TURBOTEC	93 × 185	GL 10	spojení suchý zip
	SR 221, SR 321, SR 4320, SFE 227, SF 226	93 × 230	bez děrování	upnuté
	SR 226, SRE 227, SR 180 INTEC, SRE 4350 TURBOTEC	93 × 230	GL 9	upnuté
	SRE 357, SR 356, SR 10-23, SR 10-23 Intec, SR 20-23	93 × 230	bez děrování	upnuté
	SR 216, SRE 217, SRA 60	115 × 115	GL 20	spojení suchý zip
	FSR 200 INTEC	115 × 103	GL 19	spojení suchý zip
	SR 358, SRE 359, SR 4351, SRE 4351 TURBOTEC	115 × 230	GL 16	spojení suchý zip
	SR 328, SRE 329, SR 4321, SR 358, SRE 359	115 × 280	bez děrování	upnuté
	SR 328, SRE 329, SR 4321, SR 358, SRE 359, SRE 4351 TURBOTEC	115 × 280	GL 11	upnuté
Milwaukee	POS 13	80 × 133	GL 18	spojení suchý zip
Peugeot	PV 240 A, TV 4102	93 × 180	GL 17	spojení suchý zip
	TV 4003, TV 4103	115 × 230	GL 16	spojení suchý zip
Ryobi	ESS 2590	93 × 180	GL 17	spojení suchý zip
	ESS 200 RS	93 × 185	GL 10	spojení suchý zip
	ESS 1890 C	93 × 190	GL 10	spojení suchý zip
	S 35, NS 40, NS 40 I, NS-801	93 × 230	bez děrování	upnuté
	S 35, NS-40I, NS 801, NS 40, ESS 1890 C, ESS 2590, ESS 200 RS, ESS 280 RV	93 × 230	GL 9	upnuté
	EOS 2410	115 × 110	GL 29	spojení suchý zip
	NS-6200, NS 6300 A, ESS 3215 V	115 × 230	GL 16	spojení suchý zip
	NS 6300 A	115 × 280	bez děrování	upnuté
	ESS 3215 VHG	115 × 280	GL 11	upnuté
SKIL	7300, 7300 S, 7330, 7390, 7395, 7365 AA	93 × 180	GL 17	spojení suchý zip
	7366 AA, 7351 AA, 7346 AA, 7346, 7361 AB	93 × 190	GL 10	spojení suchý zip
	7315, 7320, 7330, 7365 AA, 7366 AA, 7351 AA, 7346 AA, 7346, 7361 AB	93 × 230	GL 9	upnuté
	7314 MA	115 × 110	GL 29	spojení suchý zip
	7312 AA, 7314 MA	115 × 140	GL 38	upnuté
	666, 7381 MA	115 × 230	GL 16	spojení suchý zip
	7381 MA	115 × 280	GL 11	upnuté

Archy a pásy s papírovou podložkou

Brusiva na podložkách

Brusný papír, vodovzdorný

PS 8 A



Vlastnosti

Pojivo	Umělá pryskyřice
Druh zrna	SiC
Druh posypu	hustý
Podložka	A-papír

Oblasti použití:

Barva/Lak/Tmel	●
Umělá hmota	●
Sklo/Kámen	○
Kovy univerzálně	○

Výhody: Optimální pro tvrdé a houževnaté povrchy - Velmi flexibilní latexový papír umožňuje velmi dobrou přizpůsobivost - Pro broušení za sucha i za mokra

Rozmezí zrnitosti:

16 24 30 36 40 50 60 80 100 120 150 180 220 240 280 320 360 400 500 600 800 1000 1200 1500 2000 2500

Šířka x délka v mm	Zrno	Jednotka balení	Číslo druhu zboží
230 x 280	180	50	269269
230 x 280	220	50	269275
230 x 280	240	50	269279
230 x 280	280	50	269285
230 x 280	320	50	269289
230 x 280	360	50	269294
230 x 280	400	50	269299
230 x 280	600	50	269314
230 x 280	800	50	269323
230 x 280	1000	50	269328

Jiné rozměry a zrnitosti na vyžádání.

Pozor: Minimální množství při výrobě zboží viz str. 111. Použití: viz str. 109 - 113.

Archy a pásy s papírovou podložkou

Brusiva na podložkách



Brusný papír, vodovzdorný

PS 8 C



Vlastnosti		Oblasti použití:	
Pojivo	Umělá pryskyřice	Barva/Lak/Tmel	●
Druh zrna	SiC	Umělá hmota	●
Druh posypu	hustý	Sklo/Kámen	○
Podložka	C-papír	Kovy univerzálně	○

Výhody: Optimální pro tvrdé a houževnaté povrchy - Velmi flexibilní latexový papír umožňuje velmi dobrou přizpůsobivost - Pro broušení za sucha i za mokra

Rozmezí zrnitosti:

Šířka x délka v mm	Zrno	Jednotka balení	Číslo druhu zboží
230 x 280	60	50	269424
230 x 280	80	50	269429
230 x 280	100	50	269435
230 x 280	120	50	269444
230 x 280	150	50	269448

Brusný papír, vodovzdorný

PS 11 A



Vlastnosti		Oblasti použití:	
Pojivo	Umělá pryskyřice	Barva/Lak/Tmel	●
Druh zrna	SiC	Umělá hmota	●
Druh posypu	hustý	Sklo/Kámen	○
Podložka	A-papír	Kovy univerzálně	○

Výhody: Speciální brusný papír pro autoopravný a lakovný - Optimální pro tvrdé a houževnaté povrchy - Velmi dobrá přizpůsobivost při vysoké stabilitě - Pro broušení za sucha i mokra

Rozmezí zrnitosti:

Šířka x délka v mm	Zrno	Jednotka balení	Číslo druhu zboží
230 x 280	220	50	2002
230 x 280	240	50	2003
230 x 280	280	50	2004
230 x 280	320	50	2005
230 x 280	360	50	2006
230 x 280	400	50	2007
230 x 280	500	50	2008
230 x 280	600	50	2009

Jiné rozměry a zrnitosti na vyžádání.

Pozor: Minimální množství při výrobě zboží viz str. 111. Použití: viz str. 109 - 113.

Pokračování →

Archy a pásy s papírovou podložkou

Brusiva na podložkách

→ **POZOR: Pokračování PS 11 A, Brusný papír, vodovzdorný**

Šířka x délka v mm	Zrno	Jednotka balení	Číslo druhu zboží
230 x 280	800	50	2010
230 x 280	1000	50	11892
230 x 280	1200	50	6616
230 x 280	1500	50	186794
230 x 280	2000	50	186795

Brusný papír, vodovzdorný

PS 11 C



Vlastnosti

Pojivo	Umělá pryskyřice
Druh zrna	SiC
Druh posypu	hustý
Podložka	C-papír

Oblasti použití:

Barva/Lak/Tmel	●
Umělá hmota	●
Sklo/Kámen	○
Kovy univerzálně	○

Výhody: Speciální brusný papír pro autoopravny a lakovny - Optimální pro tvrdé a houževnaté povrchy - Velmi dobrá přizpůsobivost při vysoké stabilitě - Pro broušení za sucha i mokra

Rozmezí zrnitosti:

16 24 30 36 40 50 60 80 100 120 150 180 220 240 280 320 360 400 500 600 800 1000 1200 1500 2000

Šířka x délka v mm	Zrno	Jednotka balení	Číslo druhu zboží
230 x 280	60	50	2022
230 x 280	80	50	2023
230 x 280	100	50	2117
230 x 280	120	50	2116
230 x 280	150	50	2011
230 x 280	180	50	2012
230 x 280	220	50	2013
230 x 280	240	50	2014
230 x 280	280	50	2015
230 x 280	320	50	2016
230 x 280	360	50	2017
230 x 280	400	50	2018

Jiné rozměry a zrnitosti na vyžádání.

Pozor: Minimální množství při výrobě zboží viz str. 111. Použití: viz str. 109 - 113.

Archy a pásy s papírovou podložkou

Brusiva na podložkách



Brusný papír

PS 22 F ACT



Vlastnosti

Pojivo	Umělá pryskyřice
Druh zrna	Korund
Druh posypu	hustý
Podložka	F-papír

Oblasti použití:

Dřevo	●	Ocel	○
Kovy univerzálně	○	Neželezné kovy	○
Barva/Lak/Tmel	○		
Umělá hmota	○		

Výhody: Vysoce kvalitní produkt pro tvrdé dřevo - Dobrá stabilita na hranách - Snížená schopnost zanášení díky ACT a antistatické úpravě

Rozmezí zrnitosti:

Šířka x délka v mm	Zrno	Jednotka balení	Číslo druhu zboží
115 x 280	40	100	6529
115 x 280	60	100	6531
115 x 280	80	100	6532
115 x 280	100	100	6533
115 x 280	120	100	6534

Brusný papír

PS 30 D



Vlastnosti

Pojivo	Umělá pryskyřice
Druh zrna	Korund
Druh posypu	polootevřený
Podložka	D-papír

Oblasti použití:

Barva/Lak/Tmel	●
Dřevo	●
Kovy univerzálně	○

Výhody: Produkt s dobrým poměrem ceny a výkonu - Mnohostranné oblasti použití

Rozmezí zrnitosti:

Šířka x délka v mm	Zrno	Jednotka balení	Číslo druhu zboží
115 x 280	60	100	194673
115 x 280	80	100	194674
115 x 280	100	100	194675
115 x 280	120	100	194676
115 x 280	180	100	194679
115 x 280	240	100	194680
230 x 280	40	50	194660
230 x 280	60	50	194662

Jiné rozměry a zrnitosti na vyžádání.

Pozor: Minimální množství při výrobě zboží viz str. 111. Použití: viz str. 109 - 113.

Pokračování →

Archy a pásy s papírovou podložkou

Brusiva na podložkách

→ **POZOR: Pokračování PS 30 D, Brusný papír**

Šířka x délka v mm	Zrno	Jednotka balení	Číslo druhu zboží
230 x 280	80	50	194663
230 x 280	100	50	194664
230 x 280	120	50	194665
230 x 280	150	50	194666
230 x 280	180	50	194667
230 x 280	240	50	194668
230 x 280	320	50	194669

Dokončovací papír

PL 31 B



Vlastnosti

Pojivo	Klíh
Druh zrna	Korund
Druh posypu	polootevřený
Podložka	B-papír

Oblasti použití:

Barva/Lak/Tmel	●
Dřevo	●
Kovy univerzálně	○

Výhody: Produkt s dobrým poměrem ceny a výkonu - Optimální pro ruční broušení a broušení ruční bruskou - Velmi jemný výbrus

Rozmezí zrnitosti:

16 24 30 36 40 50 60 80 100 120 150 180 220 240 280 320 360 400 500 600 800 1000 1200 1500 2000

Šířka x délka v mm	Zrno	Druh provedení	Jednotka balení	Číslo druhu zboží
93 x 230	40		100	2416
93 x 230	60		100	2418
93 x 230	80		100	2419
93 x 230	100		100	2390
93 x 230	120		100	2391
93 x 230	180		100	2393
93 x 230	240		100	2395
93 x 230	40	GL 9	100	2665
93 x 230	60	GL 9	100	2667
93 x 230	80	GL 9	100	2668
93 x 230	100	GL 9	100	2669
93 x 230	120	GL 9	100	2670
93 x 230	180	GL 9	100	2684
115 x 280	40		100	2412
115 x 280	60		100	2414
115 x 280	80		100	2415
115 x 280	100		100	2379
115 x 280	120		100	2380
115 x 280	150		100	2381
115 x 280	180		100	2382
115 x 280	220		100	2383
115 x 280	240		100	2384
115 x 280	40	GL 1	100	5326

Pokračování →

Jiné rozměry a zrnitosti na vyžádání.

Pozor: Minimální množství při výrobě zboží viz str. 111. Použití: viz str. 109 - 113.

Archy a pásy s papírovou podložkou

Brusiva na podložkách



→ **POZOR: Pokračování PL 31 B, Dokončovací papír**

Šířka x délka v mm	Zrno	Druh provedení	Jednotka balení	Číslo druhu zboží
115 x 280	60	GL 1	100	5324
115 x 280	80	GL 1	100	5323
115 x 280	100	GL 1	100	5322
115 x 280	120	GL 1	100	5321
115 x 280	180	GL 1	100	5319
230 x 280	40		50	2059
230 x 280	50		50	2060
230 x 280	60		50	2061
230 x 280	80		50	2062
230 x 280	100		50	2048
230 x 280	120		50	2049
230 x 280	150		50	2050
230 x 280	180		50	2051
230 x 280	220		50	2052
230 x 280	240		50	2053
230 x 280	280		50	2054
230 x 280	320		50	2055
230 x 280	400		50	2057

Brusný papír

PS 33 B/PS 33 C



Vlastnosti

Pojivo	Umělá pryskyřice
Druh zrna	Korund
Druh posypu	polootevřený
Podložka	B/C-papír

Oblasti použití:

Barva/Lak/Tmel	●
Dřevo	●
Umělá hmota	○

Výhody: Vysoký úběr - Mnohostranné oblasti použití

Rozmezí zrnitosti:

16 24 30 36 40 50 60 80 100 120 150 180 220 240 280 320 360 400 500 600 800 1000 1200 1500 2000

Šířka x délka v mm	Zrno	Jednotka balení	Číslo druhu zboží
230 x 280	40	50	147849
230 x 280	60	50	147850
230 x 280	80	50	147851
230 x 280	100	50	149719
230 x 280	120	50	147852
230 x 280	150	50	149528
230 x 280	180	50	147853
230 x 280	220	50	149529
230 x 280	240	50	147854
230 x 280	280	50	149793

Pokračování →

Jiné rozměry a zrnitosti na vyžádání.

Pozor: Minimální množství při výrobě zboží viz str. 111. Použití: viz str. 109 - 113.

Archy a pásy s papírovou podložkou

Brusiva na podložkách

→ **POZOR: Pokračování PS 33 B/PS 33 C, Brusný papír**

Šířka x délka v mm	Zrno	Jednotka balení	Číslo druhu zboží
230 x 280	320	50	149530
230 x 280	400	50	148971
230 x 280	500	50	170667
230 x 280	600	50	170668

Brusný papír, aktivní přísada

PS 73 BW



Vlastnosti

Pojivo	Umělá pryskyřice
Druh zrna	Korund
Druh posypu	polootevřený
Podložka	B-papír

Oblasti použití:

Barva/Lak/Tmel	●
Umělá hmota	●

Výhody: Kvalitní produkt pro opracování barev, laků a tmelů - Vysoký úběr - Výrazně snížená schopnost zanášení, prodloužená životnost díky dodatečné aktivní vrstvě

Rozmezí zrnitosti:

16 24 30 36 40 50 60 80 100 120 150 180 220 240 280 320 360 400 500 600 800 1000 1200 1500 2000

Dodávané rozměry a minimální množství pro objednání na vyžádání

Jiné rozměry a zrnitosti na vyžádání.

Pozor: Minimální množství při výrobě zboží viz str. 111. Použití: viz str. 109 - 113.

Archy a pásy s tkaninovou podložkou

Brusiva na podložkách



Brusné plátno, hnědé

KL 361 JF



Vlastnosti

Pojivo	Umělá pryskyřice
Druh zrna	Korund
Druh posypu	hustý
Podložka	JF-bavlna

Oblasti použití:

Ocel	●	Nerez	●
Kovy univerzálně	●	Umělá hmota	○
Neželezné kovy	●		
Dřevo	●		

Výhody: Kvalitní univerzálně použitelný produkt - Optimální přizpůsobivost k obrobku díky vysoce flexibilní podložce - Lze čistě a jednoduše roztrhnout

Rozmezí zrnitosti:

16 24 30 36 40 50 60 80 100 120 150 180 220 240 280 320 360 400 500 600 800 1000 1200 1500 2000

Šířka x délka v mm	Zrno	Jednotka balení	Číslo druhu zboží
115 x 280	40	100	73953
115 x 280	60	100	74436
115 x 280	80	100	72227
115 x 280	100	100	73583
115 x 280	120	100	72488
230 x 280	30	50	2083
230 x 280	40	50	2084
230 x 280	50	50	2085
230 x 280	60	50	2086
230 x 280	80	50	2087
230 x 280	100	50	2088
230 x 280	120	50	2089
230 x 280	150	50	2090
230 x 280	180	50	2091
230 x 280	220	50	2092
230 x 280	240	50	2093
230 x 280	280	50	2094
230 x 280	320	50	2095
230 x 280	360	50	2096
230 x 280	400	50	2097
230 x 280	500	50	2098
230 x 280	600	50	5334

Jiné rozměry a zrnitosti na vyžádání.

Pozor: Minimální množství při výrobě zboží viz str. 111. Použití: viz str. 109 - 113.

Archy a pásy s tkaninovou podložkou

Brusiva na podložkách

Brusné plátno, modré

KL 371 X



Vlastnosti

Pojivo	Klih
Druh zrna	Korund
Druh posypu	hustý
Podložka	X-bavlna

Oblasti použití:

Kovy univerzálně	●
Neželezné kovy	●

Výhody: Cenově výhodný univerzální produkt pro rovinné ruční broušení

Rozmezí zrnitosti:

16 24 30 36 40 50 60 80 100 120 150 180 220 240 280 320 360 400 500 600 800 1000 1200 1500 2000

Šířka x délka v mm	Zrno	Jednotka balení	Číslo druhu zboží
230 x 280	40	50	2100
230 x 280	50	50	2101
230 x 280	60	50	2102
230 x 280	80	50	2103
230 x 280	100	50	2104
230 x 280	120	50	2105
230 x 280	150	50	2106
230 x 280	180	50	2107
230 x 280	220	50	2108
230 x 280	240	50	2109
230 x 280	280	50	119885
230 x 280	320	50	119886
230 x 280	360	50	119887
230 x 280	400	50	119888

Jiné rozměry a zrnitosti na vyžádání.

Pozor: Minimální množství při výrobě zboží viz str. 111. Použití: viz str. 109 - 113.

Archy a pásy s tkaninovou podložkou

Brusiva na podložkách



Brusné plátno, hnědé

KL 385 JF



Vlastnosti

Pojivo	Umělá pryskyřice
Druh zrna	Korund
Druh posypu	hustý
Podložka	JF-bavlna

Oblasti použití:

Dřevo	●	Umělá hmota	○
Kovy univerzálně	●		
Neželezné kovy	●		
Nerez	○		

Výhody: Cenově výhodný univerzální produkt pro profilové broušení - Optimální přizpůsobivost k obrobku díky vysoce flexibilní bavlněné podložce - Lze čistě a jednoduše roztrhnout

Rozmezí zrnitosti:

16 24 30 36 40 50 60 80 100 120 150 180 220 240 280 320 360 400 500 600 800 1000 1200 1500 2000

Šířka x délka v mm	Zrno	Jednotka balení	Číslo druhu zboží
230 x 280	40	50	218047
230 x 280	50	50	218048
230 x 280	60	50	218050
230 x 280	80	50	218051
230 x 280	100	50	218052
230 x 280	120	50	218053
230 x 280	150	50	218054
230 x 280	180	50	218055
230 x 280	220	50	218056
230 x 280	240	50	218057
230 x 280	280	50	218058
230 x 280	320	50	218059
230 x 280	400	50	218061
230 x 280	600	50	218063

Jiné rozměry a zrnitosti na vyžádání.

Pozor: Minimální množství při výrobě zboží viz str. 111. Použití: viz str. 109 - 113.

Pásky s papírovou podložkou na suchý zip

Brusiva na podložkách

Brusný papír na suchý zip

PS 19 EK



Vlastnosti

Pojivo	Umělá pryskyřice
Druh zrna	SiC
Druh posypu	hustý
Podložka	E-papír

Oblasti použití:

Dřevo	●
Barva/Lak/Tmel	●
Umělá hmota	●
Sklo/Kámen	●

Výhody: Tvrdé a ostré zrna siliciumkarbid pro tvrdé a obtížně se obrábějící materiály - Robustní vysoce výkonný kotouč se stabilní papírovou podložkou (E) pro hrubé broušení, mezibrus a jemné broušení

NOVINKA

Rozmezí zrnitosti:

16 24 30 36 40 50 60 80 100 120 150 180 220 240 280 320 360 400 500 600 800 1000 1200 1500 2000

Dodávané rozměry a minimální množství pro objednání na vyžádání

Brusný papír na suchý zip

PS 22 K



Vlastnosti

Pojivo	Umělá pryskyřice
Druh zrna	Korund
Druh posypu	polootevřený
Podložka	E-papír

Oblasti použití:

Dřevo	●	Ocel	○
Kovy univerzálně	●		
Barva/Lak/Tmel	○		
Umělá hmota	○		

Výhody: Vysoký obráběcí výkon - Pro homogenně obroušenou plochu

Rozmezí zrnitosti:

16 24 30 36 40 50 60 80 100 120 150 180 220 240 280 320 360 400 500 600 800 1000 1200 1500 2000

Šířka x délka v mm	Zrno	Druh provedení	Jednotka balení	Číslo druhu zboží
70 x 125	60		100	147593
70 x 125	80		100	140608
70 x 125	100		100	131668
70 x 125	120		100	129801
70 x 125	150		100	135581
70 x 125	180		100	129802
80 x 133	40	GL18	100	149852
80 x 133	60	GL18	100	149853
80 x 133	80	GL18	100	149854
80 x 133	100	GL18	100	149855
80 x 133	120	GL18	100	149857
80 x 133	150	GL18	100	232741
80 x 133	180	GL18	100	232742

Jiné rozměry a zrnitosti na vyžádání.

Pozor: Minimální množství při výrobě zboží viz str. 111. Použití: viz str. 109 - 113.

Pokračování →

Pásky s papírovou podložkou na suchý zip

Brusiva na podložkách



→ POZOR: Pokračování PS 22 K, Brusný papír na suchý zip

Šířka x délka v mm	Zrno	Druh provedení	Jednotka balení	Číslo druhu zboží
80 x 133	220	GL18	100	206371
100 x 115	80		100	103378
100 x 115	100		100	103379
100 x 115	120		100	103380
100 x 115	150		100	103381
115 x 115	80		100	82076
115 x 115	120		100	81637
115 x 115	150		100	94721
115 x 230	40	GL15	100	122331
115 x 230	60	GL15	100	116647
115 x 230	80	GL15	100	116648
115 x 230	100	GL15	100	116649
115 x 230	120	GL15	100	114942
115 x 230	150	GL15	100	111500

Brusný papír na suchý zip

**PS 33 BK /
PS 33 CK**



Vlastnosti

Pojivo	Umělá pryskyřice
Druh zrna	Korund
Druh posypu	polootevřený
Podložka	B/C-papír

Oblasti použití:

Barva/Lak/Tmel	●
Dřevo	●
Umělá hmota	○

Výhody: Vysoký úběr - Mnohostranné oblasti použití

Rozmezí zrnitosti:

16	24	30	36	40	50	60	80	100	120	150	180	220	240	280	320	360	400	500	600	800	1000	1200	1500	2000
----	----	----	----	----	----	----	----	-----	-----	-----	-----	-----	-----	-----	-----	-----	-----	-----	-----	-----	------	------	------	------

Šířka x délka v mm	Zrno	Druh provedení	Jednotka balení	Číslo druhu zboží
70 x 125	80		100	155072
70 x 125	100		100	151786
70 x 125	120		100	151785
70 x 125	150		100	151784
70 x 125	180		100	148228
70 x 125	220		100	155500
70 x 125	240		100	152381
70 x 125	280		100	197133
80 x 133	40	GL18	100	146974
80 x 133	60	GL18	100	146975
80 x 133	80	GL18	100	146976
80 x 133	100	GL18	100	146977
80 x 133	120	GL18	100	147169
80 x 133	150	GL18	100	149107
80 x 133	180	GL18	100	147479
80 x 133	220	GL18	100	149819

Pokračování →





















Jiné rozměry a zrnitosti na vyžádání.

Pozor: Minimální množství při výrobě zboží viz str. 111. Použití: viz str. 109 - 113.

Pásky s papírovou podložkou na suchý zip

Brusiva na podložkách

→ POZOR: Pokračování PS 33 BK / PS 33 CK, Brusný papír na suchý zip

Šířka x délka v mm	Zrno	Druh provedení	Jednotka balení	Číslo druhu zboží
80 x 133	240	 GL18	100	148050
80 x 133	320	 GL18	100	149897
80 x 133	400	 GL18	100	149899
93 x 178	40	 GL17	100	146970
93 x 178	60	 GL17	100	146971
93 x 178	80	 GL17	100	146972
93 x 178	100	 GL17	100	146973
93 x 178	120	 GL17	100	148046
93 x 178	150	 GL17	100	149138
93 x 178	180	 GL17	100	148047
93 x 178	240	 GL17	100	148048
100 x 115	80		100	147101
100 x 115	100		100	147102
100 x 115	120		100	147103
100 x 115	150		100	148658
100 x 115	180		100	147104
100 x 115	240		100	147105
115 x 230	40	 GL15	100	146966
115 x 230	60	 GL15	100	146967
115 x 230	80	 GL15	100	146968
115 x 230	100	 GL15	100	146969
115 x 230	120	 GL15	100	147182
115 x 230	150	 GL15	100	149820
115 x 230	180	 GL15	100	147183
115 x 230	220	 GL15	100	149486
115 x 230	240	 GL15	100	147184
115 x 230	320	 GL15	100	147185

Jiné rozměry a zrnitosti na vyžádání.

Pozor: Minimální množství při výrobě zboží viz str. 111. Použití: viz str. 109 - 113.

Pásky s podložkou na filmu na suchý zip

Brusiva na podložkách



Brusný film na suchý zip s aktivní přísadou

FP 73 WK



NOVINKA



Vlastnosti

Pojivo	Umělá pryskyřice
Druh zrna	Korund
Druh posypu	polootevřený
Podložka	Film

Oblasti použití:

Barva/Lak/Tmel	●
Umělá hmota	○

Výhody: Speciální produkt pro opracování laků, barev a tmelů s podložkou na filmu odolnou proti roztržení - Velmi dobrá přizpůsobivost na okraji díky soudržnosti zrn - Silně snížené zanášení, výrazně prodloužená životnost

Rozmezí zrnitosti:

16 24 30 36 40 50 60 80 100 120 150 180 220 240 280 320 360 400 500 600 800 1000 1200 1500 2000

Dodávané rozměry a minimální množství pro objednání na vyžádání

Jiné rozměry a zrnitosti na vyžádání.

Pozor: Minimální množství při výrobě zboží viz str. 111. Použití: viz str. 109 - 113.

Lepící vrstva / ruční kostka

Lepící vrstva, samolepící

CS 396 Y

NOVINKA



Vlastnosti

Spojovací prvek	suchý zip (hříbová hlava)
Tloušťka	1,5 mm
Rozsah teplot	-30° až +80°

Výhody: Lze individuálně nařezat - Jednoduché a bezpečné uchycení na hladké a ploché povrchy - Dobrá lepící přilnavost u brusiva kaširovaného velurem

Dodávané rozměry a minimální množství pro objednání na vyžádání

Ruční kostka

HK 100

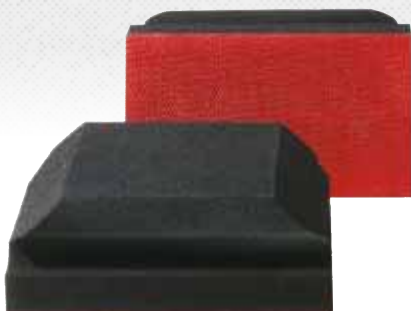

Výhody: Velmi vhodná pro rovinné a lehce vyduuté plochy - Ruční broušení díky ergonomickému tvarování

Šířka x délka x výška v mm	Jednotka balení	Číslo druhu zboží	Cena/kus Kč
68 x 118 x 40	1	185320	4,90 €

Brusný vlies

NPA 400



Vlastnosti

Pojivo Umělá pryskyřice

Oblasti použití korund:

Nerez	●
Kovy univerzálně	●
Dřevo	●
Barva/Lak	○
Umělá hmota	○

Oblasti použití SiC:

Barva/Lak	●
Umělá hmota	●
Nerez	●
Kovy univerzálně	○
Dřevo	○

Výhody: Výborný pro zušlechťování povrchů, např. přizpůsobení se existující kresbě

Šířka x délka v mm	Stupeň jemnosti	Barva	Druh zrna	Jednotka balení	Číslo druhu zboží
152 x 229	coarse	Brown / Hnědá	Korund	10	258862
152 x 229	medium	Green HD / Olivová	Korund	10	258864
152 x 229	very fine	Green / Zelená	Korund	10	258865
152 x 229	very fine	Maroon / Kaštanová	Korund	10	258866
152 x 229	medium	Black / Černá	SiC	10	258863
152 x 229	ultra fine	Grey / Šedá	SiC	10	258867
152 x 229	bez zrna	White / Bílá	bez zrna	10	258868
152 x 229	Set	všechny barva	korund / SiC	1	258869

Zrno	80	120	320	800	Bez zrna	
Stupeň jemnosti	coarse	medium		very fine	ultra fine	non-abrasive
Klingspor Brusný vlies	Klesající agresivita	coarse A – Hnědá				
			medium C – Černá			
				medium HD – Olivová		
					general purpose – Zelená	
					very fine A – Kaštanová	
						ultra fine C – Šedá

Jiné rozměry a zrnitosti na vyžádání.
Pozor: Použití: viz str. 109.

Brusné houby

Brusná houba flexibilní, 4-stranně posypaná

SK 500



Vlastnosti

Druh zrna	Korund
Druh posypu	hustý

Oblasti použití:

Barva/Lak/Tmel	●
Dřevo	●
Umělá hmota	○
Kovy univerzálně	○

Výhody: Pro rovinné a hranové broušení (4 stranně brusivo) - Pro rovinné a tvarované povrchy díky flexibilnímu pěnovému jádru - Robustní, umyvatelná a znovupoužitelná

Rozmezí zrnitosti:

16	24	30	36	40	50	60	80	100	120	150	180	220	240	280	320	360	400	500	600	800	1000	1200	1500	2000
Šířka x délka x výška v mm			Zrno	Jednotka balení	Číslo druhu zboží																			
100 x 70 x 25			60	100	125279																			
100 x 70 x 25			80	100	225165																			
100 x 70 x 25			100	100	125280																			
100 x 70 x 25			120	100	225166																			
100 x 70 x 25			180	100	225167																			
100 x 70 x 25			220	100	225168																			
100 x 70 x 25			280	100	225169																			

Brusná houba, flexibilní, 2-stranně posypaná

SW 501



Vlastnosti

Druh zrna	Korund
Druh posypu	hustý

Oblasti použití:

Barva/Lak/Tmel	●
Dřevo	●
Umělá hmota	○
Kovy univerzálně	○

Výhody: Hedvábně matný brus - Pro lehce a silně tvarované povrchy - Odolná proti roztržení, nemačková - Umyvatelná a znovupoužitelná

Rozmezí zrnitosti:

16	24	30	36	40	50	60	80	100	120	150	180	220	240	280	320	360	400	500	600	800	1000	1200	1500	2000
Šířka x délka x výška v mm			Zrno	Jednotka balení	Číslo druhu zboží																			
123 x 96 x 12,5			120	100	125281																			
123 x 96 x 12,5			220	100	125282																			

Jiné rozměry a zrnitosti na vyžádání.
Pozor: Použití: viz str. 109.

Brusná houba, flexibilní, 2-stranně posypaná

SW 502



Vlastnosti

Druh zrna	SiC
Druh posypu	hustý

Oblasti použití:

Barva/Lak/Tmel	●
Dřevo	●
Umělá hmota	○
Kovy univerzálně	○

Výhody: Jemný finiš - Pro lehce a silně tvarované povrchy - Odolná proti roztržení, nemačková - Umyvatelná a znovupoužitelná

Rozmezí zrnitosti:

16	24	30	36	40	50	60	80	100	120	150	180	220	240	280	320	360	400	500	600	800	1000	1200	1500	2000
----	----	----	----	----	----	----	----	-----	-----	-----	-----	-----	-----	-----	-----	-----	-----	-----	-----	-----	------	------	------	------

Šířka x délka x výška v mm	Zrno	Jednotka balení	Číslo druhu zboží
123 x 96 x 12,5	120	100	244377
123 x 96 x 12,5	220	100	244379

Jiné rozměry a zrnitosti na vyžádání.
Pozor: Použití: viz str. 109.

Kotouče

Pokyny pro použití

Formy děrování

Firma Klingspor nabízí množství výrobků s děrováním. Forma děrování je určena typem Vaší brusky. Ve vedlejší tabulce naleznete nejpoužívanější typy brusek s požadovanou formou děrování. Na následujících stránkách naleznete v tabulkách popisu výrobků různé formy děrování.

GLS 1
 ø 150 mm
 8 odsávacích děr Ø 10 mm
 v kruhu Ø 120 mm
 + 1 střední otvor Ø 17 mm

GLS 2
 ø 150 mm
 8 odsávacích děr Ø 10 mm
 v kruhu Ø 65 mm

GLS 3
 ø 150 mm
 6 odsávacích děr Ø 10 mm
 v kruhu Ø 80 mm

GLS 4
 ø 115 mm
 8 odsávacích děr Ø 10 mm
 v kruhu Ø 65 mm

GLS 5
 ø 125 mm
 8 odsávacích děr Ø 10 mm
 v kruhu Ø 65 mm

GLS 15
 Trojúhelník Ø 96 mm
 6 odsávacích děr Ø 8 mm
 v kruhu Ø 52 mm

GLS 24
 98 × 148 mm
 7 odsávacích děr Ø 10 mm

GLS 27
 ø 125 mm
 8 odsávacích ø 10 mm
 v kruhu ø 90 mm
 + 1 střední otvor ø 10 mm

GLS 47
 ø 150 mm
 8 odsávacích děr Ø 9 mm
 v kruhu Ø 120 mm,
 6 odsávacích děr Ø 9 mm
 v kruhu Ø 80 mm
 + 1 střední otvor Ø 17 mm

GLS 51
 ø 150 mm
 8 odsávacích děr Ø 10 mm
 v kruhu Ø 120 mm,
 8 odsávacích děr Ø 8 mm
 v kruhu Ø 65 mm
 + 1 střední otvor Ø 10 mm

GLS 52
 ø 225 mm
 10 odsávacích děr Ø 12 mm
 v kruhu Ø 105 mm

Jiná děrování na vyžádání!

Minimální množství při výrobě zboží

Provedení	Průměr kotouče	Podložka papír	Minimální odběr	Podložka tkanina	Minimální odběr
Kotouče standardní	do 50 mm		5.000 ks		5.000 ks
	do 90 mm		2.500 ks		2.500 ks
	do 125 mm		1.000 ks		1.000 ks
	do 200 mm	PS 11 C, PS 22 F ACT	500 ks	CS 310 X, CS 321 X	500 ks
	do 400 mm		200 ks		200 ks
	do 600 mm		100 ks		100 ks
	600 mm a více		25 ks		25 ks
Kotouče suchý zip	do 125 mm	PS 21 FK, PS 22 K,	1.000 ks		1.000 ks
	do 200 mm	PS 33 BK/CK,	500 ks		500 ks
	do 400 mm	PS 61 FK	200 ks	CS 411 XK	200 ks
	do 600 mm	PS 73 BWK/CWK	100 ks		100 ks
	600 mm a více	FP 73 WK PS 19 EK	25 ks		25 ks

Excentrické brusky a trojúhelníkové brusky (delta-brusky)

Výrobce	Typ	Průměr v mm	Forma děrování
AEG powertools	Delta DSE 260	105 × 105 × 105	GLS 17
	FS 2 D	98 × 148	GLS 24
	EX 400, EXE 400, EX 450, EXE 460-125, EX 125 E, EX 125 ES	125	GLS 5
	EXE 450	nastavitelný na 125	GLS 5
	EXE 450	150	GLS 2 (7)
	EXE 460 - 150, R05 150 E, EX 150 E	150	GLS 3
	EX/E 450	150	GLS 7
Atlas Copco	LST 21 R350, LST 22 R350, LST 22 R325, LST 20 R350	90	GLS 41
	VS 11 D	98 × 148	GLS 24
	LST 30 H90-11	115	bez děrování
	LST 20 R525, LST 20 R550	125	bez děrování
	LST 21 R525, LST 21 R550, LST 22 R525, LST 22 R550	125	GLS 5
	TXE 150	nastavitelný na 125	GLS 5
	LST 20 R625, LST 20 R650, LST 30 H090-15, LST 30 S090-15	150	bez děrování
	R05 150 E, LST 21 R625, LST 21 R650, LST 22 R625, LST 22 R650, LST31 H90-15, LST31 S90-15, LST32 H090- 15, LST32 S090-15, LST 22 R625-9, G2438-6.5N Pro, G2438-6.5I Pro, G2438-6.3I Pro, G2438-6.10I Pro, G2438-6.5C Pro, G2438-6.3N Pro, G2438-6.3C Pro, G2438-6.10N Pro, G2438-6.10C Pro, G2438-10Velcro6 Pro, LST 22 R650-9	150	GLS 3
	TXE 150	150	GLS 7
	VP510	96 × 96 × 96	GLS 15
Black & Decker	KA 510	94 × 94 × 94	GLS 15
	KA 165 GT (mouse)		GLS 25
	KA 230 E		GLS 34
	BD190, BD190 E, BD190S, BD190D, XTA90EK, KS 191 EK, KA 198, KA 190, KA 190 E, KA 190 S, KA 198GT, KA220, KA220G, KA191EK	125	GLS 5
Bosch	Delta GDA 280 E, Delta PDA 100, PDA 10-92, Delta PDA 120 E, Delta PDA 240 E, PDA 180, PDA 180 E	96 × 96 × 96	GLS 15
	PEX 11 A, PEX 115, PEX 11 AE	115	GLS 4
	PEX 300 A/AE, GEX 125-150 AVE Pro- fessional, PEX 400 AE, PEX 12 A , PEX 12 AE, PEX 125 A-1, PEX 125 AE, PEX 270 A/AE, GEX 125 A, GEX 125 AC, GEX 125-1 AE, PEX 220 A	125	GLS 5
	PEX 15 AE, GEX 150 AE, GEX 150 AC/E, GEX 150 Turbo, PEX 420 AE	150	GLS 3
	ES 55 E , DW423, D26453	125	GLS 5
ES 56 E, ES 56 EK, DW443, D 26410	150	GLS 3	
Einhell	DE-G 200 E	94 × 94 × 94	GLS 15
	EX 115	115	GLS 4
	EX-G 125 E, BES 125, EX-G 125, BT-RS 420 E, BES 125 E, BRS 380 E	125	GLS 5
	LL 107 VEA	115	bez děrování
Fein	MSf 636-1, M 10000-5, XS 712	125	GLS 5
	MSf 636-1	150	GLS 26
	MSf 649-2 a/b, M 10000-6	150	GLS 2 (7)
	ROT 14-200 E	150	GLS 2
	X 1107 VE	150	GLS 3
	ROT 14-200 E	200	GLS 3
Felisatti	TP 521/AS, TP 521/E, TP 522 AS/CE, RGF 150/600 E	150	GLS 3

Výrobce	Typ	Průměr v mm	Forma děrování
Festool	RO 90 DX FEQ-Plus	90	GLS 41
	DS 400, DTS 400	98 × 148	GLS 24
	DX 93	94 × 94 × 94	GLS 16
	ES 125, ES 125 E, ES 125 E-PLUS, ES 125 PLUS	125	GLS 5
	ES 125 EQ-Plus; ES 125 EQ, ES 125 Q-Plus, ES 125 Q, ETS 125, LEX 2 125/3, LEX 1 125/7, LEX 3 125/3, LEX 3 125/5	125	GLS 27
	RO 125 FEQ-Plus	125	GLS 27
	ET 2 E	150	GLS 2
	ET 2 E - Plus, RO 150, RO 150 E, RO 2 E-Plus, LEX 3 150/3 , LEX 150, ETS 150/3, ETS 150/5, WTS 150/7 E, WTS 150/7 E-Plus, ETS 150/5 EQ, ETS 150/5 EQ-E, ETS 150/5 EQ-Plus	150	GLS 1
	Multi-Jetstream (8+8+1)	150	GLS 51
	OD 100-2, ODE 100-2	98 × 148	GLS 24
Flex	XS 712, XS 713	125	GLS 5
	X 1107 VE, XS 1107 VE	150	GLS 3
	ORE 125-2	125	GLS 27
Hilti	WFE 150, WFE 380, WFE 450 E	150	GLS 3
Hitachi	FSV 13 Y, TSV 13 Y, SV 13 YA	125	GLS 5
	SAY 150 A	150	GLS 3
HOLZ HER	2445	150	GLS 7 (1)
Kress	CDS 6425, CDS 6420, CDS 6422 E	105	GLS 17
	CPS 6115-1, 6115 E	115	GLS 4
	CPS 6125-1, CPS 6125 E, CPS 6125 E SET, HEX 1385 E, HEX 6385 E, 300 EXE	125	GLS 5
	900 MPS, 900 HEX /2	150	GLS 3
Mafell	UT 150 E, UX 150 E	150	GLS 1, 3, 47
	BO 4561, BO 4565	96 × 96 × 96	GLS 15
Makita	BO 5000, BO 5010, BO 5041, BO 5031 K, BO 5021, BO 5021 K, BO 5041 K	125	GLS 5
	BO 6030, BO 6040 J	150	GLS 1
Metabo	DS E 130, DS E 170, DS E 180	96 × 96 × 96	GLS 15
	DSE 300, DSE 300 Intec, DSE 280 INTEC	94 × 94 × 94	GLS 15
	SXE 400	80	GLS 13
	SX E 125, FSX 200 INTEC, SXE 425 TURBOTEC, SX E 425, SXE 325 INTEC	125	GLS 5
	SX E 425 XL, SX E 450 Duo, SXE 450 TURBOTEC,	150	GLS 3
Milwaukee	PDS 13, FS 2 D	98 × 148	GLS 24
	PRS 125 E	125	GLS 5
	R05 150 E	150	GLS 3
Peugeot	PAE 115	115	GLS 4
	PRX 150 E	150	GLS 3
Pro Tool	ESP 150 E	150	GLS 3
Ryobi	ERO 2412V, CRO 180M, ROS 300 A, CRO 180 MHG	125	GLS 5
	7110 AA, 7115 AA	96 × 96 × 96	GLS 15
SKIL	7415	115	GLS 4
	7400, 7425, 7430, 7435, 7440 AA, 7460 AA, 7470 MA	125	GLS 5
	RO 150 E, LRT 150	150	GLS 3
Wegoma	LRE 84 H, RTE84H	125	GLS 5
	RX 91 C, RT188N, RTE46L, RTE146L	150	GLS 3

Pokud zde Vámi používanou brusku nenaleznete, obraťte se prosím na nás. My Vám rádi dále pomůžeme. Jestliže Vámi používaný výrobek není na skladě, rádi jej pro Vás zhotovíme, při dodržení odpovídajícího minimálního množství.

Kotouče s papírovou podložkou

Brusiva na podložkách

Brusný papír, vodovzdorný

PS 11 C



Vlastnosti

Pojivo	Umělá pryskyřice
Druh zrna	SiC
Druh posypu	hustý
Podložka	C-papír

Oblasti použití:

Barva/Lak/Tmel	●
Kovy univerzálně	●
Sklo/Kámen	○
Umělá hmota	○

Výhody: Speciální produkt pro autoopravny a lakovny - Pro tvrdé a houževnaté povrchy - Dobrá přizpůsobivost při vysoké stabilitě - Pro broušení za sucha i za mokra

Rozmezí zrnitosti:

16 24 30 36 40 50 60 80 100 120 150 180 220 240 280 320 360 400 500 600 800 1000 1200 1500 2000

Dodávané rozměry a minimální množství pro objednání na vyžádání

Brusný papír

PS 22 F ACT



Vlastnosti

Pojivo	Umělá pryskyřice
Druh zrna	Korund
Druh posypu	hustý
Podložka	F-papír

Oblasti použití:

Dřevo	●	Umělá hmota	○
Kovy univerzálně	●		
Nerez	○		
Barva/Lak/Tmel	○		

Výhody: Prémiový produkt pro tvrdá dřeva - Snížené zanášení díky technologii ACT a antistatické úpravě

Rozmezí zrnitosti:

16 24 30 36 40 50 60 80 100 120 150 180 220 240 280 320 360 400 500 600 800 1000 1200 1500 2000

Průměr v mm	Zrno	Druh provedení	Jednotka balení	Číslo druhu zboží
180 x 22	40	⊗ 30	50	115022
180 x 22	60	⊗ 30	50	120109
180 x 22	80	⊗ 30	50	115020
180 x 22	100	⊗ 30	50	120110

Jiné rozměry a zrnitosti na vyžádání.

Pozor: Minimální množství při výrobě zboží viz str. 132. Použití: viz str. 109, 132 - 133.

Kotouče s papírovou podložkou na suchý zip

Brusiva na podložkách



Brusný papír na suchý zip

PS 19 EK



Vlastnosti

Pojivo	Umělá pryskyřice
Druh zrna	SiC
Druh posypu	hustý
Podložka	E-papír

Oblasti použití:

Dřevo	●
Barva/Lak/Tmel	●
Umělá hmota	●
Sklo/Kámen	●

Výhody: Tvrdé a ostré zrna siliciumkarbid pro tvrdé a obtížně se obrábějící materiály - Robustní vysoce výkonný kotouč se stabilní papírovou podložkou (E) pro hrubé broušení, mezibrus a jemné broušení

Rozmezí zrnitosti:

16	24	30	36	40	50	60	80	100	120	150	180	220	240	280	320	360	400	500	600	800	1000	1200	1500	2000
----	----	----	----	----	----	----	----	-----	-----	-----	-----	-----	-----	-----	-----	-----	-----	-----	-----	-----	------	------	------	------

Dodávané rozměry a minimální množství pro objednání na vyžádání

Brusný papír na suchý zip

PS 21 FK



Vlastnosti

Pojivo	Umělá pryskyřice
Druh zrna	Zirkonkorund
Druh posypu	hustý
Podložka	F-papír

Oblasti použití:

Ocel	●
Nerez	●
Kovy univerzálně	●

Výhody: Agresivní průběh broušení díky samoostřicímu zirkonkorundu - Optimální složení pro hrubé broušení a konečnou úpravu nerezové oceli - Dlouhá životnost

Rozmezí zrnitosti:

16	24	30	36	40	50	60	80	100	120	150	180	220	240	280	320	360	400	500	600	800	1000	1200	1500	2000
----	----	----	----	----	----	----	----	-----	-----	-----	-----	-----	-----	-----	-----	-----	-----	-----	-----	-----	------	------	------	------

Průměr v mm	Zrno	Druh provedení	Jednotka balení	Číslo druhu zboží
115	40	○ 0	50	237224
115	60	○ 0	50	248808
115	80	○ 0	50	249326
115	120	○ 0	50	249327
115	150	○ 0	50	248809
115	240	○ 0	50	255347
125	40	○ 0	50	246857
125	60	○ 0	50	237780
125	80	○ 0	50	237781
125	120	○ 0	50	237782
125	150	○ 0	50	255348
125	240	○ 0	50	237785
150	40	○ 0	50	230312

Jiné rozměry a zrnitosti na vyžádání.

Pozor: Minimální množství při výrobě zboží viz str. 132. Použití: viz str. 109, 132 - 133.

Pokračování →

Kotouče s papírovou podložkou na suchý zip

Brusiva na podložkách

→ **POZOR: Pokračování PS 21 FK, Brusný papír na suchý zip**

Průměr v mm	Zrno	Druh provedení	Jednotka balení	Číslo druhu zboží
150	60	○ 0	50	230313
150	80	○ 0	50	230314
150	120	○ 0	50	246488
150	150	○ 0	50	239244
150	240	○ 0	50	251509

Brusný papír na suchý zip

PS 22 K



Vlastnosti

Pojivo	Umělá pryskyřice
Druh zrna	Korund
Druh posypu	polootevřený
Podložka	E-papír

Oblasti použití:

Dřevo	●	Umělá hmota	○
Kovy univerzálně	●		
Nerez	○		
Barva/Lak/Tmel	○		

Výhody: Univerzální brusný kotouč pro opracování kovu a dřeva - Homogenní kresba - K dispozici různá rozmezí zrnitosti a rozměry

Rozmezí zrnitosti:

16 24 30 36 40 50 60 80 100 120 150 180 220 240 280 320 360 400 500 600 800 1000 1200 1500 2000

Průměr v mm	Zrno	Druh provedení	Jednotka balení	Číslo druhu zboží
96	40	△ GLS15	50	142134
96	60	△ GLS15	50	142135
96	80	△ GLS15	50	142136
96	100	△ GLS15	50	145055
96	120	△ GLS15	50	142137
96	150	△ GLS15	50	146336
96	180	△ GLS15	50	142138
96	240	△ GLS15	50	142139
115	24	○ 0	50	6754
115	40	○ 0	50	2785
115	60	○ 0	50	2786
115	80	○ 0	50	6756
115	100	○ 0	50	2787
115	120	○ 0	50	6757
115	150	○ 0	50	80046
115	180	○ 0	50	2788
115	220	○ 0	50	88330
115	240	○ 0	50	88333
115	320	○ 0	50	95561
115	400	○ 0	50	111470
115	40	⊙ GLS4	50	82938
115	60	⊙ GLS4	50	82940
115	80	⊙ GLS4	50	82941
115	100	⊙ GLS4	50	82942
115	120	⊙ GLS4	50	82944

Pokračování →

Jiné rozměry a zrnitosti na vyžádání.

Pozor: Minimální množství při výrobě zboží viz str. 132. Použití: viz str. 109, 132 - 133.

Kotouče s papírovou podložkou na suchý zip

Brusiva na podložkách



→ POZOR: Pokračování PS 22 K, Brusný papír na suchý zip

Průměr v mm	Zrno	Druh provedení	Jednotka balení	Číslo druhu zboží
115	180	⊙ GLS4	50	82946
115	240	⊙ GLS4	50	87424
125	24	○ 0	50	7300
125	40	○ 0	50	2294
125	60	○ 0	50	2295
125	80	○ 0	50	6774
125	100	○ 0	50	2296
125	120	○ 0	50	6775
125	150	○ 0	50	78163
125	180	○ 0	50	62107
125	220	○ 0	50	97176
125	240	○ 0	50	91922
125	320	○ 0	50	93284
125	400	○ 0	50	130114
125	24	⊙ GLS5	50	89485
125	40	⊙ GLS5	50	89486
125	60	⊙ GLS5	50	89488
125	80	⊙ GLS5	50	89489
125	100	⊙ GLS5	50	89491
125	120	⊙ GLS5	50	89493
125	150	⊙ GLS5	50	89494
125	180	⊙ GLS5	50	89495
125	220	⊙ GLS5	50	90758
125	240	⊙ GLS5	50	92753
125	320	⊙ GLS5	50	89496
125	400	⊙ GLS5	50	104778
125	40	⊙ GLS27	50	260795
125	60	⊙ GLS27	50	260796
125	80	⊙ GLS27	50	260797
125	100	⊙ GLS27	50	260798
125	120	⊙ GLS27	50	260799
125	150	⊙ GLS27	50	260800
125	180	⊙ GLS27	50	260801
125	240	⊙ GLS27	50	260802
150	24	○ 0	50	2474
150	40	○ 0	50	20207
150	60	○ 0	50	6649
150	80	○ 0	50	6936
150	100	○ 0	50	6697
150	120	○ 0	50	6937
150	150	○ 0	50	71140
150	180	○ 0	50	4022
150	220	○ 0	50	93324
150	240	○ 0	50	91605
150	320	○ 0	50	91721
150	400	○ 0	50	129092
150	24	⊙ GLS1	50	6516
150	40	⊙ GLS1	50	6520
150	60	⊙ GLS1	50	6523
150	80	⊙ GLS1	50	6524
150	100	⊙ GLS1	50	6525

Pokračování →

Jiné rozměry a zrnitosti na vyžádání.

Pozor: Minimální množství při výrobě zboží viz str. 132. Použití: viz str. 109, 132 - 133.

Kotouče s papírovou podložkou na suchý zip

Brusiva na podložkách

→ POZOR: Pokračování PS 22 K, Brusný papír na suchý zip

Průměr v mm	Zrno	Druh provedení	Jednotka balení	Číslo druhu zboží
150	120	⊙ GLS1	50	6526
150	150	⊙ GLS1	50	80722
150	180	⊙ GLS1	50	6611
150	220	⊙ GLS1	50	98990
150	240	⊙ GLS1	50	89451
150	320	⊙ GLS1	50	89450
150	400	⊙ GLS1	50	129389
150	40	⊙ GLS2	50	74088
150	60	⊙ GLS2	50	72633
150	80	⊙ GLS2	50	72632
150	100	⊙ GLS2	50	73490
150	120	⊙ GLS2	50	72628
150	150	⊙ GLS2	50	79862
150	180	⊙ GLS2	50	72624
150	240	⊙ GLS2	50	91814
150	24	⊙ GLS3	50	93321
150	40	⊙ GLS3	50	89181
150	60	⊙ GLS3	50	86634
150	80	⊙ GLS3	50	86635
150	100	⊙ GLS3	50	97072
150	120	⊙ GLS3	50	86636
150	150	⊙ GLS3	50	86637
150	180	⊙ GLS3	50	87528
150	220	⊙ GLS3	50	100157
150	240	⊙ GLS3	50	97778
150	320	⊙ GLS3	50	97779
150	400	⊙ GLS3	50	128356
150	40	⊙ GLS51	50	306611
150	60	⊙ GLS51	50	306612
150	80	⊙ GLS51	50	305559
150	100	⊙ GLS51	50	306507
150	120	⊙ GLS51	50	305560
150	150	⊙ GLS51	50	306508
150	180	⊙ GLS51	50	306509
150	240	⊙ GLS51	50	309471
180	24	○ 0	50	2782
180	40	○ 0	50	2476
180	60	○ 0	50	2477
180	80	○ 0	50	6914
180	100	○ 0	50	2783
180	120	○ 0	50	6915
200	40	○ 0	50	77659
200	60	○ 0	50	77660
200	80	○ 0	50	77656
200	100	○ 0	50	77658
200	120	○ 0	50	77661

Jiné rozměry a zrnitosti na vyžádání.

Pozor: Minimální množství při výrobě zboží viz str. 132. Použití: viz str. 109, 132 - 133.

Kotouče s papírovou podložkou na suchý zip

Brusiva na podložkách



Brusný papír na suchý zip

**PS 33 BK /
PS 33 CK**



Vlastnosti

Pojivo	Umělá pryskyřice
Druh zrna	Korund
Druh posypu	polootevřený
Podložka	B/C-papír

Oblasti použití:

Barva/Lak/Tmel	●
Dřevo	●
Umělá hmota	○



Výhody: Vysoký úběr - Mnohostranné oblasti použití

Rozmezí zrnitosti:

16 24 30 36 40 50 60 80 100 120 150 180 220 240 280 320 360 400 500 600 800 1000 1200 1500 2000

Průměr v mm	Zrno	Druh provedení	Jednotka balení	Číslo druhu zboží
96	40	△ GLS15	100	147163
96	60	△ GLS15	100	147164
96	80	△ GLS15	100	147165
96	100	△ GLS15	100	147166
96	120	△ GLS15	100	148195
98 x 148	60	△ GLS24	100	215473
98 x 148	80	△ GLS24	100	215474
98 x 148	100	△ GLS24	100	215475
98 x 148	120	△ GLS24	100	215476
115	40	○ 0	100	147701
115	60	○ 0	100	148469
115	80	○ 0	100	147144
115	100	○ 0	100	150379
115	120	○ 0	100	146955
125	40	○ 0	100	154113
125	60	○ 0	100	147604
125	80	○ 0	100	149055
125	100	○ 0	100	150431
125	120	○ 0	100	150433
125	40	⊙ GLS5	100	146954
125	60	⊙ GLS5	100	147642
125	80	⊙ GLS5	100	147643
125	100	⊙ GLS5	100	147977
125	120	⊙ GLS5	100	147170
125	150	⊙ GLS5	100	150760
125	180	⊙ GLS5	100	147837
125	240	⊙ GLS5	100	147838
150	40	○ 0	100	147922
150	60	○ 0	100	147107
150	80	○ 0	100	146739
150	100	○ 0	100	147106
150	120	○ 0	100	146740
150	150	○ 0	100	148375
150	180	○ 0	100	146958

Jiné rozměry a zrnitosti na vyžádání.

Pozor: Minimální množství při výrobě zboží viz str. 132. Použití: viz str. 109, 132 - 133.

Pokračování →

Kotouče s papírovou podložkou na suchý zip

Brusiva na podložkách

→ POZOR: Pokračování PS 33 BK / PS 33 CK, Brusný papír na suchý zip

Průměr v mm	Zrno	Druh provedení	Jednotka balení	Číslo druhu zboží
150	220	○ 0	100	149916
150	240	○ 0	100	146959
150	320	○ 0	100	146716
150	400	○ 0	100	147108
150	40	⊙ GLS1	100	146978
150	60	⊙ GLS1	100	146979
150	80	⊙ GLS1	100	143130
150	100	⊙ GLS1	100	143131
150	120	⊙ GLS1	100	147093
150	150	⊙ GLS1	100	148379
150	180	⊙ GLS1	100	147095
150	220	⊙ GLS1	100	149794
150	240	⊙ GLS1	100	147094
150	320	⊙ GLS1	100	147096
150	400	⊙ GLS1	100	147097
150	60	⊙ GLS2	100	147226
150	80	⊙ GLS2	100	143132
150	100	⊙ GLS2	100	143133
150	120	⊙ GLS2	100	147225
150	150	⊙ GLS2	100	148377
150	180	⊙ GLS2	100	147224
150	240	⊙ GLS2	100	147280
150	320	⊙ GLS2	100	147721
150	40	⊙ GLS3	100	147647
150	60	⊙ GLS3	100	147124
150	80	⊙ GLS3	100	146946
150	100	⊙ GLS3	100	143694
150	120	⊙ GLS3	100	146947
150	150	⊙ GLS3	100	149151
150	180	⊙ GLS3	100	146948
150	220	⊙ GLS3	100	149255
150	240	⊙ GLS3	100	146907
150	320	⊙ GLS3	100	147126
150	400	⊙ GLS3	100	147125
150	40	⊙ GLS51	100	310531
150	60	⊙ GLS51	100	301874
150	80	⊙ GLS51	100	301925
150	100	⊙ GLS51	100	301926
150	120	⊙ GLS51	100	301927
150	150	⊙ GLS51	100	301928
150	180	⊙ GLS51	100	304084
150	220	⊙ GLS51	100	301929
150	240	⊙ GLS51	100	304815
150	320	⊙ GLS51	100	301930
150	400	⊙ GLS51	100	310898
225	40	○ 0	50	223162
225	60	○ 0	50	210124
225	80	○ 0	50	210129
225	100	○ 0	50	224731
225	120	○ 0	50	210130
225	40	⊙ GLS52	50	302042

Pokračování →

Jiné rozměry a zrnitosti na vyžádání.

Pozor: Minimální množství při výrobě zboží viz str. 132. Použití: viz str. 109, 132 - 133.

Kotouče s papírovou podložkou na suchý zip

Brusiva na podložkách



→ POZOR: Pokračování PS 33 BK / PS 33 CK, Brusný papír na suchý zip

Průměr v mm	Zrno	Druh provedení	Jednotka balení	Číslo druhu zboží
225	60	☺ GLS52	50	302043
225	80	☺ GLS52	50	302044
225	100	☺ GLS52	50	302045
225	120	☺ GLS52	50	302046
225	220	☺ GLS52	50	302049

Brusný papír na suchý zip

PS 61 FK



Vlastnosti

Pojivo	Umělá pryskyřice
Druh zrna	Keramický korund
Druh posypu	hustý
Podložka	F-papír

Oblasti použití:

Nerez	●
Ocel	●
Dřevo	○



Výhody: Plynule agresivní průběh broušení - Vysoce výkonný kotouč pro broušení nerezové oceli - Velmi dobré výsledky také při opravném broušení parket

Rozmezí zrnitosti:

16 24 30 36 40 50 60 80 100 120 150 180 220 240 280 320 360 400 500 600 800 1000 1200 1500 2000

Průměr v mm	Zrno	Druh provedení	Jednotka balení	Číslo druhu zboží
125	60	○ 0	50	322468
125	80	○ 0	50	321597
125	120	○ 0	50	322469
125	150	○ 0	50	322470
125	180	○ 0	50	322471
150	60	○ 0	50	322036
150	80	○ 0	50	321325
150	120	○ 0	50	322472
150	150	○ 0	50	322473
150	180	○ 0	50	321797

Jiné rozměry a zrnitosti na vyžádání.

Pozor: Minimální množství při výrobě zboží viz str. 132. Použití: viz str. 109, 132 - 133.

Kotouče s podložkou na filmu na suchý zip

Brusiva na podložkách

Brusný film na suchý zip s aktivní přísadou

FP 73 WK



Vlastnosti

Pojivo	Umělá pryskyřice
Druh zrna	Korund
Druh posypu	polootevřený
Podložka	Film

Oblasti použití:

Barva/Lak/Tmel	●
Umělá hmota	○



Výhody: Speciální produkt pro opracování laků, barev a tmelů s podložkou na filmu odolnou proti roztržení - Velmi dobrá přizpůsobivost na okraji kotouče díky soudržnosti zrn - Silně snížené zanášení, výrazně prodloužená životnost

Rozmezí zrnitosti:

16	24	30	36	40	50	60	80	100	120	150	180	220	240	280	320	360	400	500	600	800	1000	1200	1500	2000
Průměr v mm	Zrno	Druh provedení		Jednotka balení	Číslo druhu zboží																			
150	80	●	GLS47	100	320641																			
150	100	●	GLS47	100	320642																			
150	120	●	GLS47	100	320643																			
150	150	●	GLS47	100	320644																			
150	180	●	GLS47	100	320725																			
150	240	●	GLS47	100	320726																			
150	320	●	GLS47	100	320727																			
150	400	●	GLS47	100	320728																			
150	500	●	GLS47	100	320735																			
150	600	●	GLS47	100	320729																			
150	800	●	GLS47	100	320730																			
150	1000	●	GLS47	100	320731																			
150	1200	●	GLS47	100	320732																			
150	1500	●	GLS47	100	320733																			

Jiné rozměry a zrnitosti na vyžádání.

Pozor: Minimální množství při výrobě zboží viz str. 132. Použití: viz str. 109, 132 - 133.

Kotouče s papírovou podložkou na suchý zip

Brusiva na podložkách



Brusný papír, aktivní přísada

PS 73 BWK / PS 73 CWK



Vlastnosti

Pojivo	Umělá pryskyřice
Druh zrna	Korund
Druh posypu	polootevřený
Podložka	B/C-papír

Oblasti použití:

Barva/Lak/Tmel	●
Umělá hmota	○

Výhody: Kvalitní produkt pro opracování laků, barev a tmelů - Vysoký úběr - Díky dodatečně aktivní vrstvě výrazně snížené zanášení, prodloužená životnost

Rozmezí zrnitosti:

16	24	30	36	40	50	60	80	100	120	150	180	220	240	280	320	360	400	500	600	800	1000	1200	1500	2000
----	----	----	----	----	----	----	----	-----	-----	-----	-----	-----	-----	-----	-----	-----	-----	-----	-----	-----	------	------	------	------

Průměr v mm	Zrno	Druh provedení	Jednotka balení	Číslo druhu zboží
150	40	○ 0	100	301231
150	60	○ 0	100	301232
150	80	○ 0	100	301233
150	100	○ 0	100	301234
150	120	○ 0	100	301235
150	150	○ 0	100	301236
150	180	○ 0	100	301237
150	220	○ 0	100	301238
150	240	○ 0	100	301239
150	320	○ 0	100	301240
150	400	○ 0	100	301241
150	500	○ 0	100	301937
150	800	○ 0	100	301886
150	1000	○ 0	100	301891
150	40	⊗ GLS1	100	301205
150	60	⊗ GLS1	100	301206
150	80	⊗ GLS1	100	301207
150	100	⊗ GLS1	100	301208
150	120	⊗ GLS1	100	301209
150	150	⊗ GLS1	100	301210
150	180	⊗ GLS1	100	301211
150	220	⊗ GLS1	100	301212
150	240	⊗ GLS1	100	301213
150	320	⊗ GLS1	100	301214
150	400	⊗ GLS1	100	301215
150	500	⊗ GLS1	100	301216
150	600	⊗ GLS1	100	301217
150	800	⊗ GLS1	100	301890
150	40	⊗ GLS3	100	301218
150	60	⊗ GLS3	100	301219
150	80	⊗ GLS3	100	301220
150	100	⊗ GLS3	100	301221
150	120	⊗ GLS3	100	301222
150	150	⊗ GLS3	100	301223

Jiné rozměry a zrnitosti na vyžádání.

Pozor: Minimální množství při výrobě zboží viz str. 132. Použití: viz str. 109, 132 - 133.

Pokračování →

Kotouče s papírovou podložkou na suchý zip

Brusiva na podložkách

→ POZOR: Pokračování PS 73 BWK / PS 73 CWK, Brusný papír, aktivní přísada

Průměr v mm	Zrno	Druh provedení	Jednotka balení	Číslo druhu zboží
150	180	⊙ GLS3	100	301224
150	220	⊙ GLS3	100	301225
150	240	⊙ GLS3	100	301226
150	320	⊙ GLS3	100	301227
150	400	⊙ GLS3	100	301228
150	500	⊙ GLS3	100	301229
150	600	⊙ GLS3	100	301230
150	800	⊙ GLS3	100	301889
150	40	⊙ GLS47	100	301810
150	60	⊙ GLS47	100	301811
150	80	⊙ GLS47	100	301812
150	100	⊙ GLS47	100	301813
150	120	⊙ GLS47	100	301814
150	150	⊙ GLS47	100	301855
150	180	⊙ GLS47	100	301856
150	220	⊙ GLS47	100	301857
150	240	⊙ GLS47	100	301858
150	320	⊙ GLS47	100	301859
150	400	⊙ GLS47	100	301860
150	500	⊙ GLS47	100	301861
150	600	⊙ GLS47	100	301862
150	80	⊙ GLS51	100	310524
150	100	⊙ GLS51	100	309470
150	120	⊙ GLS51	100	310478
150	150	⊙ GLS51	100	310479
150	180	⊙ GLS51	100	310525
150	220	⊙ GLS51	100	310526
150	240	⊙ GLS51	100	309093
150	320	⊙ GLS51	100	309094
150	400	⊙ GLS51	100	310527

Jiné rozměry a zrnitosti na vyžádání.

Pozor: Minimální množství při výrobě zboží viz str. 132. Použití: viz str. 109, 132 - 133.

Nosný podložný talíř

HST 359



Výhody: Dobrá přilnavost u všech velurových brusných kotoučů - Pro středně těžké brusné a leštící práce

Průměr v mm	Závit/Stopka	Jednotka balení	Číslo druhu zboží
115	M 10	1	70432
115	M 14	1	70433
115	8 mm	1	6874
125	M 14	1	70434
125	8 mm	1	70435
150	M 14	1	70436
180	M 14	1	73066

Podložný talíř s multiděrováním pro excentrické brusky

HST 555



Výhody: Díky jemné, tepelně odolné vrstvě suchého zipu dobrá přilnavost u všech velurových brusných kotoučů - Pro všechny běžné typy děrování, ale také vhodný pro multiděrování - Kompatibilní se všemi běžnými excentrickými bruskami

Průměr v mm	Závit/Stopka	Stupeň tvrdosti	Jednotka balení	Číslo druhu zboží
150	M 8 / 5/16", Distanční kotouč, Festool adaptér	soft	1	320488
150	M 8 / 5/16", Distanční kotouč, Festool adaptér	medium	1	320489
150	M 8 / 5/16", Distanční kotouč, Festool adaptér	firm	1	320587

Podložný talíř / lepicí vrstva

Podložný talíř s multiděrováním pro excentrické brusky

HST 555



Výhody: Díky jemné, tepelně odolné vrstvě suchého zipu dobrá přilnavost u všech velurových brusných kotoučů - Pro všechny běžné typy děrování, ale také vhodný pro multiděrování - Podložný talíř na suchý zip pro sérii BOSCH GEX-150

Průměr v mm	Závit/Stopka	Stupeň tvrdosti	Jednotka balení	Číslo druhu zboží
150	M 8	medium	1	320490

Lepicí vrstva, samolepící

CS 396 Y



NOVINKA



Vlastnosti

Spojovací prvek	suchý zip (hříbová hlava)
Tloušťka	1,5 mm
Rozsah teplot	-30° až +80°

Výhody: Lze individuálně nařezat - Jednoduché a bezpečné uchycení na hladké a ploché povrchy - Dobrá lepicí přilnavost u brusiva kaširovaného velurem

Dodávané rozměry a minimální množství pro objednání na vyžádání

Brusný vlies

SV 484



Vlastnosti

Pojivo	Umělá pryskyřice
Druh zrna	Korund

Oblasti použití:

Barva/Lak/Tmel	●	Nerez	●
Dřevo	●		
Umělá hmota	●		
Kovy univerzálně	●		

Výhody: Univerzální kotouč s vynikajícím poměrem ceny a výkonu - jemné a elastické broušení

Rozmezí zrnitosti:

16	24	30	36	40	50	60	80	100	120	150	180	220	240	280	320	360	400	500	600	800	1000	1200	1500	2000
Průměr v mm	Zrno	Stupeň jemnosti	Jednotka balení	Číslo druhu zboží																				
115	80	coarse	10	104134																				
115	100	medium	10	104135																				
115	180	medium	10	104138																				
115	280	very fine	10	104139																				
125	80	coarse	10	104136																				
125	100	medium	10	104137																				
125	180	medium	10	104140																				
125	280	very fine	10	104141																				

Jiné rozměry a zrnitosti na vyžádání.
Pozor: Použití: viz str. 109.

Vliesové kotouče / Podložný talíř

Brusný vlies

NDS 800



Vlastnosti

Pojivo	Umělá pryskyřice
Druh zrna	Korund

Oblasti použití:

Kovy univerzálně	●	Dřevo	○
Nerez	●		
Barva/Lak/Tmel	○		
Umělá hmota	○		

Výhody: Vysoká stabilita na hranách - Agresivní průběh broušení - Dlouhá životnost

Rozmezí zrnitosti:

16	24	30	36	40	50	60	80	100	120	150	180	220	240	280	320	360	400	500	600	800	1000	1200	1500	2000
Průměr v mm	Zrno	Stupeň jemnosti	Barva	Jednotka balení	Číslo druhu zboží																			
115	60	coarse	Hnědá	10	258430																			
115	120	medium	Červená	10	258431																			
115	180	very fine	Modrá	10	258432																			
125	60	coarse	Hnědá	10	258433																			
125	120	medium	Červená	10	258434																			
125	180	very fine	Modrá	10	258445																			

Nosný podložný talíř

NDS 555



Výhody: Dobrá přilnavost vliesového kotouče - Pro středně těžké brusné a leštící práce

Průměr v mm	Závit/Stopka	Jednotka balení	Číslo druhu zboží
115	M 14	1	164100
125	M 14	1	208275

Jiné rozměry a zrnitosti na vyžádání.
Pozor: Použití: viz str. 109.



A large grid of small dots for taking notes, consisting of approximately 30 columns and 40 rows of dots.



Quick Change Discs

O produktu

Rychle vyměnitelné kotouče (Quick Change Discs) Klingspor jsou koncipovány pro použití na pneumatických bruskách s úhlovým převodem, lze je však používat i na strojích stejné konstrukce s elektropohonem. Rychle vyměnitelné kotouče umožňují rychlou a bezpečnou výměnu brusného nástroje.

Oblasti využití:

- ▶ výroba nástrojů
- ▶ letecký průmysl
- ▶ výroba hnacích mechanismů
- ▶ strojírenství
- ▶ výroba forem
- ▶ výroba nádob a přístrojů
- ▶ výroba modelů

Mají následující výhody:

- ▶ Jednoduchá a rychlá výměna nástrojů zkracuje přípravný čas
- ▶ Bez lepení, tudíž bez sklouzávání a uvolnění vlivem tepla
- ▶ Nástroj je vždy vycentrovaný
- ▶ Jednoduchá obsluha, klidný chod
- ▶ Mnohostranné použití díky různým rozměrům a různým tvrdostem podložných talířů

Brusiva na podložkách	Typ	Druh zrna	Druh posypu	Charakteristika	Strana
	QMC/QRC 412	korund	●	Víceúčelový kotouč pro hrubé broušení a mezibrus při opracování kovů.	154, 158
	QMC/QRC 411	zirkonkorund	●	Samoostřící zirkonkorund garantuje vysoký úběr při opracování oceli a ušlechtilé oceli.	155, 158
	QMC/QRC 409	zirkonkorund	●	Samoostřící zirkonkorund umožňuje vysoký úběr při opracování ušlechtilé a vysoce legované oceli. Použití multipojiva garantuje chladný brus a zabraňuje vytváření náběhových barev.	155, 159
	QMC/QRC 910	keramický korund	●	Mimořádně vysoký úběr při opracování ušlechtilé oceli vysoce ostrým keramickým korundem. Multipojivo garantuje chladný brus.	156, 160
	QMC/QRC 400	korund	●	Měkký vliesový kotouč je vhodný pro konečnou úpravu bez přechodů na plochách a pro začišťovací práce na kovech a nátěrech.	156, 160
	QMC/QRC 800	korund	●	Tvrký vliesový kotouč se výborně hodí pro odstraňování rzi a nátěrů, pro lehké odjehlování a k odstranění stop po předbroušení.	157, 161

Quick Change Discs

Pokyny k použití

Minimální množství při výrobě zboží

QCD	Průměr	Minimální odběr
<i>QRC/QMC 412</i>	25 mm	1.700 ks
<i>QRC/QMC 411</i>	38 mm	1.200 ks
<i>QRC/QMC 409</i>	50 mm	900 ks
<i>QRC/QMC 910</i>	76 mm	600 ks

QCD	Průměr	Minimální odběr
<i>QRC/QMC 800</i>	38 mm	400 ks
	50 mm	350 ks
	76 mm	350 ks
<i>QRC/QMC 400</i>	38 mm	700 ks
	50 mm	500 ks
	76 mm	375 ks

Správný výběr podložného talíře

Podložné talíře pro rychle vyměnitelné kotouče dodáváme v různých stupních tvrdosti podle účelu použití. Čím je podložný talíř tvrdší, tím vyšší je i úběr. Měkčí podložné talíře jsou díky své zvýšené pružnosti vhodné pro opracování profilovaných ploch a pro jemný brus.

Díky adaptéru QCA555 (číslo materiálu 308693) je možné jejich použití na běžné úhlové brusce.

Povolené maximální počty otáček podložného talíře naleznete v tabulce produktů na str. 144.

Pro skupinu výrobků „Quick Change Discs“ se na trhu prosadily dva upevňovací systémy. Klingspor nabízí oba, Quick Metal Connect a Quick Roll Connect, pro všechny typy.



Quick Change Discs

Pokyny k použití



System QMC (Quick Metal Connect – rychlý kovový uzávěr)

Rychle vyměnitelný kotouč s kovovým uzávěrem se jednoduše nasadí na podložný talíř a sešroubuje se s uvnitř umístěným závitovým kolíkem.



System QRC (Quick Roll Connect - rychlý otočný uzávěr)

Quick Change Disc upevnit závitovým pouzdrem z umělé hmoty na podložný talíř a upevnit otočením o 180 stupňů ve směru hodinových ručiček.



Quick Change Discs

Quick Metal Connect

Quick Change Disc

QMC 412

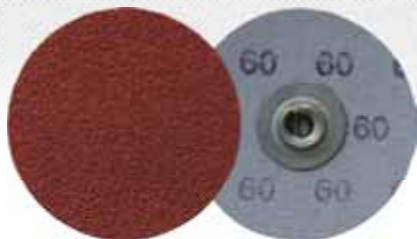

Vlastnosti

Pojivo	Umělá pryskyřice
Druh zrna	Korund
Druh posypu	hustý

Oblasti použití:

Kovy univerzálně	●
Neželezné kovy	●

Výhody: Univerzální použití pro hrubé broušení a mezibrus

Rozmezí zrnitosti:

16	24	30	36	40	50	60	80	100	120	150	180	220	240	280	320	360	400	500	600	800	1000	1200	1500	2000
----	----	----	----	----	----	----	----	-----	-----	-----	-----	-----	-----	-----	-----	-----	-----	-----	-----	-----	------	------	------	------

Průměr v mm	Zrno	Jednotka balení	Číslo druhu zboží
38	36	100	295174
38	60	100	295177
38	80	100	295178
38	120	100	295180
50	36	100	295196
50	40	100	295197
50	50	100	295198
50	60	100	295199
50	80	100	295200
50	100	100	295201
50	120	100	295202
50	180	100	295204
50	240	100	295205
50	320	100	295206
76	60	50	295221
76	80	50	295222
76	100	50	295223
76	120	50	295224
76	180	50	295226

Vhodný podložný talíř viz str. 157

Jiné rozměry a zrnitosti na vyžádání.

Pozor: Minimální množství při výrobě zboží viz str. 152. Použití: viz str. 151 - 153.

Quick Change Disc

QMC 411



Vlastnosti

Pojivo	Umělá pryskyřice
Druh zrna	Zirkonkorund
Druh posypu	hustý

Oblasti použití:

Nerez	●
Kovy univerzálně	●

Výhody: Agresivní průběh broušení díky samoostřícímu zirkonkorundu - Vysoký úběr u oceli a nerezové oceli

Rozmezí zrnitosti:

16	24	30	36	40	50	60	80	100	120	150	180	220	240	280	320	360	400	500	600	800	1000	1200	1500	2000
				Průměr v mm					Zrno					Jednotka balení										Číslo druhu zboží
				50					36					100										295300
				50					40					100										295301
				50					60					100										295303
				50					80					100										295304
				50					120					100										295305
				76					36					50										295312
				76					60					50										295315
				76					80					50										295316

Vhodný podložný talíř viz str. 157

Quick Change Disc

QMC 409



Vlastnosti

Pojivo	Umělá pryskyřice
Druh zrna	Zirkonkorund
Druh posypu	hustý

Oblasti použití:

Nerez	●
Kovy univerzálně	●

Výhody: Vysoký úběr u nerezové oceli - Díky multipojivu chladný brus při opracování nerezové oceli - Malé zanášení u hliníku

Rozmezí zrnitosti:

16	24	30	36	40	50	60	80	100	120	150	180	220	240	280	320	360	400	500	600	800	1000	1200	1500	2000
				Průměr v mm					Zrno					Jednotka balení										Číslo druhu zboží
				50					36					100										295334
				50					40					100										295335
				50					60					100										295337
				50					80					100										295338
				50					120					100										295339

Jiné rozměry a zrnitosti na vyžádání.

Pozor: Minimální množství při výrobě zboží viz str. 152. Použití: viz str. 151 - 153.

Quick Change Discs

Quick Metal Connect

Quick Change Disc

QMC 910



Vlastnosti

Pojivo	Umělá pryskyřice
Druh zrna	Keramický korund
Druh posypu	hustý

Oblasti použití:

Nerez	●
Vysoce legovaná ocel	●

Výhody: Díky mikrokystalickému a samoostřicímu keramickému zrna mimořádně vysoký úběr - Plynule agresivní průběh broušení - Díky multipojivu chladný brus při opracování nerezové oceli

Rozmezí zrnitosti:

16	24	30	36	40	50	60	80	100	120	150	180	220	240	280	320	360	400	500	600	800	1000	1200	1500	2000
----	----	----	----	----	----	----	----	-----	-----	-----	-----	-----	-----	-----	-----	-----	-----	-----	-----	-----	------	------	------	------

Průměr v mm	Zrno	Jednotka balení	Číslo druhu zboží
38	60	100	295359
38	80	100	295360
50	36	100	295366
50	40	100	295367
50	50	100	295368
50	60	100	295369
50	80	100	295370

Vhodný podložný talíř viz str. 157

Quick Change Disc

QMC 400



Vlastnosti

Pojivo	Umělá pryskyřice
Druh zrna	Korund

Oblasti použití:

Barva/Lak/Tmel	●
Kovy univerzálně	○

Výhody: Vhodný pro konečnou úpravu povrchů - Začišťovací práce na kovech a nátěrech

Průměr v mm	Stupeň jemnosti	Jednotka balení	Číslo druhu zboží
50	medium	50	295392
50	fine	50	295393
50	very fine	50	295394

Vhodný podložný talíř viz str. 157

Jiné rozměry a zrnitosti na vyžádání.

Pozor: Minimální množství při výrobě zboží viz str. 152. Použití: viz str. 151 - 153.

Quick Change Disc

QMC 800



Vlastnosti

Pojivo	Umělá pryskyřice
Druh zrna	Korund

Oblasti použití:

Kovy univerzálně	●
Barva/Lak/Tmel	○

Výhody: Lehké odjehlování - Odstraňování rzi a nátěrů - Dlouhá životnost díky tvrdé, stabilní kvalitě vliesu

Průměr v mm	Stupeň jemnosti	Jednotka balení	Číslo druhu zboží
50	coarse	50	295410
50	medium	50	295411
50	very fine	50	295412
76	coarse	25	295416
76	medium	25	295417
76	very fine	25	295418

Vhodný podložný talíř viz str. 157

Podložný talíř

QMC 555



Výhody: Bezpečné upnutí QMC kotouče - Díky 3 stupňům tvrdosti optimální průběh broušení (agresivita, povrchová kvalita)

Průměr x stopka v mm	Stupeň tvrdosti	Barva	Přípustné otáčky	Jednotka balení	Číslo druhu zboží
25 x 6	soft	Šedá	30.000 1/min	1	300056
25 x 6	medium	Modrá	30.000 1/min	1	295422
38 x 6	soft	Šedá	30.000 1/min	1	300058
38 x 6	medium	Modrá	30.000 1/min	1	295424
38 x 6	firm	Červená	30.000 1/min	1	300059
50 x 6	soft	Šedá	30.000 1/min	1	300060
50 x 6	medium	Modrá	30.000 1/min	1	295426
50 x 6	firm	Červená	30.000 1/min	1	295427
76 x 6	soft	Šedá	20.000 1/min	1	300061
76 x 6	medium	Modrá	20.000 1/min	1	295430
76 x 6	firm	Červená	20.000 1/min	1	295431

Jiné rozměry a zrnitosti na vyžádání.

Pozor: Minimální množství při výrobě zboží viz str. 152. Použití: viz str. 151 - 153.

Quick Change Discs

Quick Roll Connect

Quick Change Disc

QRC 412

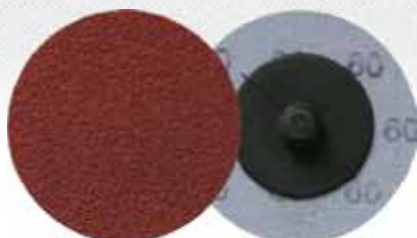

Vlastnosti

Pojivo	Umělá pryskyřice
Druh zrna	Korund
Druh posypu	hustý

Oblasti použití:

Kovy univerzálně	●
Neželezné kovy	●

Výhody: Univerzální použití pro hrubé broušení a mezibrus

Rozmezí zrnitosti:

16	24	30	36	40	50	60	80	100	120	150	180	220	240	280	320	360	400	500	600	800	1000	1200	1500	2000
Průměr v mm	Zrno	Jednotka balení	Číslo druhu zboží																					
50	36	100	295207																					
50	40	100	295208																					
50	60	100	295210																					
50	80	100	295211																					
50	120	100	295213																					
76	36	50	295229																					
76	60	50	295232																					
76	80	50	295233																					
76	120	50	295235																					

Vhodný podložný talíř viz str. 161

Quick Change Disc

QRC 411



Vlastnosti

Pojivo	Umělá pryskyřice
Druh zrna	Zirkonkorund
Druh posypu	hustý

Oblasti použití:

Nerez	●
Kovy univerzálně	●

Výhody: Agresivní průběh broušení díky samoostřicímu zirkonkorundu - Vysoký úběr u oceli a nerezové oceli

Rozmezí zrnitosti:

16	24	30	36	40	50	60	80	100	120	150	180	220	240	280	320	360	400	500	600	800	1000	1200	1500	2000
Průměr v mm	Zrno	Jednotka balení	Číslo druhu zboží																					
50	36	100	295306																					
50	40	100	295307																					
50	60	100	295309																					
50	80	100	295310																					

Jiné rozměry a zrnitosti na vyžádání.

Pozor: Minimální množství při výrobě zboží viz str. 152. Použití: viz str. 151 - 153.

Pokračování →

Quick Change Discs

Quick Roll Connect



→ **POZOR: Pokračování QRC 411, Quick Change Disc**

Průměr v mm	Zrno	Jednotka balení	Číslo druhu zboží
50	120	100	295311
76	36	50	295318
76	60	50	295321
76	80	50	295322

Vhodný podložný talíř viz str. 161

Quick Change Disc

QRC 409



Vlastnosti

Pojivo	Umělá pryskyřice
Druh zrna	Zirkonkorund
Druh posypu	hustý

Oblasti použití:

Nerez	●
Kovy univerzálně	●

Výhody: Vysoký úběr u nerezové oceli - Díky multipojivu chladný brus při opracování nerezové oceli - Malé zanášení u hliníku

Rozmezí zrnitosti:

16	24	30	36	40	50	60	80	100	120	150	180	220	240	280	320	360	400	500	600	800	1000	1200	1500	2000
----	----	----	----	----	----	----	----	-----	-----	-----	-----	-----	-----	-----	-----	-----	-----	-----	-----	-----	------	------	------	------

Průměr v mm	Zrno	Jednotka balení	Číslo druhu zboží
50	36	100	295340
50	60	100	295343
50	80	100	295344

Vhodný podložný talíř viz str. 161

Jiné rozměry a zrnitosti na vyžádání.

Pozor: Minimální množství při výrobě zboží viz str. 152. Použití: viz str. 151 - 153.

Quick Change Discs

Quick Roll Connect

Quick Change Disc

QRC 910

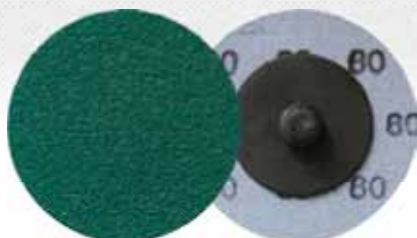

Vlastnosti

Pojivo	Umělá pryskyřice
Druh zrna	Keramický korund
Druh posypu	hustý

Oblasti použití:

Nerez	●
Vysoce legovaná ocel	●

Výhody: Díky mikrokystalickému a samoostřicímu keramickému zrna mimořádně vysoký úběr - Plynule agresivní průběh broušení - Díky multipojivu chladný brus při opracování nerezové oceli

Rozmezí zrnitosti:

16	24	30	36	40	50	60	80	100	120	150	180	220	240	280	320	360	400	500	600	800	1000	1200	1500	2000
Průměr v mm	Zrno							Jednotka balení	Číslo druhu zboží															
50	40							100	295372															
50	60							100	295374															
50	80							100	295375															

Vhodný podložný talíř viz str. 161

Quick Change Disc

QRC 400



Vlastnosti

Pojivo	Umělá pryskyřice
Druh zrna	Korund

Oblasti použití:

Barva/Lak/Tmel	●
Kovy univerzálně	○

Výhody: Vhodný pro konečnou úpravu povrchů - Začišťovací práce na kovech a nátěrech

Dodávané rozměry a minimální množství pro objednání na vyžádání

Vhodný podložný talíř viz str. 161

Jiné rozměry a zrnitosti na vyžádání.

Pozor: Minimální množství při výrobě zboží viz str. 152. Použití: viz str. 151 - 153.

Quick Change Discs

Quick Roll Connect



Quick Change Disc

QRC 800



Vlastnosti

Pojivo	Umělá pryskyřice
Druh zrna	Korund

Oblasti použití:

Kovy univerzálně	●
Barva/Lak/Tmel	○

Výhody: Lehké odjehlování - Odstraňování rzi a nátěrů - Dlouhá životnost díky tvrdé, stabilní kvalitě vliesu

Průměr v mm	Stupeň jemnosti	Jednotka balení	Číslo druhu zboží
50	coarse	50	295413
50	medium	50	295414
50	very fine	50	295415
76	coarse	25	295419
76	medium	25	295420

Vhodný podložný talíř viz str. 161

Podložný talíř

QRC 555



Výhody: Bezpečné upnutí QRC kotouče - Díky 2 stupňům tvrdosti optimální průběh broušení (agresivita, povrchová kvalita)

Průměr x stopka v mm	Stupeň tvrdosti	Barva	Přípustné otáčky	Jednotka balení	Číslo druhu zboží
25 x 6	medium	Modrá	30.000 1/min	1	295423
38 x 6	medium	Modrá	30.000 1/min	1	295425
50 x 6	medium	Modrá	30.000 1/min	1	295428
50 x 6	firm	Červená	30.000 1/min	1	295429
76 x 6	medium	Modrá	20.000 1/min	1	295432
76 x 6	firm	Červená	20.000 1/min	1	295433

Jiné rozměry a zrnitosti na vyžádání.

Pozor: Minimální množství při výrobě zboží viz str. 152. Použití: viz str. 151 - 153.



Brusné lamelové kotouče



O produktu

Firma Klingspor vyvinula lamelový kotouč již před více než 40 lety a od té doby našel tento brusný nástroj účelné a ekonomické využití v řadě oborů. Brusné lamelové kotouče Klingspor jsou tvořeny kvalitními lamelami s korundovým zrnem s vějířovitým radiálním uspořádáním a pevným ukotvením v pryskyřičném jádru ve středu lamelového kotouče. Díky této konstrukci má brusný lamelový kotouč měkký, příjemný průběh broušení a optimálně se přizpůsobí obrysům obrobku. Brusné lamelové kotouče Klingspor se používají speciálně pro dosažení velmi jemných povrchů.

Klingspor má vhodný lamelový kotouč pro širokou škálu oblastí, od rovinných povrchů až po ty profilované, a pro téměř všechny obráběné materiály.

Stroje:

Brusné lamelové kotouče Klingspor lze používat podle rozměrů na následujících strojích:



Přímá bruska



Úhlová bruska



Ohybná hřídel



Vrtačka



Stacionární stojanová bruska

Typ	Strana	Použití materiálu													Použití brusky							
		Kov	Výroba nádob a přístrojů	Jemná mechanika	Výroba forem	Armatury	Potrubí	Profily	Nástroje	Kování	Přístroje	Dřevo	Formované dřevěné díly	Výroba modelů	Dřevěné profily	Barva / lak / tmel	Plast	Ohybné hřídele	Vrtačky	Přímé brusky	Brusné automaty	Stojanové brusky
SM 611	168, 177	●	●	●	●	●	●	●	●	●	●	●	●	●	●	●	●		●	●	●	
SM 611 W	170	●	●	●	●	●	●	●	●	●	●	●	●	●	●	●	●		●	●	●	
SM 611 H	170	●	●	●	●	●	●	●	●	●	●	●	●	●	●	●	●		●	●	●	
MM 630	172	●	○		○		○	○			●	●	●	●	●	○	●	●	●			
MM 650	171	●	●	○	○	○	○	●	○		●	●	●	●	●	○	●		●		●	
WSM 617	173	●	●	●	●	●	●	●	●	●	○	○	●	●	●	●	○					●
FSR 618	174	●	○	●	●	●	●	●	●	●	○	○	○	○	○	○	●			●	●	
NCW 600	175, 177	●	●	●	●	●	●	●	●	●						○	●		●			
NFW 600	175, 178	●	●	●	●	●	●	●	●	●												

● = Hlavní použití ○ = Možné použití

Brusné lamelové kotouče

Pokyny pro použití

Upnutí

Brusné lamelové kotouče SM 611, MM 650, Vlíosové lamelové kotouče NCW/NFW 600

Tyto lamelové kotouče se na vřeteno stroje upínají dvěma upínacími kroužky SMD 612.

Správné upnutí je důležité!

Pro zajištění klidného průběhu broušení je třeba dbát na to, aby upínací kroužky seděly stejně rovnoměrně a pevně doléhaly na vnitřním okraji drážky kovového unašeče.

Upínací kroužky jsou při expedici vybaveny vývrtem pro upnutí, které uživatel může jednoduše a rychle navrtat na potřebný průměr hřídele. Informace o průměrech vývrtního otvoru a jeho maximálním rozšíření naleznete v textu k produktu SMD 612.

POZOR: Lamelový kotouč upínejte jen pomocí SMD 612.

Otvor na kovovém unašeči není vhodný pro upínání!

Brusný lamelový kotouč SM 611 H

Lamelový kotouč s dřevěným jádrem se přednostně používá na stojanových bruskách s kónickými upínacími vřeteny. Může se upínat přímo na vřeteno stroje bez upínacích kroužků. Brusný lamelový kotouč SM 611H je při expedici opatřen otvorem o průměru 13 mm a v případě potřeby jej uživatel může jednoduše navrtat na potřebný průměr hřídele.

Brusný lamelový kotouč SM 611 W

Lamelový kotouč je expedován s otvorem pro upnutí o průměru 25,4 mm a může se do přístroje upnout bez upínacího kroužku.

Lamelový kotouč SM 611, vlíosový lamelový kotouč NCW/NFW 600

Tyto válce jsou standardně vybaveny upínacím otvorem o průměru 19 mm pro všechny běžné saténovací stroje s odpovídajícím vřetenem stroje.

WSM 617

Úhlový brusný lamelový kotouč WSM 617 druhé generace s integrovaným vnitřním závitem M14 a 5/8" lze bez dalšího nástroje upnout do úhlové brusky a opět jej z ní uvolnit.

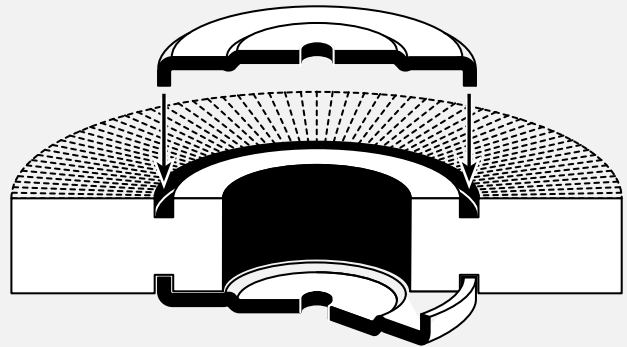

Brusné lamelové kotouče

Pokyny pro použití



Minimální množství pro objednání výrobku na zakázku

Produkt	Průměr v mm	Minimální množství odběru
SM 611 SM 611 W	100–165	20 ks
	200–300	10 ks
	350–410	4 ks
NFW 600 / NCW 600	100–165	20 ks
	200–300	10 ks
	350–410	4 ks

Produkt	Průměr v mm	Minimální množství odběru
FSR 618	165	20 ks
	200–300	10 ks
	350–400	4 ks
MM 650	100–165	20 ks
	200–300	10 ks

Obroušený povrch materiálu

Díky své konstrukci se brusný lamelový kotouč hodí pro dosažení jemného koncového brusů. Při stejné velikosti zrna je dosažena hladkost povrchu ve srovnání s tradičním brusným pásem násobně jemnější. Proto je nutné při výběru velikosti zrna volit zrnitost o dva až tři stupně hrubší než u brusného pásu.



Brusný pás se zrnem 40
Krátká výrazná struktura čar, Drsný povrch,
Kontrastní koncový brus



Brusný lamelový kotouč se zrnem 40
Dlouhé průběžné čáry, Minimální prohloubení,
Hladký koncový brus

Běžná profilování

Profilované lamelové kotouče jsou speciálně přizpůsobeny individuálnímu tvaru obráběného dílu, a dosahují tak optimálních výsledků broušení od prvního okamžiku. Takto odpadá časově velmi náročné manuální profilování.

Budete-li potřebovat lamelový kotouč pro vlastní speciální použití, rádi Vám pomůžeme.

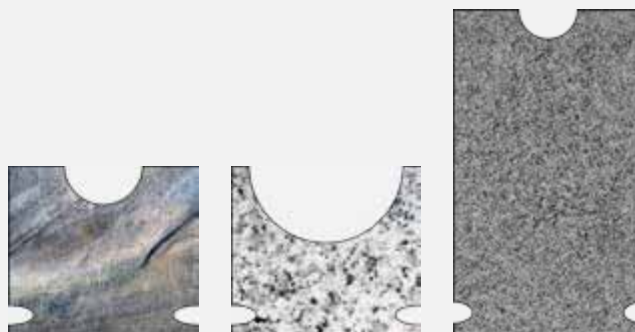

Brusné lamelové kotouče

Pokyny pro použití

Výběr správného průměru lamelového kotouče

Pro práci s optimální řeznou rychlostí (38 – 42 m/s) se u strojů, které nemají regulaci počtu otáček, provádí volba průměru lamelového kotouče podle daného počtu otáček.

U strojů s regulací počtu otáček se počet otáček nastaví podle průměru lamelového kotouče.

Pozor! Před zapnutím stroje je nezbytné zkontrolovat, že přednastavený počet otáček nepřekračuje povolený nejvyšší počet otáček brusného lamelového kotouče.

Správný průměr lamelového kotouče pro optimální rozsah počtu otáček naleznete v tabulce vedle. Pokud se brusný lamelový kotouč používá s optimálním počtem otáček, napřímí se brusné lamely vlivem odstředivé síly radiálně kolem jádra, a propůjčí tak brusnému lamelovému kotouči optimální brusné schopnosti. Namáhání a opotřebení brusných lamel zde probíhá jen na hraně brusných lamel. Tím se do procesu broušení zapojuje vždy nové a ostré brusné zrno. To zajišťuje konstantní úběr materiálu a rovnoměrný vzhled broušeného povrchu od prvního do posledního obrobku. Příliš nízký počet otáček vede k tomu, že se brusné lamely pokládají s příliš velkou silou. Tím dochází k namáhání brusné lamely více na straně zrna a brusný lamelový kotouč brousí příliš velkou plochou, čímž vzniká vyšší tření mezi obrobkem a brusnou lamelou. To vede k vyššímu namáhání teplem obrobku a brusného lamelového kotouče. Důsledkem toho je vyšší opotřebení brusných lamel. Za určitých okolností to může vést až k selhání brusného lamelového kotouče vlivem ztráty brusných lamel.

Nejvyšší povolená rychlost:

Brusné lamelové kotouče Klingspor SM 611 se smí používat do šířky ≤ 100 mm pro nejvyšší povolenou rychlost 50 m/s.

Optimální řezná rychlost:

Hospodárné využití je při řezné rychlosti v rozsahu 38 až 42 m/s.

Průměr lamel [mm]	Doporučený rozsah otáček [min-1] (38–42 m/s)
100	7.300–8.000
140	5.200–5.700
165	4.400–4.800
200	3.650–4.000
250	2.900–3.200
300	2.400–2.650
350	2.100–2.300
380	1.900–2.100
410	1.750–1.950
480	1.500–1.650
510	1.400–1.550

Brusné lamelové kotouče

Pokyny pro použití



Uspořádání lamel

Další možností, jak ovlivnit výsledek broušení, je uspořádání lamel. Při něm se mezi lamely tkaniny vlisuje vložka. Tak mezi jednotlivými lamelami vzniknou odpovídající volné prostory, které ovlivňují průběh broušení kotouče. Čím vyšší je poměr brusných lamel k vložkám, tím je brusný kotouč tvrdší. Standardně se lamelové kotouče vyrábějí bez uspořádání lamel. Výjimka: od průměru ≥ 250 mm, šířky ≥ 50 mm, velikosti zrn 220 a jemnějších se brusné lamelové kotouče vyrábějí s uspořádáním lamel v poměru 5:1.



5:1



3:1

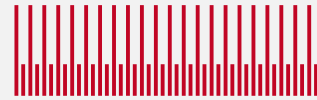

1:1

Veličiny ovlivňující průběh broušení

Výsledek broušení závisí na mnoha parametrech procesu. Následující tabulka shrnuje veličiny, ovlivňující průběh broušení a jejich dopad na výsledek broušení.

Veličina ovlivňující průběh broušení	Výsledek broušení			
	Úběr*	Kvalita povrchu	Životnost	
Řezná rychlost	vysoká	stoupá	jemnější	kratší
	nízká	klesá	hrubší	delší
Přítlak	vysoká	stoupá	hrubší	kratší
	malý	klesá	jemnější	delší
Velikost zrna	hrubé	stoupá	hrubší	kratší
	jemné	klesá	jemnější	delší
Pomocné brusné prostředky (oleje, maziva)	ne	stoupá	hrubší	kratší
	ano	klesá	jemnější	delší

* Poznámka: rozhodujícím parametrem pro ovlivnění úběru je volba příslušného hrubšího (vyšší úběr) nebo jemnějšího (nižší úběr) zrna.

Bezpečná práce s brusnými nástroji Klingspor

Lamelové brusné kotouče Klingspor se vyrábějí podle předpisů oSa a EN 13743, což uživateli garantuje maximální bezpečnost práce.



Používejte ochranu očí



Používejte rukavice



Používejte protiprašnou masku



Dodržujte bezpečnostní doporučení



Používejte ochranu uší



Nepřípustné pro broušení za mokra

Brusné lamelové kotouče

Lamelový kotouč

Lamelový kotouč

SM 611



Vlastnosti

Pojivo	Umělá pryskyřice
Druh zrna	Korund

Oblasti použití:

Barva/Lak/Tmel	●
Dřevo	●
Umělá hmota	●
Kovy univerzálně	●

Výhody: Díky neustále čerstvému a nepoužitému brusnému zrně rovnoměrný vzhled broušeného povrchu - Univerzální použití na všechny materiály - Optimální přizpůsobení obrysům obrobku

Rozmezí zrnitosti:

16	24	30	36	40	50	60	80	100	120	150	180	220	240	280	320	360	400	500	600	800	1000	1200	1500	2000
Průměr x Šířka v mm		Zrno	Přípustné otáčky	Jednotka balení	Číslo druhu zboží																			
100 x 30	40	9.500 1/min	5	12000																				
100 x 30	60	9.500 1/min	5	12002																				
100 x 30	80	9.500 1/min	5	12003																				
100 x 30	120	9.500 1/min	5	12005																				
100 x 30	180	9.500 1/min	5	12007																				
140 x 50	40	6.800 1/min	3	12060																				
140 x 50	60	6.800 1/min	3	12062																				
140 x 50	80	6.800 1/min	3	12063																				
140 x 50	120	6.800 1/min	3	12065																				
165 x 25	40	5.800 1/min	5	12075																				
165 x 25	60	5.800 1/min	5	12077																				
165 x 25	80	5.800 1/min	5	12078																				
165 x 25	100	5.800 1/min	5	12079																				
165 x 25	120	5.800 1/min	5	12080																				
165 x 25	150	5.800 1/min	5	12081																				
165 x 25	180	5.800 1/min	5	12082																				
165 x 25	240	5.800 1/min	5	12084																				
165 x 30	40	5.800 1/min	5	12090																				
165 x 30	60	5.800 1/min	5	12092																				
165 x 30	80	5.800 1/min	5	12093																				
165 x 30	120	5.800 1/min	5	12095																				
165 x 30	180	5.800 1/min	5	12097																				
165 x 50	40	5.800 1/min	3	12105																				
165 x 50	50	5.800 1/min	3	12106																				
165 x 50	60	5.800 1/min	3	12107																				
165 x 50	80	5.800 1/min	3	12108																				
165 x 50	100	5.800 1/min	3	12109																				
165 x 50	120	5.800 1/min	3	12110																				
165 x 50	150	5.800 1/min	3	12111																				
165 x 50	180	5.800 1/min	3	12112																				
165 x 50	240	5.800 1/min	3	12114																				
165 x 50	320	5.800 1/min	3	12116																				
200 x 25	120	4.800 1/min	5	12140																				
200 x 50	40	4.800 1/min	3	12165																				

Jiné rozměry a zrnitosti na vyžádání.

Pozor: Minimální množství při výrobě zboží viz str. 165. Použití: viz str. 163 - 167.

Pokračování →

Brusné lamelové kotouče

Lamelový kotouč



→ POZOR: Pokračování SM 611, Lamelový kotouč

Průměr x Šířka v mm	Zrno	Přípustné otáčky	Jednotka balení	Číslo druhu zboží
200 x 50	60	4.800 1/min	3	12167
200 x 50	80	4.800 1/min	3	12168
200 x 50	120	4.800 1/min	3	12170
250 x 25	60	3.800 1/min	2	12197
250 x 25	80	3.800 1/min	2	12198
250 x 25	120	3.800 1/min	2	12200
250 x 30	60	3.800 1/min	2	12212
250 x 30	80	3.800 1/min	2	12213
250 x 30	240	3.800 1/min	2	12219
250 x 50	40	3.800 1/min	1	12225
250 x 50	60	3.800 1/min	1	12227
250 x 50	80	3.800 1/min	1	12228
250 x 50	120	3.800 1/min	1	12230
250 x 50	180	3.800 1/min	1	12232
250 x 50	220	3.800 1/min	1	12233
250 x 50	240	3.800 1/min	1	12234
250 x 50	320	3.800 1/min	1	12236
300 x 50	40	3.200 1/min	1	12285
300 x 50	60	3.200 1/min	1	12287
300 x 50	80	3.200 1/min	1	12288
300 x 50	120	3.200 1/min	1	12290
300 x 50	180	3.200 1/min	1	12292
300 x 50	240	3.200 1/min	1	12294
300 x 50	320	3.200 1/min	1	12296

Používat jen s odpovídajícím upínacím kroužkem SMD 612!

Upínací kroužek vhodný pro SM 611

SMD 612



Výhody: Pevné upnutí brusného lamelového kotouče SM 611

Průměr kotouče v mm	Rozměr upínacího kroužku Průměr x otvor v mm	Max. rozšíření až do v mm	Jednotka balení	Číslo druhu zboží
100 + 140	55 x 10	20	2	14821
165	79 x 12	40	2	14823
200 + 250	121 x 14	50	2	14824
300	155 x 20	50	2	14826
350	195 x 25	80	2	14827
380 + 410	221 x 25,4	80	2	14829

Jiné rozměry a zrnitosti na vyžádání.

Pozor: Minimální množství při výrobě zboží viz str. 165. Použití: viz str. 163 - 167.

Brusné lamelové kotouče

Lamelový kotouč

Lamelový kotouč

SM 611 W



Vlastnosti

Pojivo	Umělá pryskyřice
Druh zrna	Korund

Oblasti použití:

Barva/Lak/Tmel	●
Dřevo	●
Umělá hmota	●
Kovy univerzálně	●

Výhody: Díky neustále čerstvému a nepoužitému brusnému zrně rovnoměrný vzhled broušeného povrchu - Univerzální použití na všechny materiály - Optimální přizpůsobení obrysům obrobku - Použitelné bez upínacího víka SMD 612

Rozmezí zrnitosti:

16	24	30	36	40	50	60	80	100	120	150	180	220	240	280	320	360	400	500	600	800	1000	1200	1500	2000
Průměr x šířka x otvor v mm		Zrno	Přípustné otáčky	Jednotka balení	Číslo druhu zboží																			
165 x 25 x 25,4		40	5.800 1/min	5	221597																			
165 x 25 x 25,4		60	5.800 1/min	5	221596																			
165 x 25 x 25,4		80	5.800 1/min	5	221595																			
165 x 25 x 25,4		120	5.800 1/min	5	221593																			
165 x 25 x 25,4		180	5.800 1/min	5	221591																			

Lamelový kotouč

SM 611 H



Vlastnosti

Pojivo	Umělá pryskyřice
Druh zrna	Korund

Oblasti použití:

Barva/Lak/Tmel	●
Dřevo	●
Umělá hmota	●
Kovy univerzálně	●

Výhody: Dřevěné jádro s otvorem pro upnutí s $\varnothing 13$ mm pro rychlou montáž - Použitelné bez upínacího víka SMD 612 - Zvětšení upínacího otvoru bez vynaložení větší námahy

Rozmezí zrnitosti:

16	24	30	36	40	50	60	80	100	120	150	180	220	240	280	320	360	400	500	600	800	1000	1200	1500	2000
Průměr x šířka x otvor v mm		Zrno	Přípustné otáčky	Jednotka balení	Číslo druhu zboží																			
165 x 25 x 13		40	5.800 1/min	5	10030																			
165 x 25 x 13		60	5.800 1/min	5	10005																			
165 x 25 x 13		80	5.800 1/min	5	10004																			
165 x 25 x 13		120	5.800 1/min	5	10006																			
165 x 25 x 13		240	5.800 1/min	5	10027																			
165 x 50 x 13		40	5.800 1/min	3	10022																			
165 x 50 x 13		60	5.800 1/min	3	10017																			

Pokračování →

Jiné rozměry a zrnitosti na vyžádání.

Pozor: Minimální množství při výrobě zboží viz str. 165. Použití: viz str. 163 - 167.

Brusné lamelové kotouče

Lamelový kotouč



→ **POZOR: Pokračování SM 611 H, Lamelový kotouč**

Průměr x šířka x otvor v mm	Zrno	Přípustné otáčky	Jednotka balení	Číslo druhu zboží
165 x 50 x 13	80	5.800 1/min	3	10018
165 x 50 x 13	120	5.800 1/min	3	15990
165 x 50 x 13	180	5.800 1/min	3	10014
165 x 50 x 13	240	5.800 1/min	3	10009

Lamelový kotouč

MM 650



Vlastnosti

Pojivo	Umělá pryskyřice
Druh zrna	Korund

Oblasti použití:

Barva/Lak/Tmel	●
Dřevo	●
Kovy univerzálně	●
Umělá hmota	○

Výhody: Díky podélně rozříznutým brusným lamelám velmi vhodný pro silně profilované obrobky - Výsledkem je velmi jemný povrch

Rozmezí zrnitosti:

16	24	30	36	40	50	60	80	100	120	150	180	220	240	280	320	360	400	500	600	800	1000	1200	1500	2000
----	----	----	----	----	----	----	----	-----	-----	-----	-----	-----	-----	-----	-----	-----	-----	-----	-----	-----	------	------	------	------

Průměr x Šířka v mm	Zrno	Přípustné otáčky	Jednotka balení	Číslo druhu zboží
250 x 50	80	2.300 1/min	2	2750
250 x 50	100	2.300 1/min	2	2486
250 x 50	120	2.300 1/min	2	2485
250 x 50	150	2.300 1/min	2	2483
250 x 50	180	2.300 1/min	2	2482
250 x 100	80	2.300 1/min	1	10210
250 x 100	120	2.300 1/min	1	2740
250 x 100	150	2.300 1/min	1	2741
250 x 100	180	2.300 1/min	1	2742

Používat jen s odpovídajícím upínacím kroužkem SMD 612!

Jiné rozměry a zrnitosti na vyžádání.

Pozor: Minimální množství při výrobě zboží viz str. 165. Použití: viz str. 163 - 167.

Brusné lamelové kotouče

Lamelový kotouč

Upínací kroužek vhodný pro MM 650

SMD 612



Výhody: Pevné upnutí brusného lamelového kotouče MM 650

Průměr kotouče v mm	Rozměr upínacího kroužku Průměr x otvor v mm	Max. rozšíření až do v mm	Jednotka balení	Číslo druhu zboží
250	79 x 12	40	2	14823

Lamelový kotouč

MM 630



Vlastnosti

Pojivo	Umělá pryskyřice
Druh zrna	Korund

Oblasti použití:

Barva/Lak/Tmel	●
Dřevo	●
Kovy univerzálně	●
Umělá hmota	○

Výhody: Díky podélně rozříznutým brusným lamelám velmi vhodný pro silně profilované obrobky - Využití na ručně vedených bruskách - Jemný vzhled broušeného povrchu

Rozmezí zrnitosti:

16 24 30 36 40 50 60 80 100 120 150 180 220 240 280 320 360 400 500 600 800 1000 1200 1500 2000																	
Průměr x šířka x stopka v mm	Zrno	Přípustné otáčky	Jednotka balení	Číslo druhu zboží													
180 x 25 x 6	80	4.200 1/min	2	262630													
180 x 25 x 6	120	4.200 1/min	2	262631													
180 x 25 x 6	180	4.200 1/min	2	262632													
180 x 50 x 6	80	4.200 1/min	2	262634													
180 x 50 x 6	120	4.200 1/min	2	262635													
180 x 50 x 6	180	4.200 1/min	2	262636													

Jiné rozměry a zrnitosti na vyžádání.

Pozor: Minimální množství při výrobě zboží viz str. 165. Použití: viz str. 163 - 167.

Brusné lamelové kotouče

Lamelový kotouč



Úhlový lamelový kotouč

WSM 617



Vlastnosti

Pojivo	Umělá pryskyřice
Druh zrna	Korund

Oblasti použití:

Ocel	●	Dřevo	●
Nerez	●		
Barva	●		
Umělá hmota	●		

Výhody: Použitelný na všech úhlových bruskách běžných na trhu (80 m/s) - Univerzální použitelnost; čelně i bočně - Jednoduchá ruční výměna nástroje bez dalších pomocných prostředků

Rozmezí zrnitosti:

Průměr x šířka v mm	Zrno	Závit	Max. pracovní rychlost	Přípustné otáčky	Jednotka balení	Číslo druhu zboží
115 x 20	40	M 14	80 m/s	13.300 1/min	2	277014
115 x 20	60	M 14	80 m/s	13.300 1/min	2	277015
115 x 20	80	M 14	80 m/s	13.300 1/min	2	277016
115 x 20	120	M 14	80 m/s	13.300 1/min	2	277017
125 x 20	40	M 14	80 m/s	12.200 1/min	2	277018
125 x 20	60	M 14	80 m/s	12.200 1/min	2	277019
125 x 20	80	M 14	80 m/s	12.200 1/min	2	277020
125 x 20	120	M 14	80 m/s	12.200 1/min	2	277021



Univerzální brusný lamelový kotouč pro úhlovou brusku

- Rychlé, jednoduché upnutí
- Univerzální použití
- Vysoká bezpečnost
- Ideální pro opravy těžko dostupných míst

Jiné rozměry a zrnitosti na vyžádání.

Pozor: Minimální množství při výrobě zboží viz str. 165. Použití: viz str. 163 - 167.

Brusné lamelové kotouče

Lamelový kotouč

Skládaný lamelový kotouč

FSR 618



Vlastnosti

Pojivo	Umělá pryskyřice
Druh zrna	Korund

Oblasti použití:

Kovy univerzálně	●
Dřevo	○
Barva/Lak/Tmel	○
Umělá hmota	○

Výhody: Skládaný brusný lamelový kotouč tvořený skládanými lamelami z korundové tkaniny umožňuje snadné opracování spár, drážek a rýh - Velká hloubka záběru

Rozmezí zrnitosti:

16	24	30	36	40	50	60	80	100	120	150	180	220	240	280	320	360	400	500	600	800	1000	1200	1500	2000
----	----	----	----	----	----	----	----	-----	-----	-----	-----	-----	-----	-----	-----	-----	-----	-----	-----	-----	------	------	------	------

Průměr x otvor v mm	Zrno	Přípustné otáčky	Jednotka balení	Číslo druhu zboží
165 x 14	40	5.800 1/min	10	10187
165 x 14	60	5.800 1/min	10	5830
165 x 14	80	5.800 1/min	10	5831
165 x 14	120	5.800 1/min	10	73994
165 x 14	150	5.800 1/min	10	25998
165 x 14	220	5.800 1/min	10	26033

Jiné rozměry a zrnitosti na vyžádání.

Pozor: Minimální množství při výrobě zboží viz str. 165. Použití: viz str. 163 - 167.

Brusné lamelové kotouče

Lamelový kotouč



Lamelový kotouč

NCW 600



Vlastnosti

Pojivo	Umělá pryskyřice
Druh zrna	Korund

Oblasti použití:

Nerez	●
Kovy univerzálně	●
Umělá hmota	○

Výhody: Kombinace vliesu a lamel z brusného plátna pro jemný vzhled broušeného povrchu - Optimální chování při opotřebení - Vysoký úběr - Dlouhá životnost

Průměr x šířka v mm	Zrno	Stupeň jemnosti	Přípustné otáčky	Jednotka balení	Číslo druhu zboží
165 x 50	80	coarse	3.700 1/min	3	258909
165 x 50	100	medium	3.700 1/min	3	258910
165 x 50	150	medium	3.700 1/min	3	258911
165 x 50	180	very fine	3.700 1/min	3	258912
200 x 50	80	coarse	3.050 1/min	2	258913
200 x 50	100	medium	3.050 1/min	2	258914
200 x 50	150	medium	3.050 1/min	2	258915

Používat jen s odpovídajícím upínacím kroužkem SMD 612!

Lamelový kotouč

NFW 600



Vlastnosti

Pojivo	Umělá pryskyřice
Druh zrna	Korund

Oblasti použití:

Kovy univerzálně	●
Nerez	●

Výhody: Po celou dobu životnosti rovnoměrný finiš - Optimální nástroj pro matování a saténování

Průměr x šířka v mm	Stupeň jemnosti	Přípustné otáčky	Jednotka balení	Číslo druhu zboží
165 x 50	coarse	3.700 1/min	3	258898
165 x 50	medium	3.700 1/min	3	258899
165 x 50	very fine	3.700 1/min	3	258900
200 x 50	coarse	3.050 1/min	2	258901
200 x 50	medium	3.050 1/min	2	258902
200 x 50	very fine	3.050 1/min	2	258903

Používat jen s odpovídajícím upínacím kroužkem SMD 612!

Jiné rozměry a zrnitosti na vyžádání.

Pozor: Minimální množství při výrobě zboží viz str. 165. Použití: viz str. 163 - 167.

Upínací kroužek

Upínací kroužek vhodný pro NCW/NFW 600

SMD 612



Výhody: Bezpečné upnutí vliesového lamelového kotouče NCW 600 a NFW 600

Průměr kotouče v mm	Rozměr upínacího kroužku Průměr x otvor v mm	Max. rozšíření až do v mm	Jednotka balení	Číslo druhu zboží
165	79 x 12	40	2	14823
200	121 x 14	50	2	14824

Lamelový kotouč

SM 611



Vlastnosti

Pojivo	Umělá pryskyřice
Druh zrna	Korund

Oblasti použití:

Barva/Lak/Tmel	●
Dřevo	●
Umělá hmota	●
Kovy univerzálně	●

Výhody: Rovnoměrný vzhled broušeného povrchu - Speciální produkt pro jemné opracování povrchů

Rozmezí zrnitosti:

16	24	30	36	40	50	60	80	100	120	150	180	220	240	280	320	360	400	500	600	800	1000	1200	1500	2000
Průměr x šířka x otvor v mm		Zrno	Přípustné otáčky	Jednotka balení	Číslo druhu zboží																			
100 x 50 x 19		40	3.700 1/min	3	60868																			
100 x 50 x 19		60	3.700 1/min	3	60899																			
100 x 50 x 19		80	3.700 1/min	3	60943																			
100 x 50 x 19		120	3.700 1/min	3	61045																			
100 x 100 x 19		40	3.700 1/min	1	83167																			
100 x 100 x 19		60	3.700 1/min	1	7325																			
100 x 100 x 19		80	3.700 1/min	1	7326																			
100 x 100 x 19		120	3.700 1/min	1	93076																			
100 x 100 x 19		180	3.700 1/min	1	93021																			
100 x 100 x 19		240	3.700 1/min	1	104999																			

Lamelový kotouč

NCW 600



Vlastnosti

Pojivo	Umělá pryskyřice
Druh zrna	Korund

Oblasti použití:

Nerez	●
Kovy univerzálně	●
Umělá hmota	○

Výhody: Díky kombinaci vlnsu a lamel z brusného plátna dosažení velkého úběru a jemného vzhledu broušeného povrchu - Dlouhá životnost

Průměr x šířka x otvor v mm	Zrno	Stupeň jemnosti	Přípustné otáčky	Jednotka balení	Číslo druhu zboží
100 x 50 x 19	80	coarse	3.700 1/min	3	259896
100 x 50 x 19	100	medium	3.700 1/min	3	259897
100 x 50 x 19	150	medium	3.700 1/min	3	259898
100 x 50 x 19	180	very fine	3.700 1/min	3	259899
100 x 100 x 19	80	coarse	3.700 1/min	1	258905

Pokračování →

Jiné rozměry a zrnitosti na vyžádání.

Pozor: Minimální množství při výrobě zboží viz str. 165. Použití: viz str. 163 - 167.

Válce

Lamelový kotouč

→ **POZOR: Pokračování NCW 600, Lamelový kotouč**

Průměr x šířka x otvor v mm	Zrno	Stupeň jemnosti	Přípustné otáčky	Jednotka balení	Číslo druhu zboží
100 x 100 x 19	100	medium	3.700 1/min	1	258906
100 x 100 x 19	150	medium	3.700 1/min	1	258907
100 x 100 x 19	180	very fine	3.700 1/min	1	258908
110 x 100 x 19	80	coarse	3.300 1/min	1	320246
110 x 100 x 19	100	medium	3.300 1/min	1	320247
110 x 100 x 19	150	medium	3.300 1/min	1	320248
110 x 100 x 19	180	very fine	3.300 1/min	1	320249

Lamelový kotouč

NFW 600



Vlastnosti

Pojivo	Umělá pryskyřice
Druh zrna	Korund

Oblasti použití:

Kovy univerzálně	●
Nerez	●

Výhody: Po celou dobu životnosti rovnoměrný finiš - Díky kvalitním vliesovým lamelám optimální nástroj pro matování a saténování

Průměr x šířka x otvor v mm	Stupeň jemnosti	Přípustné otáčky	Jednotka balení	Číslo druhu zboží
100 x 50 x 19	coarse	3.700 1/min	3	259853
100 x 50 x 19	medium	3.700 1/min	3	259854
100 x 50 x 19	very fine	3.700 1/min	3	259895
100 x 100 x 19	coarse	3.700 1/min	1	258895
100 x 100 x 19	medium	3.700 1/min	1	258896
100 x 100 x 19	very fine	3.700 1/min	1	258897
110 x 100 x 19	coarse	3.300 1/min	1	320253
110 x 100 x 19	medium	3.300 1/min	1	320254
110 x 100 x 19	very fine	3.300 1/min	1	320255

Jiné rozměry a zrnitosti na vyžádání.

Pozor: Minimální množství při výrobě zboží viz str. 165. Použití: viz str. 163 - 167.



A large grid of small dots for taking notes, consisting of approximately 30 columns and 80 rows of dots.

Malé brusné lamelové kotouče

O produktu

Malý brusný lamelový kotouč je tvořen brusnými lamelami s korundovým zrnem, které jsou vějířovitě radiálně uspořádány kolem osy upínacího kolíku. Díky vějířovitému radiálnímu uspořádání brusných lamel se malý brusný lamelový kotouč perfektně přizpůsobí obrysům obrobku.

Díky různé velikosti zrn (40 – 320) a různým typům brusiva na podložce (s multipojivem nebo bez něho) lze malé brusné lamelové kotouče Klingspor využívat v širokém spektru aplikací.

Malé brusné lamelové kotouče se standardně vyrábějí s upínacím kolíkem 6 mm nebo 3 mm a s délkou stopky 40 mm.

Příklady použití

- ▶ Broušení ve výrobě nástrojů a forem
- ▶ Opracování profilových obroků
- ▶ Opracování vnitřních ploch a těžko přístupných míst
- ▶ Broušení malých dílů a krytů

Typ	Použití materiálu											Použití brusky					Strana		
	Kov	Výroba nádob a přístrojů	Jemná mechanika	Výroba forem	Armatury	Potrubi	Profily	Nástroje	Kování	Přístroje	Dřevo	Formované dřevěné díly	Výroba modelů	Dřevěné profily	Plast	Ohybné hřídele		Vrtačky	Přímé brusky
<i>KM 613</i>	●	●	●	●	●	●	●	●	●	●	○	○	○	○	○	●	●	●	182
<i>KM 615</i>	●	●	●	●	●	●	●	●	●	●	○	○	○	○	○	●	●	●	186
<i>KMT 614</i>	●	●	●	●	●	●	●	●	●	●	○	○	○	○	○	●	●	●	187
<i>NCS 600</i>	●	●	●	●	●	●	●	●	●	●	○	○	○	○	○	●	●	●	187
<i>NFS 600</i>	●	●	●	●	●	●	●	●	●	●	○	○	○	○	○	●	●	●	188

● = Hlavní použití ○ = Možné použití

Minimální množství pro objednání výrobku na zakázku

Produkt	Velikost zrna	Minimální množství odběru
<i>KM 613</i>	40–320	250 ks
	od 360	500 ks
<i>KM 615</i>	40–180	250 ks

Produkt	Velikost zrna	Minimální množství odběru
<i>KMT 614</i>	40–320	250 ks
	od 360	500 ks
Produkt	Průměr v mm	Minimální množství odběru
<i>NCS 600/ NFS 600</i>	30, 40, 50, 60	150 ks
	80, 100	100 ks

Malé brusné lamelové kotouče

Pokyny pro použití



Doporučené použití

- ▶ Malé brusné lamelové kotouče se mohou používat na ohybných hřídelích, přímých bruskách (tlakový vzduch, elektro) nebo na vrtačkách.
- ▶ Nejlepšího výkonu dosáhne malý brusný lamelový kotouč při řezné rychlosti 20 – 25 m/s. V tomto rozsahu pracuje nejhospodárněji, pokud jde o opotřebení nástroje, úběr materiálu, kvalitu povrchu a tepelnou zátěž obrobku.

Faktory ovlivňující výsledek

Úběr materiálu:

Zvýšení úběru materiálu by se mělo pokud možno dosahovat pouze použitím hrubší zrnitosti, nikoli zvýšeným přitlakem.

Trvale zvýšený přitlak

- ▶ vede ke zbytečnému opotřebení nástroje
- ▶ vede ke zvýšenému tepelnému namáhání obrobku
- ▶ může vést k selhání nástroje

Kvalita povrchu:

- ▶ Vlivem opotřebení brusné lamely na její vnější hraně se využívají vždy nová ostrá brusná zrna, což garantuje rovnoměrnou jakost povrchu.
- ▶ Vlivem zvýšení řezné rychlosti se snižuje drsnost povrchu.
- ▶ Vlivem zvýšení přitlaku se dosahuje poněkud hrubšího povrchu.
- ▶ Dosažená kvalita povrchu při použití malého brusného lamelového kotouče je ve srovnání s brusným pásem téže velikosti zrna násobně jemnější.

Tepelné namáhání:

- ▶ Snižením přitlaku a obvodové rychlosti lze redukovat tepelné namáhání obrobku a nástroje.

Ø [mm]	Výška [mm]	Povolená max. pracovní rychlost [m/s]	Počet otáček [1/min]		
			L ₀ = 0 mm	L ₀ = 10 mm	L ₀ = 20 mm
10	≤ 15	40	76.300	55.000	35.000
15	≤ 25	40	50.500	37.000	28.000
20	≤ 20	40	38.150	28.600	21.900
25	≤ 15	40	30.500	22.900	17.500
30	≤ 15	40	25.400	19.000	14.600
40	≤ 20	40	19.000	14.300	10.900
50	≤ 30	40	15.200	11.400	8.700
60	≤ 50	40	12.700	9.500	7.300
80	≤ 40	40	9.500	7.100	5.400
	50	35	8.400	7.100	5.400

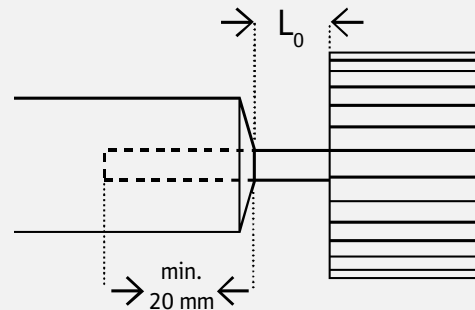

Opotřebení nástroje:

- ▶ Opotřebení nástroje lze snižovat prací s nízkým přitlakem.

Podmínky pro garantování optimálního využití nástroje:

- ▶ Nikdy se nesmí překročit maximální povolený počet otáček.
- ▶ Délka upnutí malého brusného lamelového kotouče v upínacím zařízení pro nástroj musí být minimálně 20 mm.
- ▶ U otevřených délek stopky L₀ se nesmí překročit uvedený počet otáček (tabulka nahoře)

Další informace jsou uvedeny v bezpečnostních informacích, které jsou vloženy do obalu produktu.

Malé brusné lamelové kotouče

Lamelový kotouč

Malý lamelový kotouč na stopce

KM 613



Vlastnosti

Pojivo	Umělá pryskyřice
Druh zrna	Korund

Oblasti použití:

Nerez	●
Kovy univerzálně	●
Dřevo	○
Umělá hmota	○

Výhody: Univerzální produkt na ocel a nerezové materiály - Rovnoměrný úběr - Vhodný pro obtížně dostupná místa

Rozmezí zrnitosti:

16	24	30	36	40	50	60	80	100	120	150	180	220	240	280	320	360	400	500	600	800	1000	1200	1500	2000
----	----	----	----	----	----	----	----	-----	-----	-----	-----	-----	-----	-----	-----	-----	-----	-----	-----	-----	------	------	------	------

Průměr x výška x stopka v mm	Zrno	Přípustné otáčky	Jednotka balení	Číslo druhu zboží
10 x 10 x 3	40	76.300 1/min	10	327992
10 x 10 x 3	60	76.300 1/min	10	327993
10 x 10 x 3	80	76.300 1/min	10	327994
10 x 10 x 3	120	76.300 1/min	10	327995
10 x 10 x 3	180	76.300 1/min	10	327997
10 x 10 x 3	240	76.300 1/min	10	327998
10 x 10 x 3	320	76.300 1/min	10	327999
20 x 10 x 3	40	38.150 1/min	25	325947
20 x 10 x 3	60	38.150 1/min	25	325948
20 x 10 x 3	80	38.150 1/min	25	305324
20 x 10 x 3	120	38.150 1/min	25	307342
20 x 10 x 3	180	38.150 1/min	25	305888
20 x 10 x 3	240	38.150 1/min	25	307343
20 x 10 x 3	320	38.150 1/min	25	307344
20 x 10 x 6	40	38.150 1/min	25	284729
20 x 10 x 6	60	38.150 1/min	25	284730
20 x 10 x 6	80	38.150 1/min	25	284731
20 x 10 x 6	120	38.150 1/min	25	284732
20 x 10 x 6	180	38.150 1/min	25	284733
20 x 10 x 6	240	38.150 1/min	25	284734
20 x 10 x 6	320	38.150 1/min	25	284735
20 x 15 x 6	40	38.150 1/min	25	284736
20 x 15 x 6	60	38.150 1/min	25	284737
20 x 15 x 6	80	38.150 1/min	25	284738
20 x 15 x 6	120	38.150 1/min	25	284739
20 x 15 x 6	180	38.150 1/min	25	284740
20 x 15 x 6	240	38.150 1/min	25	284741
20 x 20 x 6	40	38.150 1/min	25	284743
20 x 20 x 6	60	38.150 1/min	25	284744
20 x 20 x 6	80	38.150 1/min	25	284745
20 x 20 x 6	120	38.150 1/min	25	284746
20 x 20 x 6	180	38.150 1/min	25	284747
20 x 20 x 6	240	38.150 1/min	25	284748
20 x 20 x 6	320	38.150 1/min	25	284749

Jiné rozměry a zrnitosti na vyžádání.

Pozor: Minimální množství při výrobě zboží viz str. 180. Použití: viz str. 180 - 181.

Pokračování →

Malé brusné lamelové kotouče

Lamelový kotouč



→ POZOR: Pokračování KM 613, Malý lamelový kotouč na stopce

Průměr x výška x stopka v mm	Zrno	Přípustné otáčky	Jednotka balení	Číslo druhu zboží
25 x 10 x 6	40	30.500 1/min	10	253816
25 x 10 x 6	60	30.500 1/min	10	253591
25 x 10 x 6	80	30.500 1/min	10	253592
25 x 10 x 6	120	30.500 1/min	10	253593
25 x 10 x 6	150	30.500 1/min	10	253594
25 x 10 x 6	240	30.500 1/min	10	253605
25 x 15 x 6	40	30.500 1/min	10	253817
25 x 15 x 6	60	30.500 1/min	10	250985
25 x 15 x 6	80	30.500 1/min	10	237496
25 x 15 x 6	120	30.500 1/min	10	253606
25 x 15 x 6	150	30.500 1/min	10	253607
25 x 15 x 6	240	30.500 1/min	10	253608
30 x 5 x 3	60	25.400 1/min	10	12781
30 x 5 x 3	80	25.400 1/min	10	12782
30 x 5 x 3	120	25.400 1/min	10	12784
30 x 5 x 3	240	25.400 1/min	10	12787
30 x 5 x 6	60	25.400 1/min	10	12790
30 x 5 x 6	80	25.400 1/min	10	12791
30 x 5 x 6	120	25.400 1/min	10	12793
30 x 5 x 6	150	25.400 1/min	10	12794
30 x 5 x 6	240	25.400 1/min	10	12796
30 x 10 x 3	60	25.400 1/min	10	12808
30 x 10 x 3	80	25.400 1/min	10	12809
30 x 10 x 3	120	25.400 1/min	10	12811
30 x 10 x 3	240	25.400 1/min	10	12814
30 x 10 x 6	40	25.400 1/min	10	12816
30 x 10 x 6	60	25.400 1/min	10	12817
30 x 10 x 6	80	25.400 1/min	10	12818
30 x 10 x 6	100	25.400 1/min	10	12819
30 x 10 x 6	120	25.400 1/min	10	12820
30 x 10 x 6	150	25.400 1/min	10	12821
30 x 10 x 6	180	25.400 1/min	10	12822
30 x 10 x 6	240	25.400 1/min	10	12823
30 x 10 x 6	320	25.400 1/min	10	12824
30 x 15 x 6	40	25.400 1/min	10	12843
30 x 15 x 6	60	25.400 1/min	10	12844
30 x 15 x 6	80	25.400 1/min	10	12845
30 x 15 x 6	100	25.400 1/min	10	12846
30 x 15 x 6	120	25.400 1/min	10	12847
30 x 15 x 6	150	25.400 1/min	10	12848
30 x 15 x 6	180	25.400 1/min	10	12849
30 x 15 x 6	240	25.400 1/min	10	12850
30 x 15 x 6	320	25.400 1/min	10	12851
40 x 10 x 6	40	19.000 1/min	10	12870
40 x 10 x 6	60	19.000 1/min	10	12871
40 x 10 x 6	80	19.000 1/min	10	12872
40 x 10 x 6	120	19.000 1/min	10	12874
40 x 10 x 6	150	19.000 1/min	10	12875
40 x 10 x 6	240	19.000 1/min	10	12877
40 x 15 x 6	40	19.000 1/min	10	12906
40 x 15 x 6	60	19.000 1/min	10	12907

Jiné rozměry a zrnitosti na vyžádání.

Pozor: Minimální množství při výrobě zboží viz str. 180. Použití: viz str. 180 - 181.

Pokračování →

Malé brusné lamelové kotouče

Lamelový kotouč

→ **POZOR: Pokračování KM 613, Malý lamelový kotouč na stopce**

Průměr x výška x stopka v mm	Zrno	Připustné otáčky	Jednotka balení	Číslo druhu zboží
40 x 15 x 6	80	19.000 1/min	10	12908
40 x 15 x 6	100	19.000 1/min	10	12909
40 x 15 x 6	120	19.000 1/min	10	12910
40 x 15 x 6	150	19.000 1/min	10	12911
40 x 15 x 6	180	19.000 1/min	10	12912
40 x 15 x 6	240	19.000 1/min	10	12913
40 x 15 x 6	320	19.000 1/min	10	12914
40 x 20 x 6	40	19.000 1/min	10	12942
40 x 20 x 6	60	19.000 1/min	10	12943
40 x 20 x 6	80	19.000 1/min	10	12944
40 x 20 x 6	100	19.000 1/min	10	12945
40 x 20 x 6	120	19.000 1/min	10	12946
40 x 20 x 6	150	19.000 1/min	10	12947
40 x 20 x 6	180	19.000 1/min	10	12948
40 x 20 x 6	240	19.000 1/min	10	12949
40 x 20 x 6	320	19.000 1/min	10	12950
50 x 5 x 6	60	15.200 1/min	10	135235
50 x 5 x 6	80	15.200 1/min	10	136451
50 x 5 x 6	120	15.200 1/min	10	251778
50 x 5 x 6	150	15.200 1/min	10	149046
50 x 5 x 6	240	15.200 1/min	10	149047
50 x 10 x 6	40	15.200 1/min	10	12960
50 x 10 x 6	60	15.200 1/min	10	12961
50 x 10 x 6	80	15.200 1/min	10	12962
50 x 10 x 6	120	15.200 1/min	10	12964
50 x 10 x 6	150	15.200 1/min	10	12965
50 x 10 x 6	240	15.200 1/min	10	12967
50 x 15 x 6	40	15.200 1/min	10	12978
50 x 15 x 6	60	15.200 1/min	10	12979
50 x 15 x 6	80	15.200 1/min	10	12980
50 x 15 x 6	120	15.200 1/min	10	12982
50 x 15 x 6	150	15.200 1/min	10	12983
50 x 15 x 6	240	15.200 1/min	10	12985
50 x 20 x 6	40	15.200 1/min	10	12996
50 x 20 x 6	60	15.200 1/min	10	12997
50 x 20 x 6	80	15.200 1/min	10	12998
50 x 20 x 6	100	15.200 1/min	10	12999
50 x 20 x 6	120	15.200 1/min	10	13000
50 x 20 x 6	150	15.200 1/min	10	13001
50 x 20 x 6	180	15.200 1/min	10	13002
50 x 20 x 6	240	15.200 1/min	10	13003
50 x 20 x 6	320	15.200 1/min	10	13004
50 x 30 x 6	40	15.200 1/min	10	61282
50 x 30 x 6	60	15.200 1/min	10	61299
50 x 30 x 6	80	15.200 1/min	10	61319
50 x 30 x 6	100	15.200 1/min	10	61333
50 x 30 x 6	120	15.200 1/min	10	61350
50 x 30 x 6	150	15.200 1/min	10	71015
50 x 30 x 6	180	15.200 1/min	10	61371
50 x 30 x 6	240	15.200 1/min	10	71017
50 x 30 x 6	320	15.200 1/min	10	61389

Jiné rozměry a zrnitosti na vyžádání.

Pozor: Minimální množství při výrobě zboží viz str. 180. Použití: viz str. 180 - 181.

Pokračování →

Malé brusné lamelové kotouče

Lamelový kotouč



→ POZOR: Pokračování KM 613, Malý lamelový kotouč na stopce

Průměr x výška x stopka v mm	Zrno	Přípustné otáčky	Jednotka balení	Číslo druhu zboží
60 x 15 x 6	40	12.700 1/min	10	13014
60 x 15 x 6	60	12.700 1/min	10	13015
60 x 15 x 6	80	12.700 1/min	10	13016
60 x 15 x 6	120	12.700 1/min	10	13018
60 x 15 x 6	150	12.700 1/min	10	13019
60 x 15 x 6	240	12.700 1/min	10	13021
60 x 20 x 6	40	12.700 1/min	10	13032
60 x 20 x 6	60	12.700 1/min	10	13033
60 x 20 x 6	80	12.700 1/min	10	13034
60 x 20 x 6	120	12.700 1/min	10	13036
60 x 20 x 6	150	12.700 1/min	10	13037
60 x 20 x 6	180	12.700 1/min	10	13038
60 x 20 x 6	240	12.700 1/min	10	13039
60 x 30 x 6	40	12.700 1/min	10	13050
60 x 30 x 6	60	12.700 1/min	10	13051
60 x 30 x 6	80	12.700 1/min	10	13052
60 x 30 x 6	100	12.700 1/min	10	13053
60 x 30 x 6	120	12.700 1/min	10	13054
60 x 30 x 6	150	12.700 1/min	10	13055
60 x 30 x 6	180	12.700 1/min	10	13056
60 x 30 x 6	240	12.700 1/min	10	13057
60 x 30 x 6	320	12.700 1/min	10	13058
60 x 40 x 6	40	12.700 1/min	10	13068
60 x 40 x 6	60	12.700 1/min	10	13069
60 x 40 x 6	80	12.700 1/min	10	13070
60 x 40 x 6	100	12.700 1/min	10	13071
60 x 40 x 6	120	12.700 1/min	10	13072
60 x 40 x 6	150	12.700 1/min	10	13073
60 x 40 x 6	240	12.700 1/min	10	13075
60 x 50 x 6	40	12.700 1/min	10	13086
60 x 50 x 6	60	12.700 1/min	10	13087
60 x 50 x 6	80	12.700 1/min	10	13088
60 x 50 x 6	120	12.700 1/min	10	13090
60 x 50 x 6	180	12.700 1/min	10	13092
60 x 50 x 6	240	12.700 1/min	10	13093
60 x 50 x 6	320	12.700 1/min	10	13094
80 x 15 x 6	40	9.500 1/min	10	13104
80 x 15 x 6	60	9.500 1/min	10	13105
80 x 15 x 6	80	9.500 1/min	10	13106
80 x 15 x 6	120	9.500 1/min	10	13108
80 x 15 x 6	150	9.500 1/min	10	13109
80 x 15 x 6	240	9.500 1/min	10	13111
80 x 20 x 6	40	9.500 1/min	10	13122
80 x 20 x 6	60	9.500 1/min	10	13123
80 x 20 x 6	80	9.500 1/min	10	13124
80 x 20 x 6	120	9.500 1/min	10	13126
80 x 30 x 6	40	9.500 1/min	10	13140
80 x 30 x 6	60	9.500 1/min	10	13141
80 x 30 x 6	80	9.500 1/min	10	13142
80 x 30 x 6	100	9.500 1/min	10	13143
80 x 30 x 6	120	9.500 1/min	10	13144

Pokračování →

Jiné rozměry a zrnitosti na vyžádání.

Pozor: Minimální množství při výrobě zboží viz str. 180. Použití: viz str. 180 - 181.

Malé brusné lamelové kotouče

Lamelový kotouč

→ **POZOR: Pokračování KM 613, Malý lamelový kotouč na stopce**

Průměr x výška x stopka v mm	Zrno	Připustné otáčky	Jednotka balení	Číslo druhu zboží
80 x 30 x 6	150	9.500 1/min	10	13145
80 x 30 x 6	240	9.500 1/min	10	13147
80 x 30 x 6	320	9.500 1/min	10	13148
80 x 40 x 6	40	9.500 1/min	10	13158
80 x 40 x 6	60	9.500 1/min	10	13159
80 x 40 x 6	80	9.500 1/min	10	13160
80 x 40 x 6	120	9.500 1/min	10	13162
80 x 50 x 6	40	8.400 1/min	10	13176
80 x 50 x 6	60	8.400 1/min	10	13177
80 x 50 x 6	80	8.400 1/min	10	13178
80 x 50 x 6	100	8.400 1/min	10	13179
80 x 50 x 6	120	8.400 1/min	10	13180
80 x 50 x 6	150	8.400 1/min	10	13181
80 x 50 x 6	240	8.400 1/min	10	13183
80 x 50 x 6	320	8.400 1/min	10	13184

Malý lamelový kotouč na stopce

KM 615



Vlastnosti

Pojivo	Umělá pryskyřice
Druh zrna	Korund

Oblasti použití:

Nerez	●
-------	---

Výhody: Díky multipojivu chladný brus - Zvýšený úběr nerezové oceli

Rozmezí zrnitosti:

16	24	30	36	40	50	60	80	100	120	150	180	220	240	280	320	360	400	500	600	800	1000	1200	1500	2000
----	----	----	----	----	----	----	----	-----	-----	-----	-----	-----	-----	-----	-----	-----	-----	-----	-----	-----	------	------	------	------

Průměr x výška x stopka v mm	Zrno	Připustné otáčky	Jednotka balení	Číslo druhu zboží
30 x 10 x 6	60	25.400 1/min	10	253615
30 x 10 x 6	80	25.400 1/min	10	253620
30 x 10 x 6	120	25.400 1/min	10	253610
40 x 20 x 6	60	19.000 1/min	10	253616
40 x 20 x 6	80	19.000 1/min	10	253621
40 x 20 x 6	120	19.000 1/min	10	253611
50 x 20 x 6	60	15.200 1/min	10	253617
50 x 20 x 6	80	15.200 1/min	10	253622
50 x 20 x 6	120	15.200 1/min	10	253612
60 x 30 x 6	60	12.700 1/min	10	253618
60 x 30 x 6	80	12.700 1/min	10	253623
60 x 30 x 6	120	12.700 1/min	10	253613
80 x 40 x 6	60	9.500 1/min	10	253619
80 x 40 x 6	80	9.500 1/min	10	253624
80 x 40 x 6	120	9.500 1/min	10	253614

Jiné rozměry a zrnitosti na vyžádání.

Pozor: Minimální množství při výrobě zboží viz str. 180. Použití: viz str. 180 - 181.

Malé brusné lamelové kotouče

Lamelový kotouč



Hrncovitý tvar

KMT 614



Vlastnosti

Pojivo	Umělá pryskyřice
Druh zrna	Korund

Oblasti použití:

Kovy univerzálně	●
Dřevo	○
Umělá hmota	○

Výhody: Použitelný radiálně a čelně

Rozmezí zrnitosti:

16	24	30	36	40	50	60	80	100	120	150	180	220	240	280	320	360	400	500	600	800	1000	1200	1500	2000
----	----	----	----	----	----	----	----	-----	-----	-----	-----	-----	-----	-----	-----	-----	-----	-----	-----	-----	------	------	------	------

Průměr x výška x stopka v mm	Zrno	Přípustné otáčky	Jednotka balení	Číslo druhu zboží
60 x 40 x 6	40	10.200 1/min	10	13194
60 x 40 x 6	60	10.200 1/min	10	13195
60 x 40 x 6	80	10.200 1/min	10	13196
60 x 40 x 6	120	10.200 1/min	10	13198

Lamelový kotouč

NCS 600



Vlastnosti

Pojivo	Umělá pryskyřice
Druh zrna	Korund

Oblasti použití:

Nerez	●
Kovy univerzálně	●
Umělá hmota	○

Výhody: Díky kombinaci vliesu a lamel z brusného plátna dosažení velkého úběru a jemného vzhledu broušeného povrchu - Dlouhá životnost

Průměr x výška x stopka v mm	Zrno	Stupeň jemnosti	Přípustné otáčky	Jednotka balení	Číslo druhu zboží
50 x 30 x 6	60	coarse	12.200 1/min	10	258932
50 x 30 x 6	100	medium	12.200 1/min	10	258933
50 x 30 x 6	150	medium	12.200 1/min	10	258934
50 x 30 x 6	240	very fine	12.200 1/min	10	258935
60 x 30 x 6	60	coarse	10.000 1/min	10	258936
60 x 30 x 6	100	medium	10.000 1/min	10	258937
60 x 30 x 6	150	medium	10.000 1/min	10	258938
60 x 30 x 6	240	very fine	10.000 1/min	10	258939
60 x 50 x 6	60	coarse	10.000 1/min	10	258940
60 x 50 x 6	100	medium	10.000 1/min	10	258941
60 x 50 x 6	150	medium	10.000 1/min	10	258942

Jiné rozměry a zrnitosti na vyžádání.

Pozor: Minimální množství při výrobě zboží viz str. 180. Použití: viz str. 180 - 181.

Pokračování →

Malé brusné lamelové kotouče

Lamelový kotouč

→ **POZOR: Pokračování NCS 600, Lamelový kotouč**

Průměr x výška x stopka v mm	Zrno	Stupeň jemnosti	Přípustné otáčky	Jednotka balení	Číslo druhu zboží
60 x 50 x 6	240	very fine	10.000 1/min	10	258943
80 x 50 x 6	60	coarse	7.600 1/min	10	258944
80 x 50 x 6	100	medium	7.600 1/min	10	258945
80 x 50 x 6	150	medium	7.600 1/min	10	258946
80 x 50 x 6	240	very fine	7.600 1/min	10	258947
100 x 50 x 6	60	coarse	6.000 1/min	4	258948
100 x 50 x 6	100	medium	6.000 1/min	4	258949
100 x 50 x 6	150	medium	6.000 1/min	4	258950
100 x 50 x 6	240	very fine	6.000 1/min	4	258951

Vliesový kotouč

NFS 600



Vlastnosti

Pojivo	Umělá pryskyřice
Druh zrna	Korund

Oblasti použití:

Kovy univerzálně	●
Nerez	●

Výhody: Po celou dobu životnosti rovnoměrný finiš - Díky kvalitním vliesovým lamelám optimální nástroj pro matování a saténování

Průměr x výška x stopka v mm	Stupeň jemnosti	Přípustné otáčky	Jednotka balení	Číslo druhu zboží
50 x 30 x 6	coarse	12.200 1/min	10	258917
50 x 30 x 6	medium	12.200 1/min	10	258918
50 x 30 x 6	very fine	12.200 1/min	10	258919
60 x 30 x 6	coarse	10.000 1/min	10	258920
60 x 30 x 6	medium	10.000 1/min	10	258921
60 x 30 x 6	very fine	10.000 1/min	10	258922
60 x 50 x 6	coarse	10.000 1/min	10	258923
60 x 50 x 6	medium	10.000 1/min	10	258924
60 x 50 x 6	very fine	10.000 1/min	10	258925
80 x 50 x 6	coarse	7.600 1/min	10	258926
80 x 50 x 6	medium	7.600 1/min	10	258927
80 x 50 x 6	very fine	7.600 1/min	10	258928
100 x 50 x 6	coarse	6.000 1/min	4	258929
100 x 50 x 6	medium	6.000 1/min	4	258930
100 x 50 x 6	very fine	6.000 1/min	4	258931

Jiné rozměry a zrnitosti na vyžádání.

Pozor: Minimální množství při výrobě zboží viz str. 180. Použití: viz str. 180 - 181.



A large grid of small dots for taking notes, consisting of approximately 30 columns and 60 rows.



Brusné lamelové talíře

O produktu

Brusný lamelový talíř Klingspor od svého uvedení na trh nahradil úspěšně v mnoha oblastech povrchového broušení brusný kotouč. Díky vějířovitému, radiálnímu uspořádání brusných lamel z tkaniny je oproti jiným nástrojům dosaženo mnohonásobného výkonu. Brusné lamelové talíře Klingspor mají plátěné lamely se zirkonokorundem, keramickým korundem nebo korundem. Tyto lamely jsou rovnoměrně nanесeny na talíře z umělé hmoty nebo skelného vlákna. Uspořádání lamel zaručuje rovnoměrný vysoký brusný výkon a minimální vibrace.

Minimální množství při výrobě zboží

Průměr	Minimální odběr
do 180 mm	320 ks

Použití	Materiál						
	Kovy univerzální / ocel		Ušlechtilá ocel (INOX), vysoce legované oceli, neželezné kovy		Hliník, neželezné kovy		Barvy, laky, umělá hmota, dřevo
	Typ	Provedení	Typ	Provedení	Typ	Provedení	Typ
Rovinné broušení	<i>SMT 324 EXTRA</i>	Rovné provedení	<i>SMT 628 SUPRA</i>	Rovné provedení			
	<i>SMT 325 EXTRA</i>	Rovné provedení	<i>SMT 925 SPECIAL</i>	Rovné provedení			
	<i>SMT 628 SUPRA</i>	Rovné provedení	<i>SMT 645 SUPRA</i>	Rovné provedení			
	<i>SMT 925 SPECIAL</i>	Rovné provedení	<i>SMT 688 SPECIAL</i>	Rovné provedení			
	<i>SMT 645 SUPRA</i>	Rovné provedení	<i>SMT 636 SUPRA</i>	Rovné provedení	<i>SMT 636 SUPRA</i>	Rovné provedení	
	<i>SMT 688 SPECIAL</i>	Rovné provedení	<i>SMT 996 SPECIAL</i>	Rovné provedení			
Opracování svarů			<i>SMT 800 SPECIAL</i>	Vyduté provedení			
	<i>SMT 324 EXTRA</i>	Vyduté provedení	<i>SMT 624 SUPRA</i>	Vyduté provedení	<i>SMT 314 EXTRA</i>	Vyduté provedení	
	<i>SMT 325 EXTRA</i>	Vyduté provedení	<i>SMT 626 SUPRA</i>	Vyduté provedení	<i>SMT 636 SUPRA</i>	Vyduté provedení	
	<i>SMT 624 SUPRA</i>	Vyduté provedení	<i>SMT 636 SUPRA</i>	Vyduté provedení			
	<i>SMT 626 SUPRA</i>	Vyduté provedení	<i>SMT 996 SPECIAL</i>	Vyduté provedení			
	<i>SMT 926 SPECIAL</i>	Vyduté provedení					
Opracování hran; Srážení hran	<i>SMT 850 plus SPECIAL</i>	Vyduté provedení					
	<i>SMT 924 SPECIAL</i>	Vyduté provedení					
	<i>SMT 324 EXTRA</i>	Vyduté provedení	<i>SMT 624 SUPRA</i>	Vyduté provedení	<i>SMT 314 EXTRA</i>	Vyduté provedení	
	<i>SMT 325 EXTRA</i>	Vyduté provedení	<i>SMT 626 SUPRA</i>	Vyduté provedení			
	<i>SMT 624 SUPRA</i>	Vyduté provedení	<i>SMT 314 EXTRA</i>	Vyduté provedení			
	<i>SMT 626 SUPRA</i>	Vyduté provedení	<i>SMT 636 SUPRA</i>	Vyduté provedení	<i>SMT 636 SUPRA</i>	Vyduté provedení	
	<i>SMT 314 EXTRA</i>	Vyduté provedení	<i>SMT 926 SPECIAL</i>	Vyduté provedení			
<i>SMT 926 SPECIAL</i>	Vyduté provedení	<i>SMT 996 SPECIAL</i>	Vyduté provedení				
Opracování koutových svarů	<i>SMT 924 SPECIAL</i>	Vyduté provedení					
	<i>SMT 688 SPECIAL</i>	Rovné provedení	<i>SMT 688 SPECIAL</i>	Rovné provedení			
Odrezování, odstraňování laků			<i>MFW 600 SPECIAL</i>				
	<i>SMT 800 SPECIAL</i>	Vyduté provedení	<i>SMT 800 SPECIAL</i>	Vyduté provedení	<i>SMT 800 SPECIAL</i>	Vyduté provedení	
	<i>NCD 200 SPECIAL</i>		<i>NCD 200 SPECIAL</i>		<i>NCD 200 SPECIAL</i>		<i>NCD 200 SPECIAL</i>
Odstraňování náběhových barev a kyslíčkových vrstev	<i>PW 2000</i>		<i>PW 2000</i>		<i>PW 2000</i>		<i>PW 2000</i>
			<i>SMT 800 SPECIAL</i>	Vyduté provedení	<i>SMT 800 SPECIAL</i>	Vyduté provedení	
			<i>NCD 200 SPECIAL</i>		<i>NCD 200 SPECIAL</i>		
		<i>PW 2000</i>		<i>PW 2000</i>			

Brusné lamelové talíře

Pokyny pro použití

1. Červený proužek

Označuje povolenou obvodovou rychlost 80 m/s

2. Bezpečnostní pokyny

Jazykově neutrální bezpečnostní piktogramy a značka oSa

3. Rozměry

Rozměry výrobku v mm a inch

4. Kovový kroužek

Interní pokyny, nejedná se o datum konce trvanlivosti

5. Velikost zrna

6. Číslo druhu zboží

7. Bezpečnostní pokyny

Jazykově neutrální bezpečnostní piktogramy

8. Třída kvality

Extra/Supra/Special

9. Název produktu

Typ



Produktové řady

Klingspor Vám nabízí ve vzájemném souladu tři produktové řady. Pro každého uživatele a účel použití se u nás najde vhodný brusný lamelový talíř. Všechny brusné lamelové talíře jsou zhotoveny podle platných norem a tím je zaručena nejvyšší bezpečnost.



EXTRA

Ideální poměr ceny a výkonu pro univerzální použití. Velmi dobré brusné výsledky na rozdílných ocelových materiálech.



SUPRA

Profesionální produkty s vynikající životností a vysokým úběrovým výkonem. Agresivní průběh broušení a dlouhá životnost.



SPECIAL

Vysoce výkonné produkty pro speciální použití v průmyslové a řemeslné výrobě. Nejvyšší výkon a životnost i při intenzivním namáhání.

Brusné lamelové talíře

Pokyny pro použití



Složení produktu

Všechny tři složky brusných lamelových talířů jsou vzájemně perfektně sladěny, a tím je dosaženo maximálního výkonu.

1. Brusné lamely

Pro svoje brusné lamelové talíře vyvinul Klingspor speciální brusivo. Brusné nástroje jsou tímto optimálně přizpůsobeny pro použití na vysokootáčkových úhlových bruskách (80 m/s) a pro odpovídající použití. To zaručuje ten nejlepší výkon a dlouhou životnost.

2. Základní talíř

Pro výrobu brusných lamelových talířů používá Klingspor dva různé základní talíře. Jednak ze skelného vlákna, nejvíce používaného základního talíře na trhu, a jednak talíř z umělé hmoty, zesíleného skelným vláknem.

3. Lepidlo

Lepidlo spojuje základní talíř a brusné lamely. Je odpovědné za to, aby se při odborném použití brusné lamely nemohly uvolnit ze základního talíře. Lepidlo zajišťuje mimo jiné také dodržení bezpečnosti proti prasknutí, a to daleko nad rámec směrnice oSA a bezpečnostních norem EN 13743.

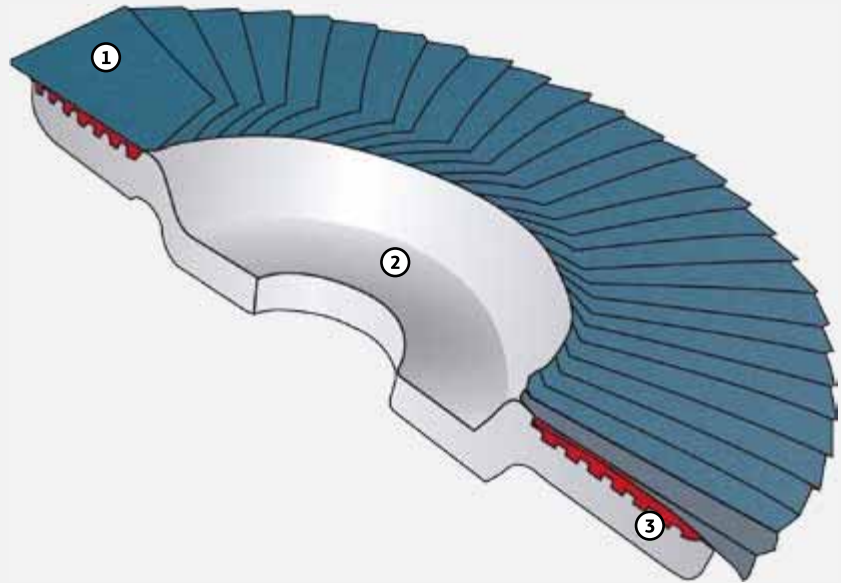

Provedení

Vydutý brusný lamelový talíř brousí užší plochou než rovný. Vyduté provedení dosáhne v bodovém použití za časovou jednotku vyššího úběru než rovné provedení, a je proto zvláště vhodné pro opracování hran a svarů. Rovné provedení se používá převážně k rovinnému broušení.

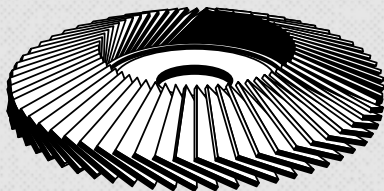

Vyduté provedení

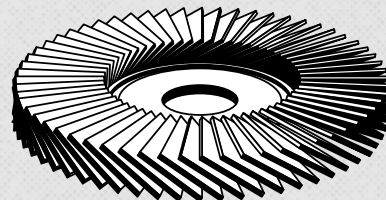

Rovné provedení



Brusné lamelové talíře

Pokyny pro použití

Brusivo

Ve srovnání s použitím pásů je brusivo pro brusné lamelové talíře vystaveno mnohem většímu zatížení. Jednak je řezná rychlost brusného lamelového talíře o cca 2-2,5 násobně vyšší než řezná rychlost při použití brusného pásu, jednak musí být zaručeno, že se podložka přiměřeně opotřebuje, takže je vždy k použití nové, neopouštěné zrna. Z tohoto důvodu vyvinul Klingspor výlučně pro tuto produktovou řadu speciální brusivo. Toto brusivo je optimálně přizpůsobeno pro použití na vysokootáčkových úhlových bruskách (80 m/s) a zaručuje maximální brusný výkon a životnost (viz graf).

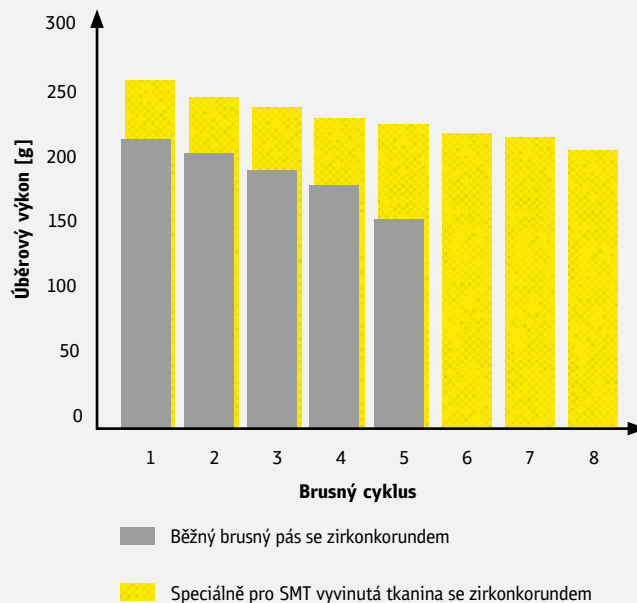

1. Tkanina se zirkonkorundem

Brusné zrna se zirkonkorundem, Těžká tkanina bavlna-polyester, Nejlepší výkon s výkonnými bruskami

2. Tkanina se zirkonkorundem

Agresivní brusné zrna se zirkonkorundem, bavlněná tkanina, dobrý úběr na úhlových bruskách všech výkonnostních tříd.

3. Zirkonkorund + pojivo

Samoostřící brusné zrna se zirkonkorundem, Bavlněná podložka, Speciálně pro chladný brus na ušlechtilé oceli

4. Tkanina korund

Korundové brusné zrna s dlouhou životností, Bavlněná tkanina, Pro použití na kovech a neželezných kovech

5. Keramický korund + pojivo

Keramické brusné zrna s maximálním výkonem, Robustní polyesterová podložka, Maximální výkon pro opracování ušlechtilé oceli, Chladný brus na povrchu z ušlechtilé oceli

6. Keramický korund

Keramické brusné zrna s maximálním výkonem, Robustní polyesterová podložka, Maximální výkon pro opracování oceli



Bezpečné používání brusných nástrojů Klingspor

Brusné lamelové talíře Klingspor se vyrábějí podle předpisů oSa a EN13743, což uživateli zaručuje maximální bezpečnost práce.



Používejte ochranu očí



Používejte rukavice



Používejte protiprašnou masku



Dodržujte bezpečnostní doporučení



Používejte ochranu uší



Nepřípustné pro broušení za mokra



Správně upnutý



Chybně upnutý

Brusné lamelové talíře

Pokyny pro použití



SMT - přehled produktů

		Ocel / Neželezné kovy	Ocel / INOX		Životnost	Nerez	
		Agresivita	Agresivita			Agresivita	
SPECIAL	Type:		SMT 924		SMT 925	SMT 926	SMT 996
	Agresivita:		■■■■■■■		■■■■■■■	■■■■■■■□	■■■■■■■
	Životnost:		■■■■■■■		■■■■■■■□	■■■■■■■	■■■■■■■□
	Talíř:		Skelná tkanina		Umělá hmota	Skelná tkanina	Skelná tkanina
Provedení:		vydutý (6°)		vydutý (12°) / rovný	vydutý (6°)	vydutý (6°) / rovný	
SUPRA	Type:		SMT 624	SMT 628		SMT 626	SMT 636
	Agresivita:		■■■■■■■□	■■■■■■■□		■■■■■■■□	■■■■■■■□
	Životnost:		■■■■■■■□	■■■■■■■□		■■■■■■■□	■■■■■■■□
	Talíř:		Skelná tkanina	Skelná tkanina		Skelná tkanina	Skelná tkanina
Provedení:		vydutý (12°)	rovný		vydutý (6°)	vydutý (6°) / rovný	
EXTRA	Type:	SMT 314	SMT 324		SMT 325		
	Agresivita:	■■■■■□□	■■■■■□□		■■■■■□□		
	Životnost:	■■■■■□□	■■■■■□□		■■■■■□□		
	Talíř:	Skelná tkanina	Skelná tkanina		Umělá hmota		
Provedení:	vydutý (12°)	vydutý (12°) / rovný		vydutý (12°) / rovný			

Brusné lamelové talíře

Brusný lamelový talíř

SMT 314

EXTRA



Kvalita	EXTRA
Agresivita	■ ■ ■ ■ □ □ □ □
Životnost	■ ■ ■ ■ □ □ □ □

Oblasti použití:	
Ocel	●
Neželezné kovy	●
Dřevo	○



Vlastnosti	
Talíř	Skelná tkanina
Provedení	vydutý 12°
Druh zrna	Korund

Výhody: Dobrý brusný výkon na nelegovaných ocelích - Vhodný i pro neželezné kovy - Dobrý úběr na úhlových bruskách všech výkonnostních tříd

Rozmezí zrnitosti:

16	24	30	36	40	50	60	80	100	120	150	180	220	240	280	320	360	400	500	600	800	1000	1200	1500	2000
----	----	----	----	----	----	----	----	-----	-----	-----	-----	-----	-----	-----	-----	-----	-----	-----	-----	-----	------	------	------	------

Průměr x otvor v mm	Forma	Zrno	Max. pracovní rychlost	Připustné otáčky	Jednotka balení	Číslo druhu zboží
115 x 22,23		36	80 m/s	13.300 1/min	10	322808
115 x 22,23		40	80 m/s	13.300 1/min	10	322809
115 x 22,23		60	80 m/s	13.300 1/min	10	322811
115 x 22,23		80	80 m/s	13.300 1/min	10	322812
115 x 22,23		120	80 m/s	13.300 1/min	10	322813
125 x 22,23		36	80 m/s	12.200 1/min	10	322814
125 x 22,23		40	80 m/s	12.200 1/min	10	322815
125 x 22,23		60	80 m/s	12.200 1/min	10	322817
125 x 22,23		80	80 m/s	12.200 1/min	10	322818
125 x 22,23		120	80 m/s	12.200 1/min	10	322819
180 x 22,23		36	80 m/s	8.500 1/min	10	322820
180 x 22,23		40	80 m/s	8.500 1/min	10	322821
180 x 22,23		60	80 m/s	8.500 1/min	10	322822
180 x 22,23		80	80 m/s	8.500 1/min	10	322823

Pozor: Minimální množství při výrobě zboží viz str. 191. Použití: viz str. 191 - 195.

Brusný lamelový talíř

SMT 324 EXTRA



Kvalita	EXTRA
Agresivita	■ ■ ■ ■ ■ □ □
Životnost	■ ■ ■ ■ □ □ □













Oblasti použití:	
Nerez	●
Ocel	●



Vlastnosti	
Talíř	Skelná tkanina
Provedení	vydutý 12°, rovný
Druh zrna	Zirkonkorund

Výhody: Univerzální produkt pro broušení hran a ploch u oceli a nerezové oceli - Dobrý úběr na úhlových bruskách všech výkonnostních tříd - Vyznačuje se broušením bez zalepení i při malém přitlaku

Rozmezí zrnitosti:

16 24 30 36 40 50 60 80 100 120 150 180 220 240 280 320 360 400 500 600 800 1000 1200 1500 2000																				
Průměr x otvor v mm	Forma	Zrno	Max. pracovní rychlost	Přípustné otáčky	Jednotka balení	Číslo druhu zboží														
115 x 22,23		40	80 m/s	13.300 1/min	10	321509														
115 x 22,23		60	80 m/s	13.300 1/min	10	321511														
115 x 22,23		80	80 m/s	13.300 1/min	10	321513														
115 x 22,23		40	80 m/s	13.300 1/min	10	321645														
115 x 22,23		60	80 m/s	13.300 1/min	10	321647														
115 x 22,23		80	80 m/s	13.300 1/min	10	321649														
125 x 22,23		40	80 m/s	12.200 1/min	10	321510														
125 x 22,23		60	80 m/s	12.200 1/min	10	321512														
125 x 22,23		80	80 m/s	12.200 1/min	10	321514														
125 x 22,23		40	80 m/s	12.200 1/min	10	321646														
125 x 22,23		60	80 m/s	12.200 1/min	10	321648														
125 x 22,23		80	80 m/s	12.200 1/min	10	321650														

Pozor: Minimální množství při výrobě zboží viz str. 191. Použití: viz str. 191 - 195.

Brusné lamelové talíře

Brusný lamelový talíř

SMT 325

EXTRA



Kvalita	EXTRA
Agresivita	■ ■ ■ ■ ■ □ □
Životnost	■ ■ ■ ■ □ □ □

Oblasti použití:	
Nerez	●
Ocel	●



Vlastnosti	
Talíř	Umělá hmota, zesílená skelným vláknem
Provedení	vydutý 12°, rovný
Druh zrna	Zirkonkorund

Výhody: Univerzální produkt pro broušení hran a ploch v oblasti zpracování oceli a nerezové oceli - Dobrý úběr na úhlových bruskách všech výkonnostních tříd - Vyznačuje se broušením bez zalepení i při malém přtlaku

Rozmezí zrnitosti:

16	24	30	36	40	50	60	80	100	120	150	180	220	240	280	320	360	400	500	600	800	1000	1200	1500	2000
Průměr x otvor v mm	Forma	Zrno	Max. pracovní rychlost	Připustné otáčky	Jednotka balení	Číslo druhu zboží																		
115 x 22,23		40	80 m/s	13.300 1/min	10	321659																		
115 x 22,23		60	80 m/s	13.300 1/min	10	321661																		
115 x 22,23		80	80 m/s	13.300 1/min	10	321663																		
115 x 22,23		40	80 m/s	13.300 1/min	10	321653																		
115 x 22,23		60	80 m/s	13.300 1/min	10	321655																		
115 x 22,23		80	80 m/s	13.300 1/min	10	321657																		
125 x 22,23		40	80 m/s	12.200 1/min	10	321660																		
125 x 22,23		60	80 m/s	12.200 1/min	10	321662																		
125 x 22,23		80	80 m/s	12.200 1/min	10	321664																		
125 x 22,23		40	80 m/s	12.200 1/min	10	321654																		
125 x 22,23		60	80 m/s	12.200 1/min	10	321656																		
125 x 22,23		80	80 m/s	12.200 1/min	10	321658																		

Pozor: Minimální množství při výrobě zboží viz str. 191. Použití: viz str. 191 - 195.

Brusný lamelový talíř

SMT 624 SUPRA



Kvalita	SUPRA
Agresivita	■ ■ ■ ■ ■ ■ ■ □
Životnost	■ ■ ■ ■ ■ □ □ □



Oblasti použití:	
Nerez	●
Ocel	●

Vlastnosti	
Talíř	Skelná tkanina
Provedení	vydutý 12°
Druh zrna	Zirkonkorund

Výhody: Agresivní brusný výkon a současně vysoký komfort broušení - Univerzální použití pro náročné broušení v oblasti zpracování oceli a nerezové oceli - Optimální úběr při použití na výkoných úhlových bruskách

Rozmezí zrnitosti:

16	24	30	36	40	50	60	80	100	120	150	180	220	240	280	320	360	400	500	600	800	1000	1200	1500	2000
Průměr x otvor v mm	Forma	Zrno	Max. pracovní rychlost	Přípustné otáčky	Jednotka balení	Číslo druhu zboží																		
100 x 16		36	80 m/s	15.300 1/min	10	322758																		
100 x 16		40	80 m/s	15.300 1/min	10	322759																		
100 x 16		60	80 m/s	15.300 1/min	10	322760																		
100 x 16		80	80 m/s	15.300 1/min	10	322761																		
100 x 16		120	80 m/s	15.300 1/min	10	322762																		
115 x 22,23		36	80 m/s	13.300 1/min	10	322764																		
115 x 22,23		40	80 m/s	13.300 1/min	10	322765																		
115 x 22,23		50	80 m/s	13.300 1/min	10	322766																		
115 x 22,23		60	80 m/s	13.300 1/min	10	322767																		
115 x 22,23		80	80 m/s	13.300 1/min	10	322768																		
115 x 22,23		120	80 m/s	13.300 1/min	10	322769																		
125 x 22,23		36	80 m/s	12.200 1/min	10	322771																		
125 x 22,23		40	80 m/s	12.200 1/min	10	322772																		
125 x 22,23		50	80 m/s	12.200 1/min	10	322773																		
125 x 22,23		60	80 m/s	12.200 1/min	10	322774																		
125 x 22,23		80	80 m/s	12.200 1/min	10	322775																		
125 x 22,23		120	80 m/s	12.200 1/min	10	322776																		
150 x 22,23		40	80 m/s	10.200 1/min	10	322778																		
150 x 22,23		60	80 m/s	10.200 1/min	10	322779																		
150 x 22,23		80	80 m/s	10.200 1/min	10	322780																		
180 x 22,23		36	80 m/s	8.500 1/min	10	322782																		
180 x 22,23		40	80 m/s	8.500 1/min	10	322783																		
180 x 22,23		50	80 m/s	8.500 1/min	10	322784																		
180 x 22,23		60	80 m/s	8.500 1/min	10	322785																		
180 x 22,23		80	80 m/s	8.500 1/min	10	322786																		
180 x 22,23		120	80 m/s	8.500 1/min	10	322787																		

Pozor: Minimální množství při výrobě zboží viz str. 191. Použití: viz str. 191 - 195.

Brusné lamelové talíře

Brusný lamelový talíř

SMT 628

SUPRA



Kvalita	SUPRA
Agresivita	■■■■■■■□
Životnost	■■■■■■■□□

Oblasti použití:	
Nerez	●
Ocel	●

Vlastnosti	
Talíř	Skelná tkanina
Provedení	rovný
Druh zrna	Zirkonkorund

Výhody: Maximálně vhodný pro broušení ploch v oblasti zpracování oceli a nerezové oceli - Optimální úběr při použití na výkonných úhlových bruskách - Agresivní brusný výkon a současně vysoký komfort broušení

Rozmezí zrnitosti:

16 24 30 36 40 50 60 80 100 120 150 180 220 240 280 320 360 400 500 600 800 1000 1200 1500 2000																					
Průměr x otvor v mm	Forma	Zrno	Max. pracovní rychlost	Připustné otáčky	Jednotka balení	Číslo druhu zboží															
115 x 22,23	■■■■	36	80 m/s	13.300 1/min	10	322789															
115 x 22,23	■■■■	40	80 m/s	13.300 1/min	10	322790															
115 x 22,23	■■■■	60	80 m/s	13.300 1/min	10	322792															
115 x 22,23	■■■■	80	80 m/s	13.300 1/min	10	322793															
115 x 22,23	■■■■	120	80 m/s	13.300 1/min	10	322794															
125 x 22,23	■■■■	36	80 m/s	12.200 1/min	10	322795															
125 x 22,23	■■■■	40	80 m/s	12.200 1/min	10	322796															
125 x 22,23	■■■■	60	80 m/s	12.200 1/min	10	322798															
125 x 22,23	■■■■	80	80 m/s	12.200 1/min	10	322799															
125 x 22,23	■■■■	120	80 m/s	12.200 1/min	10	322800															
180 x 22,23	■■■■	36	80 m/s	8.500 1/min	10	322802															
180 x 22,23	■■■■	40	80 m/s	8.500 1/min	10	322803															
180 x 22,23	■■■■	60	80 m/s	8.500 1/min	10	322805															
180 x 22,23	■■■■	80	80 m/s	8.500 1/min	10	322806															

Pozor: Minimální množství při výrobě zboží viz str. 191. Použití: viz str. 191 - 195.

Brusný lamelový talíř

SMT 626

SUPRA



Kvalita	SUPRA
Agresivita	■ ■ ■ ■ ■ ■ ■ □
Životnost	■ ■ ■ ■ ■ ■ ■ □



Oblasti použití:	
Nerez	●
Ocel	●

Vlastnosti	
Talíř	Skelná tkanina
Provedení	vydutý 6°
Druh zrna	Zirkonkorund

Výhody: Vysoký úběr - Díky jedinečnému sklonu lamel znatelně delší životnost

Rozmezí zrnitosti:

16	24	30	36	40	50	60	80	100	120	150	180	220	240	280	320	360	400	500	600	800	1000	1200	1500	2000
----	----	----	----	----	----	----	----	-----	-----	-----	-----	-----	-----	-----	-----	-----	-----	-----	-----	-----	------	------	------	------

Průměr x otvor v mm	Forma	Zrno	Max. pracovní rychlost	Přípustné otáčky	Jednotka balení	Číslo druhu zboží
100 x 16		40	80 m/s	15.300 1/min	10	321700
100 x 16		60	80 m/s	15.300 1/min	10	321681
100 x 16		80	80 m/s	15.300 1/min	10	321682
115 x 22,23		36	80 m/s	13.300 1/min	10	321686
115 x 22,23		40	80 m/s	13.300 1/min	10	321689
115 x 22,23		50	80 m/s	13.300 1/min	10	321692
115 x 22,23		60	80 m/s	13.300 1/min	10	321694
115 x 22,23		80	80 m/s	13.300 1/min	10	321697
115 x 22,23		120	80 m/s	13.300 1/min	10	321683
125 x 22,23		36	80 m/s	12.200 1/min	10	321687
125 x 22,23		40	80 m/s	12.200 1/min	10	321690
125 x 22,23		50	80 m/s	12.200 1/min	10	321693
125 x 22,23		60	80 m/s	12.200 1/min	10	321695
125 x 22,23		80	80 m/s	12.200 1/min	10	321698
125 x 22,23		120	80 m/s	12.200 1/min	10	321684
180 x 22,23		36	80 m/s	8.500 1/min	10	321688
180 x 22,23		40	80 m/s	8.500 1/min	10	321691
180 x 22,23		60	80 m/s	8.500 1/min	10	321696
180 x 22,23		80	80 m/s	8.500 1/min	10	321699

Pozor: Minimální množství při výrobě zboží viz str. 191. Použití: viz str. 191 - 195.

Brusné lamelové talíře

Brusný lamelový talíř, multipojivo

SMT 636

SUPRA



Kvalita	SUPRA
Agresivita	■■■■■■■□
Životnost	■■■■■■■□

Oblasti použití:	Nerez ●
-------------------------	---------



Vlastnosti	
Talíř	Skelná tkanina
Provedení	vydutý 6°, rovný
Druh zrna	Zirkonkorund s multipojivem

Výhody: Speciální produkt pro opracování nerezové oceli - Díky multipojivu zvláště chladný průběh broušení - Vhodný pro opracování hran a ploch - Vyznačuje se broušením bez zalepení a zanášení

Rozmezí zrnitosti:

16	24	30	36	40	50	60	80	100	120	150	180	220	240	280	320	360	400	500	600	800	1000	1200	1500	2000
----	----	----	----	----	----	----	----	-----	-----	-----	-----	-----	-----	-----	-----	-----	-----	-----	-----	-----	------	------	------	------

Průměr x otvor v mm	Forma	Zrno	Max. pracovní rychlost	Přípustné otáčky	Jednotka balení	Číslo druhu zboží
115 x 22,23		40	80 m/s	13.300 1/min	10	322826
115 x 22,23		60	80 m/s	13.300 1/min	10	322827
115 x 22,23		80	80 m/s	13.300 1/min	10	322828
125 x 22,23		40	80 m/s	12.200 1/min	10	322831
125 x 22,23		60	80 m/s	12.200 1/min	10	322832
125 x 22,23		80	80 m/s	12.200 1/min	10	322833
180 x 22,23		40	80 m/s	8.500 1/min	10	322836

Brusný lamelový talíř

SMT 645

SUPRA



Kvalita	SUPRA
Agresivita	■■■■■■■□
Životnost	■■■■■■■□

Oblasti použití:	Nerez ●
	Ocel ●



Vlastnosti	
Talíř	Umělá hmota, zesílená skelným vláknem
Provedení	rovný
Druh zrna	Zirkonkorund

Výhody: Vysoká stabilita na hranách - Velmi dobrý úběr také na úhlových bruskách se slabým výkonem - Díky dvojité uloženým brusným lamelám dlouhá životnost

Rozmezí zrnitosti:

16	24	30	36	40	50	60	80	100	120	150	180	220	240	280	320	360	400	500	600	800	1000	1200	1500	2000
----	----	----	----	----	----	----	----	-----	-----	-----	-----	-----	-----	-----	-----	-----	-----	-----	-----	-----	------	------	------	------

Průměr x otvor v mm	Zrno	Max. pracovní rychlost	Přípustné otáčky	Jednotka balení	Číslo druhu zboží
115 x 22,23	40	80 m/s	13.300 1/min	10	278590
115 x 22,23	60	80 m/s	13.300 1/min	10	278591
115 x 22,23	80	80 m/s	13.300 1/min	10	278592

Pozor: Minimální množství při výrobě zboží viz str. 191. Použití: viz str. 191 - 195.

Brusný lamelový talíř

SMT 924 SPECIAL



Kvalita	SPECIAL
Agresivita	■■■■■■■■■
Životnost	■■■■■■■■■

Oblasti použití:	
Nerez	●
Ocel	●



Vlastnosti	
Talíř	Skelná tkanina
Provedení	vydutý 6°
Druh zrna	Keramický korund

Výhody: Maximální agresivita pro náročné broušení hran - Vysoká stabilita na hranách - Optimální úběr při použití na výkonných úhlových bruskách a při zvýšeném přitlaku

Rozmezí zrnitosti:

16	24	30	36	40	50	60	80	100	120	150	180	220	240	280	320	360	400	500	600	800	1000	1200	1500	2000
Průměr x otvor v mm	Forma	Zrno	Max. pracovní rychlost	Přípustné otáčky	Jednotka balení	Číslo druhu zboží																		
115 x 22,23		40	80 m/s	13.300 1/min	10	322862																		
115 x 22,23		60	80 m/s	13.300 1/min	10	322863																		
115 x 22,23		80	80 m/s	13.300 1/min	10	322864																		
125 x 22,23		40	80 m/s	12.200 1/min	10	322867																		
125 x 22,23		60	80 m/s	12.200 1/min	10	322868																		
125 x 22,23		80	80 m/s	12.200 1/min	10	322869																		

Brusný lamelový talíř

SMT 925 SPECIAL



Kvalita	SPECIAL
Agresivita	■■■■■■■■■
Životnost	■■■■■■■■□

Oblasti použití:	
Nerez	●
Ocel	●



Vlastnosti	
Talíř	Umělá hmota, zesílená skelným vláknem
Provedení	vydutý 12°, rovný
Druh zrna	Zirkonkorund

Výhody: Znatelně vyšší brusný výkon a životnost - Optimální úběr při použití na výkonných úhlových bruskách a při zvýšeném přitlaku - Maximální úběr a současně dlouhá životnost

Rozmezí zrnitosti:

16	24	30	36	40	50	60	80	100	120	150	180	220	240	280	320	360	400	500	600	800	1000	1200	1500	2000
Průměr x otvor v mm	Forma	Zrno	Max. pracovní rychlost	Přípustné otáčky	Jednotka balení	Číslo druhu zboží																		
115 x 22,23		36	80 m/s	13.300 1/min	10	321713																		
115 x 22,23		40	80 m/s	13.300 1/min	10	321714																		
115 x 22,23		60	80 m/s	13.300 1/min	10	321715																		
115 x 22,23		80	80 m/s	13.300 1/min	10	321716																		
115 x 22,23		36	80 m/s	13.300 1/min	10	321668																		
115 x 22,23		40	80 m/s	13.300 1/min	10	321670																		
115 x 22,23		60	80 m/s	13.300 1/min	10	321674																		

Pokračování →

Pozor: Minimální množství při výrobě zboží viz str. 191. Použití: viz str. 191 - 195.

Brusné lamelové talíře

→ POZOR: Pokračování SMT 925 Special, Brusné lamelové talíře

Průměr x otvor v mm	Forma	Zrno	Max. pracovní rychlost	Připustné otáčky	Jednotka balení	Číslo druhu zboží
115 x 22,23		80	80 m/s	13.300 1/min	10	321677
125 x 22,23		36	80 m/s	12.200 1/min	10	321718
125 x 22,23		40	80 m/s	12.200 1/min	10	321719
125 x 22,23		60	80 m/s	12.200 1/min	10	321720
125 x 22,23		80	80 m/s	12.200 1/min	10	321721
125 x 22,23		40	80 m/s	12.200 1/min	10	321671
125 x 22,23		60	80 m/s	12.200 1/min	10	321675
125 x 22,23		80	80 m/s	12.200 1/min	10	321678
180 x 22,23		24	80 m/s	8.500 1/min	5	321667
180 x 22,23		36	80 m/s	8.500 1/min	5	321669
180 x 22,23		40	80 m/s	8.500 1/min	5	321672
180 x 22,23		60	80 m/s	8.500 1/min	5	321676

Brusný lamelový talíř

SMT 926 SPECIAL



Kvalita	SPECIAL
Agresivita	■■■■■■■□
Životnost	■■■■■■■■■

Oblasti použití:	
Nerez	●
Ocel	●



Vlastnosti	
Talíř	Skelná tkanina
Provedení	vydutý 6°
Druh zrna	Zirkonkorund

Výhody: Maximální životnost a současně vysoký úběr - Speciálně pro hrubé opracování v oblasti zpracování oceli a nerezové oceli - Optimální úběr při použití na výkonných úhlových bruskách a při zvýšeném přitlaku

Rozmezí zrnitosti:

Průměr x otvor v mm	Forma	Zrno	Max. pracovní rychlost	Připustné otáčky	Jednotka balení	Číslo druhu zboží
115 x 22,23		40	80 m/s	13.300 1/min	10	321703
115 x 22,23		60	80 m/s	13.300 1/min	10	321706
115 x 22,23		80	80 m/s	13.300 1/min	10	321708
125 x 22,23		40	80 m/s	12.200 1/min	10	321704
125 x 22,23		60	80 m/s	12.200 1/min	10	321707
125 x 22,23		80	80 m/s	12.200 1/min	10	321709
180 x 22,23		40	80 m/s	8.500 1/min	10	321705
180 x 22,23		60	80 m/s	8.500 1/min	10	321711
180 x 22,23		80	80 m/s	8.500 1/min	10	321712

Pozor: Minimální množství při výrobě zboží viz str. 191. Použití: viz str. 191 - 195.

Brusný lamelový talíř, multipojivo

SMT 996 SPECIAL



Kvalita	SPECIAL
Agresivita	■■■■■■■■■
Životnost	■■■■■■■□

Oblasti použití:	
Nerez	●



Vlastnosti	
Talíř	Skelná tkanina
Provedení	vydutý 6°, rovný
Druh zrna	Keramický korund s multipojivem

Výhody: Agresivní průběh broušení při vynaložení malé síly - Vysoká stabilita na hranách
 Díky multipojivu chladný talíř - Optimální úběr při použití na výkonných úhlových bruskách a při zvýšeném přitlaku

Rozmezí zrnitosti:

16	24	30	36	40	50	60	80	100	120	150	180	220	240	280	320	360	400	500	600	800	1000	1200	1500	2000
Průměr x otvor v mm	Forma	Zrno	Max. pracovní rychlost	Přípustné otáčky	Jednotka balení	Číslo druhu zboží																		
115 x 22,23		40	80 m/s	13.300 1/min	10	322849																		
115 x 22,23		60	80 m/s	13.300 1/min	10	322850																		
115 x 22,23		80	80 m/s	13.300 1/min	10	322851																		
125 x 22,23		40	80 m/s	12.200 1/min	10	322852																		
125 x 22,23		60	80 m/s	12.200 1/min	10	322853																		
125 x 22,23		80	80 m/s	12.200 1/min	10	322854																		

Brusný lamelový talíř

SMT 688 SPECIAL



Kvalita	SPECIAL
Agresivita	■■■■■■■□
Životnost	■■■■■■■□

Oblasti použití:	
Nerez	●
Ocel	●



Vlastnosti	
Talíř	Skelná tkanina
Provedení	rovný
Druh zrna	Zirkonkorund

Výhody: Speciální nástroj pro opracování těžko dostupných míst, drážek a rýh - Díky delšímu přesahu lamel dobré přizpůsobení obtížně dostupných míst

Rozmezí zrnitosti:

16	24	30	36	40	50	60	80	100	120	150	180	220	240	280	320	360	400	500	600	800	1000	1200	1500	2000
----	----	----	----	----	----	----	----	-----	-----	-----	-----	-----	-----	-----	-----	-----	-----	-----	-----	-----	------	------	------	------

Dodávané rozměry a minimální množství pro objednání na vyžádání

Pozor: Minimální množství při výrobě zboží viz str. 191. Použití: viz str. 191 - 195.

Brusné lamelové talíře

Brusný lamelový talíř

SMT 800 SPECIAL



Kvalita *SPECIAL*

Oblasti použití:

Nerez ●
Ocel ●



Vlastnosti

Talíř Skelná tkanina
Provedení vydutý 12°

Výhody: Kvalitní vlnový lamelový talíř pro dokončovací brus na nerezové oceli - Optimální výsledky na úhlové brusce s nastavitelným počtem otáček - Tři stupně jemnosti

Průměr x otvor v mm	Stupeň jemnosti	Barva	Max. pracovní rychlost	Přípustné otáčky	Jednotka balení	Číslo druhu zboží
115 x 22,23	coarse	Brown / Hnědá	80 m/s	13.300 1/min	5	278495
115 x 22,23	medium	Maroon / Kaštanová	80 m/s	13.300 1/min	5	278496
115 x 22,23	very fine	Blue / Modrá	80 m/s	13.300 1/min	5	278497
125 x 22,23	coarse	Brown / Hnědá	80 m/s	12.200 1/min	5	278498
125 x 22,23	medium	Maroon / Kaštanová	80 m/s	12.200 1/min	5	278499
125 x 22,23	very fine	Blue / Modrá	80 m/s	12.200 1/min	5	278500

Brusný lamelový talíř Kombi

SMT 850 plus SPECIAL



Kvalita *SPECIAL*

Oblasti použití:

Nerez ●



Vlastnosti

Talíř Skelná tkanina
Provedení vydutý 12°

Výhody: Kvalitní kombinovaný vlnový lamelový talíř - Speciální pro opracování svarů WIG na konstrukčních dílech z nerezové oceli - Rovnoměrná dokončovací úprava po celou dobu životnosti - Broušení a dokončovací úprava v jediném pracovním kroku

Průměr x otvor v mm	Zrno	Stupeň jemnosti	Barva	Max. pracovní rychlost	Přípustné otáčky	Doporučené otáčky	Jednotka balení	Číslo druhu zboží
115 x 22,23	60	coarse	Brown / Hnědá	80 m/s	13.300 1/min	7.000 1/min	5	312556
115 x 22,23	80	medium	Maroon / Kaštanová	80 m/s	13.300 1/min	7.000 1/min	5	312557
115 x 22,23	120	very fine	Blue / Modrá	80 m/s	13.300 1/min	7.000 1/min	5	312558
125 x 22,23	60	coarse	Brown / Hnědá	80 m/s	12.200 1/min	6.400 1/min	5	312559
125 x 22,23	80	medium	Maroon / Kaštanová	80 m/s	12.200 1/min	6.400 1/min	5	312560
125 x 22,23	120	very fine	Blue / Modrá	80 m/s	12.200 1/min	6.400 1/min	5	312561

Pozor: Minimální množství při výrobě zboží viz str. 191. Použití: viz str. 191 - 195.

Vliesový kotouč

MFW 600



Oblasti použití:

Ocel	●
Nerez	●
Neželezné kovy	●

Vlastnosti

Pojivo	Umělá pryskyřice
Druh zrna	SiC

Výhody: Speciální produkt pro dokončovací úpravu svarů na nerezové oceli - 4 různé stupně jemnosti úběru materiálu až po vysoký lesk

Průměr x šířka x otvor v mm	Stupeň jemnosti	Barva	Max. pracovní rychlost	Přípustné otáčky	Doporučená pracovní rychlost	Doporučené otáčky	Jednotka balení	Číslo druhu zboží
150 x 6 x 22	coarse	Červená	47 m/s	6.000 1/min	22 m/s	2.800 1/min	5	311867
150 x 6 x 22	medium	Šedá	47 m/s	6.000 1/min	22 m/s	2.800 1/min	5	311868
150 x 6 x 22	fine	Modrá	47 m/s	6.000 1/min	22 m/s	2.800 1/min	5	311869
150 x 6 x 22	very fine	Zelená	37 m/s	4.700 1/min	22 m/s	2.800 1/min	5	311870

Čistící kotouč typ 27

NCD 200



Oblasti použití:

Kovy univerzálně	●
Barva/Lak/Tmel	●
Umělá hmota	●
Nerez	○

Vlastnosti

Pojivo	Umělá pryskyřice
Provedení	rovný

Výhody: Speciální čistící vlies SiC pro odstraňování náběhových barev a čištění povrchů - Díky otevřené struktuře bez zanášení

Průměr x otvor v mm	Forma	Druh zrna	Max. pracovní rychlost	Přípustné otáčky	Jednotka balení	Číslo druhu zboží
115 x 22,23		SiC	63 m/s	10.450 1/min	5	259043
125 x 22,23		SiC	63 m/s	9.600 1/min	5	259044

Pozor: Použití: viz str. 191 - 195.

Power Wheel

Power Wheel, extra coarse

PW 2000



Oblasti použití:

Barva/Lak/Tmel	●
Umělá hmota	●
Kovy univerzálně	●
Kámen	●

Výhody: Speciální nylonový vlies ideální pro odstranění náběhových barev, oxidových vrstev, rzi, zbytků nátěru - Začišťování svarů - Bez zanášení

Průměr x šířka x otvor v mm	Max. pracovní rychlost	Připustné otáčky	Jednotka balení	Číslo druhu zboží
100 x 13 x 13	40 m/s	7.600 1/min	10	194625
150 x 13 x 13	40 m/s	5.000 1/min	10	194626
200 x 13 x 13	40 m/s	3.700 1/min	10	241380

Upínací trn

SD 2000



Výhody: Pro bezpečné upnutí na vrtačkách, pružných hřídelích a rovinných bruskách a optimální otáčení bez obvodového házení brusného nástroje PW 2000

Stopka v mm	Uchycení	Upínací podložky v mm	Jednotka balení	Číslo druhu zboží
6	1 kolo Ø 100 - Ø 200	24/40/49 x 13 mm	1	194629
8	1 - 2 kola Ø 100 - Ø 200	40/49/75 x 13 mm	1	194632

Pozor: Použití: viz str. 191 - 195.



A large grid of small dots for taking notes, covering most of the page.



Řezné a brusné kotouče Kronenflex®

O produktu

Pro nás, jakožto vynálezce vysokootáčkového řezného kotouče, je samozřejmostí neustálý rozvoj a zlepšení našich produktů Kronenflex®.

Díky optimálnímu souladu pojiva na použitý druh zrna zaručují řezné a brusné kotouče Kronenflex® vysokou agresivitu, vynikající životnost stejně tak i stále vysokou kvalitu. Dodržením předpisů oSa a evropské Bezpečnostní normy EN 12413 splňují nejvyšší bezpečnostní standard.

Náš sortiment Kronenflex® nabízí díky neustálé inovaci a rozvoji speciálních produktů pro nejrůznější oblasti použití optimální řešení pro všechny běžné materiály a oblasti použití.

Typické materiály pro tyto produkty

- ▶ Ocel
- ▶ Nerezová ocel
- ▶ Stavební ocel
- ▶ Neželezné kovy
- ▶ Litinové materiály
- ▶ Potrubí
- ▶ Plochá ocel
- ▶ Plechy
- ▶ Plné materiály
- ▶ Kámen
- ▶ Umělé hmoty
- ▶ Minerální materiály

Typické oblasti použití pro tyto produkty

- ▶ Výroba karosérií
- ▶ Údržbářské a opravárenské práce
- ▶ Zámečnictví
- ▶ Výroba oceli
- ▶ Výroba zařízení
- ▶ Výroba nádob
- ▶ Údržba
- ▶ Stavební zámečnictví
- ▶ Výroba vozidel
- ▶ Slévárenství
- ▶ Loděnice

Kronenflex® Řezné kotouče

Kronenflex Řezné kotouče	Strana
0,8–1,0 mm	220
Malé řezné kotouče	227
1,6–1,9 mm	228
2,0–3,2 mm	232
Řezné kotouče	240

Kronenflex® Brusné kotouče

Kronenflex Brusné kotouče	Strana
Brusné kotouče	250

Řezné a brusné kotouče Kronenflex®

Pokyny pro použití

1. EAN-Code (EAN-13)
2. Bezpečnostní piktogramy
3. Maximální pracovní rychlost
4. Číslo druhu zboží Klingspor
5. Údaje o tvaru, tvrdosti a pojivu podle EN 12413
6. Rozměr v mm a coulech
7. Oblast použití (viz barevné značení)



8. Informace o výrobci
9. Omezení při použití
10. Bezpečnostní norma (oSa / EN 12413)
11. Maximální povolený počet otáček
12. Bezpečnostní piktogramy
13. Skupina výrobků / typ
14. Klingspor značka Kronenflex®

Třídy kvality

Brusné a řezné kotouče Kronenflex® se vyrábějí ve třech výkonnostních třídách se šesti barevnými kódy pro rychlý přehled nejdůležitějších použitých materiálů.



EXTRA

Produkty pro univerzální použití, dimenzované na zvláště atraktivní poměr ceny a výkonu.



SUPRA

Optimalizované produkty pro různé oblasti použití. Velmi dobrá životnost a velmi dobrý řezný výkon.



SPECIAL

Vysoce výkonné produkty pro speciální použití. Maximální životnost a řezná rychlost v příslušné oblasti využití.

Řezné a brusné kotouče Kronenflex®

Pokyny pro použití



1. Etiketa a krycí list

Etiketa obsahuje veškeré důležité informace o produktu, výrobci a o správném nakládání s brusným nástrojem

2. Složení

Zrno: Dnes se veškeré druhy brusného zrna vyrábějí synteticky. Pouze synteticky vyrobené brusné zrna zaručuje konstantní kvalitu kotouče, pokud jde o jeho opotřebení a průběh řezání.

Pryskyřice a plniva: Další důležitou součástí brusných a řezných kotoučů jsou pryskyřice (tekuté a suché) a plniva. Pomocí těchto komponent lze ve výrobě regulovat vlastnosti kotouče jako např. stabilitu, řezný výkon, tvrdost a pevnost odstředivě namáhaného tělesa na přetržení i ovlivňovat jejich schopnost přizpůsobení danému účelu použití.



3. Kovový kroužek

Poskytuje informaci o trvanlivosti (datumu spotřeby) kotouče.

4. Skelné vlákno

Skelné vlákno, tvořící zesilovací vložku, zajišťuje stabilitu a zvyšuje bezpečnost kotouče. Počet vrstev a tloušťka skelného vlákna jsou individuální podle typů kotouče a účelu jeho použití.

Čím vyšší je potenciální boční zatížení řezného kotouče (při ručním řezání je např. větší než při stacionárním řezání), tím více skelného vlákna musí obsahovat řezný kotouč, resp. tím stabilnější musí být toto vlákno. U tenkých řezných kotoučů (0,8 mm až 1,0 mm) se používá zvláště tenké skelné vlákno, aby se i přes malou tloušťku kotouče mezi vrstvami vláken ještě dosáhlo co nejvyššího podílu brusného zrna. Řezné kotouče obsahují minimálně 3 vrstvy skelného vlákna.

Barevné značení řezných a brusných kotoučů Klingspor



Univerzální kov:
šedá

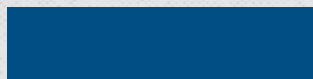

Nerezová ocel:
modrá



Hliník:
stříbrná



Ocel:
černá



Litina:
červená



Kámen/beton:
zelená

Řezné a brusné kotouče Kronenflex®

Pokyny pro použití



Čtvrtletí	
V 01	leden - březen
V 04	duben - červen
V 07	červenec - září
V 10	říjen - prosinec

Bezpečnost a skladování

Životnost řezných a brusných kotoučů v první řadě určuje jejich obsah vlhkosti. Řezné a brusné kotouče, které jsou po výrobě vystaveny zvýšené vlhkosti, ztrácejí svou původní životnost. Při správném skladování si kotouče udrží několik let svou téměř nezměněnou životnost. Kotouče, které jsou vystaveny přímému působení vody nebo vodní páry, se stávají bezpečnostním rizikem.

Uživatel je povinen produkt používat podle předpisů. Z právních důvodů se tato povinnost vztahuje i na datum životnosti. Proto platí: řezné a brusné kotouče se po uplynutí data životnosti již zásadně nesmějí používat!

Bezpečná práce ...

... pečlivostí a znalostí rizik

Vyvarujte se následujících rizik při používání řezných a brusných kotoučů.

- ▶ Kontakt s rotujícími brusnými kotouči
- ▶ Zlomení brusných kotoučů
- ▶ Usazeniny a prach po broušení
- ▶ Vibrace
- ▶ Hluk

... osobními ochrannými pomůckami

Je nutno se chránit ochrannými brýlemi, rukavicemi, ochranou sluchu a maskou proti prachu. Při broušení tvrdých materiálů je třeba si dále nasadit obličejovou ochranu, koženou zástěru a ochrannou obuv.

... ochrannými kryty na stroji

Ochranné kryty se dodávají s bruskami. Nesmějí se ani pozměňovat, ani odstraňovat. U brusných hrců musí být vnější plocha plně uzavřena.

Kromě toho se smějí brusné hrcce používat pouze v kombinaci s přestavitelným ochranným krytem, aby se vyrovnávalo opotřebení kotouče a omezilo se obnažení kotouče na minimum.

... vizuální kontrolou a ověřováním před montáží

Zajistěte, aby se shodoval počet otáček na kotouči s počtem otáček stroje a eliminujte překročení povoleného počtu otáček.

Zkontrolujte pečlivě, zda řezné a brusné kotouče nejsou poškozeny. Zjistíte-li poškození, nesmí se dotčený produkt použít. Naše řezné a brusné kotouče jsou označeny příslušným bezpečnostním piktogramem.

... správnou manipulací

Dodržujte pokyny o odborné manipulaci. Je nutno vyloučit poškození upínacího otvoru nebo kotouče nárazy, působením síly nebo pádem.

Dbejte na bezpečné a odborné upnutí kotoučů a používejte vhodnou upínací přírubu.

Před zahájením práce by měl každý brusný kotouč běžet pracovní rychlostí minimálně po dobu 30 sekund.

Dodržujte bezpečnostní předpisy FEPA a Evropskou normu 12413.

Důležitými parametry pro optimální výsledek broušení u řezných a brusných kotoučů jsou obvodová rychlost a přítlak, s nímž se pracuje.

Optimální rychlost

Příliš nízká rychlost

Je-li počet otáček použitého stroje příliš nízký, mají řezné a brusné kotouče tendenci ke „skákání“, čímž dochází k nerovnoměrnému opotřebenému okraje kotoučů. Zejména u tenkých průřezů materiálu, jako např. při řezání plechu nebo drátu, dochází k vytržení zrna z pojiva a kotouč se opotřebovává nepřiměřeně rychle.

Optimální rychlost

Řezné a brusné kotouče Klingspor jsou vysoce výkonné produkty, které byly vyvinuty tak, aby dosahovaly svého nejlepšího výkonu (měřeno jako poměr množství obroušených obrobků k opotřebenému kotouče) v zóně bezprostředně pod svou maximální povolenou oběhovou rychlostí. Udržujte proto počet otáček během práce plynule vysoký a případně zvolte stroj se silnějším příkonem.

Příliš vysoká rychlost

Maximálně povolené hodnoty počtu otáček a oběhové rychlosti jsou u každého kotouče natištěny na etiketě. V zájmu své vlastní bezpečnosti prosím dbejte na to, abyste tyto hodnoty při broušení nepřekračovali.

Správný přítlak

Důležitým předpokladem pro uspokojujivý výsledek při řezání brusným kotoučem je správné dávkování přítlaku. Chyba, která se často opakuje, spočívá v tom, že se pro ochranu kotouče snižuje přítlak, přičemž se prodlužuje doba řezání. Pokud se tak postupuje, dochází k přehřátí materiálu (zmodráni); řezný kotouč se zanášá a „spálí se“. Proto by se přítlak měl vždy volit tak vysoký, aby doba řezání zůstala co nejkratší. Platí to zejména u materiálů citlivých na teplo s velkým průřezem.

Správná tvrdost

...u řezných kotoučů

Při výběru správného řezného kotouče platí pravidlo založené na zkušenosti, které říká, že čím je zpracováváný materiál tvrdší, tím měkčí by mělo být pojivo použitého brusiva. Důvod: pro životnost řezného kotouče je rozhodující, zda se řezná plocha obrobku zakaluje nebo ne. Vysoké zahřívání způsobuje, že se kotouč „zalepí“, čím se zhoršuje jeho řezná schopnost. V tomto případě by se mělo použít méně tvrdé pojivo a měkčí kotouč.

...u brusných kotoučů

I pro brusné kotouče platí uvedené pravidlo založené na zkušenosti, které říká, že čím je zpracováváný materiál tvrdší, tím měkčí má být pojivo brusného kotouče. Kromě toho hraje zcela rozhodující roli účel opracování. Rohy a otřepy mají velmi ostré hrany, a vytrhávají proto snadno brusné zrno z pojiva. Doporučujeme tedy zvolit tvrdé pojivo. Opracováváme-li naproti tomu plochy, resp. malé svary, tvrdý kotouč se může snadno ztupit a ztratit tak svou funkci. Dosáhne se sice dobrá životnost, avšak jen malý úběr s vysokými pracovními náklady. Pro broušení ploch je neúčelnější použít střední nebo měkké pojivo kotoučů.

Řezné a brusné kotouče Kronenflex®

Pokyny pro použití

Správný úhel nastavení při řezání

Řezné brusné kotouče se smějí zatěžovat jen v radiálním směru. Jen tak se zabrání prohnutí, vylomení a konečně také prasknutí kotouče, zvláště při vysokém přitlaku.

Řezaný obrobek musí být uchycen tak, aby kotouč v materiálu obrobku nemohl bočně sjíždět. Kromě toho doporučujeme, aby se materiál upnul co nejlíže místu řezu, aby nevíbroval nebo aby nemohl uhnout.

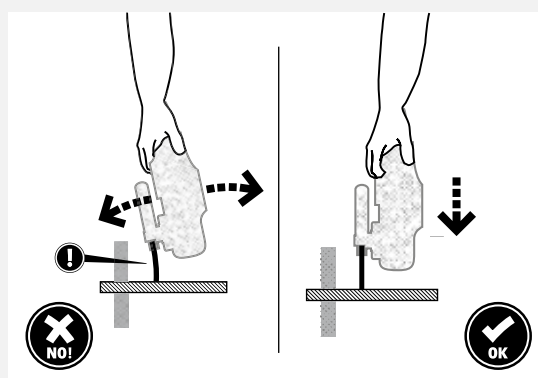
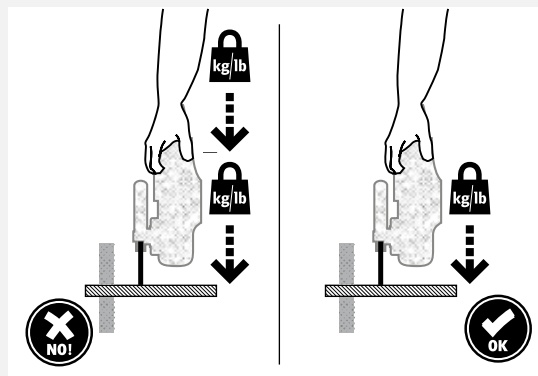

Správný úhel nastavení při broušení

Brusné kotouče pracují s maximálním výkonem, pokud jsou nasazeny v úhlu 25 – 30 ° k obrobku.

Tento úhel dává příznivý poměr mezi množstvím obroušených obrobků a opotřebením kotouče, a proto by měl pokud možno vždy být první volbou.

Zmenšením nastavení úhlu na méně než 15 ° se při broušení na obvodu kotouče vytváří dlouze vyběhající, velmi tenká hrana, která již při malé změně úhlu broušení nedokáže přebírat tlak při broušení a vylomí se.

Cenné brusné zrno tak zůstane nevyužito a kromě toho vznikne nevyváženost kotouče, jejíž následkem bude rovněž nutnost jeho předčasné výměny.

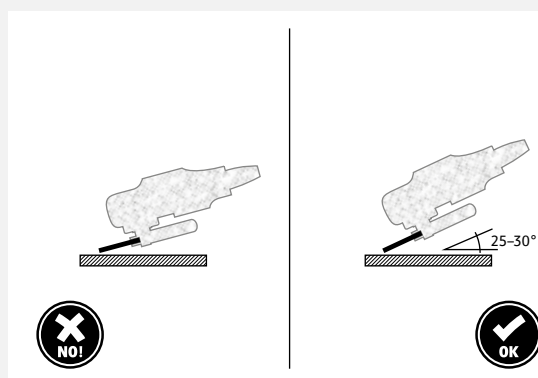
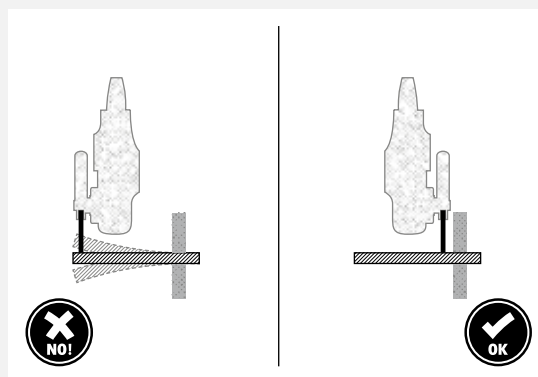

Řezné a brusné kotouče Kronenflex®

Pokyny pro použití



Správné upnutí...

... pro lepší převod síly

Řezné a brusné kotouče se na stroj připevňují upínacími přírubami. Přes tyto upínací prvky dochází k přenosu hnacích sil na kotouč. Z bezpečnostních důvodů je proto zvláště důležité vyloučit použití vadných nebo nepoužitelných přírub.

... a pro vyšší bezpečnost

Zvláště u tenkých řezných kotoučů v rovném provedení s průměrem 180 mm a 230 mm zaručuje použití upínací příruby FL 76 vyšší boční stabilitu, a tudíž bezpečnější vedení kotouče.

Při použití upínací příruby je nutno dodržovat platné předpisy a normy. Dosedací plocha a průměr upínací příruby se nutně musí shodovat. Použití upínacích přírub různých průměrů není povoleno.

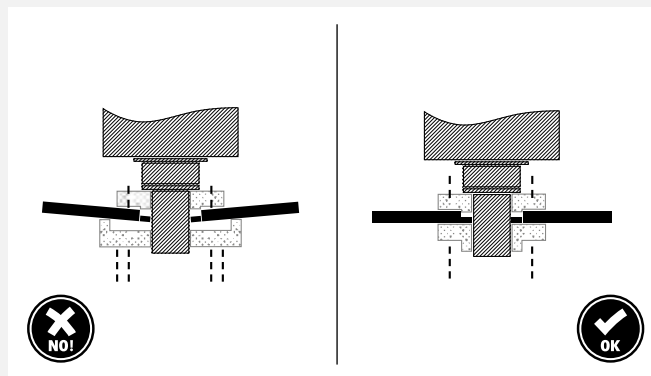

Vyduté brusné kotouče

Tloušťka 4 - 10 mm

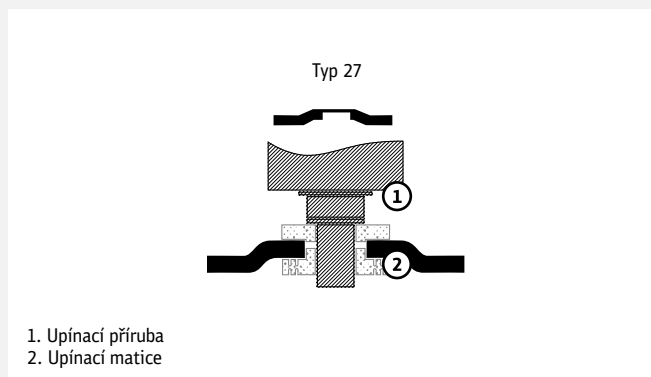

Rovné a vyduté řezné kotouče

Tloušťka 0,8 - 4 mm

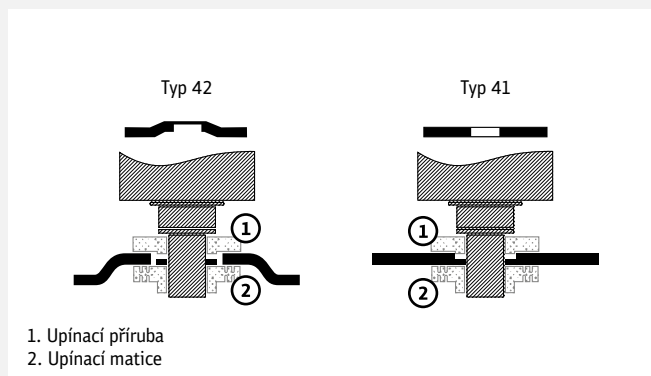

Řezné a brusné kotouče Kronenflex®

Pokyny pro použití

Identifikace a eliminace chyb

Označení	Možná příčina	Řešení
Modrá řezná plocha	Příliš dlouhá doba řezání	Zvýšit posuv nebo přítlak
	Příliš nízký pracovní výkon	Použít silnější stroj
	Příliš tvrdý kotouč	Zvolit měkčí pojivo
	Příliš velký průřez materiálu pro průměr kotouče	Pracovat s řezem pilou / zpracovávat menší průřez materiálu
	Řezný kotouč je pro dané použití příliš široký	Použít tenčí řezný kotouč
Příliš vysoké opotřebení kotouče	U bílé řezné plochy: příliš malá tvrdost kotouče	Zvolit tvrdší pojivo
	Příliš nízká obvodová rychlost	Zvýšit řeznou rychlost
	Příliš vysoký pokles počtu otáček	Snížit přítlak nebo použít silnější stroj
Šikmý řez	Chybné upnutí obrobku	Materiál upnout blíže místu řezu
	Příliš velký přítlak	Snížit přítlak
	Příliš malá tloušťka kotouče pro dané použití	Použít kotouč větší tloušťky
	Prohnutí, prolomení kotouče	Použít nový kotouč
Zlomení kotouče	Špatně vedený stroj	Vyloučit boční tlak na kotouč
	Chybný průměr upínací příruby	Použít upínací přírubu s identickými průměry
	K broušení použít řezný kotouč	Řezné kotouče se nesmějí používat k broušení!
Roztřepený obvod kotouče	Nedostatečně fixovaný materiál	Materiál upnout blíže místu řezu
	Kotouč je na obvodu spálen	Zvolit měkčí pojivo, snížit přítlak
Kotouč skáče	Materiál je nedostatečně fixován	Materiál upnout blíže místu řezu
	Upínací příruba znečištěna nebo opotřebena	Očistit, resp. vyměnit přírubu
	Vadné ložisko	Vyměnit stroj, popř. ložisko
Vylomený vývrt	Rozměry vývrtu kotouče a uchycení se neshodují	Použít vhodnou velikost vývrtu nebo redukční kroužek
	Různé díly příruby	Použít upínací přírubu se stejnými průměry
	Špatně vedený stroj	Snížit boční tlak na kotouč
	K broušení použít řezný kotouč	Řezné kotouče se nesmějí používat k broušení!

Identifikace a eliminace chyb

Označení	Možná příčina	Řešení
Příliš nízký úběr	U lesklé kontaktní plochy kotouče příliš tvrdé pojivo kotouče	Zvolit měkčí pojivo
	Brusný tlak nedostatečný	Zvýšit přítlak
	Příliš nízký výkon stroje	Použít silnější stroj
Zalešťování kotouče	Příliš tvrdé pojivo kotouče	Zvolit měkčí pojivo
	Zalešťování u neželezných kovů	Zvolit měkčí pojivo, resp. speciální řezný kotouč pro neželezné kovy
	Příliš nízký přítlak	Zvýšit přítlak
Příliš vysoké opotřebení	Příliš vysoký přítlak	Snížit přítlak
	Pojivo kotouče příliš měkké	Zvolit tvrdší pojivo
	Počet otáček poklesne příliš silně	Snížit přítlak
	Příliš nízký výkon stroje	Použít silnější stroj
Odlámané okraje kotouče	Úhel nastavení příliš plochý	Zvýšit úhel nastavení (minimálně 15 °)
	Přítlak příliš vysoký	Snížit přítlak
Kotouč hází	Upnutí nevycentrováno	Zkontrolovat, resp. upravit průměr vývrtu a průměr uchycení
	Opotřebená upínací hřídel	Vyměnit stroj
	Upínací příruba opotřebená, znečištěná nebo nesprávná	Nahradit / vyčistit upínací přírubu, zkontrolovat rozměry
	Nevyváženost kotouče	Použít nový kotouč

Bezpečná práce s brusnými nástroji Klingspor

Řezné a brusné kotouče Klingspor Kronenflex® jsou vyráběny podle předpisů oSa a EN 12413, což zajišťuje maximální bezpečnost pro uživatele.



Používejte ochranu očí



Používejte protiprašnou masku



Používejte ochranu uší



Používejte rukavice



Dodržujte bezpečnostní doporučení



Nepřípustné pro broušení za mokra

Řezné kotouče Kronenflex®

0,8–1,0 mm

O produktu

Řezné kotouče Klingspor Kronenflex® s tloušťkou kotouče od 0,8 do 1,0 mm jsou tenké řezné kotouče s nejkratší dobou řezu a nejmenší tvorbou otřepů. Zvláště u tenkostěnných materiálů dosáhnou tyto kotouče svého plného výkonu a umožní precizní, rychlé řezy při nejmenším tepelném zatížení. Z důvodu vynikajícího řezného výkonu kotoučů postačuje již vlastní váha brusky jako přítlak. Řezné kotouče Klingspor Kronenflex® třídy 0,8 až 1,0 mm se vyznačují vysokou bezpečností, hospodárností a produktivitou.

Typické materiály pro tyto produkty

- ▶ Ocel
- ▶ Nerezová ocel
- ▶ Stavební ocel
- ▶ Neželezné kovy
- ▶ Litinové materiály
- ▶ Tenkostěnné profily
- ▶ Tenké plechy
- ▶ Tenké potrubí
- ▶ Trapézové plechy
- ▶ Plochá ocel
- ▶ Kabelové kanály
- ▶ Ocelová lana

Typické oblasti použití pro tyto produkty

- ▶ Výroba karosérií
- ▶ Údržbářské a opravárenské práce
- ▶ Zámečnictví
- ▶ Výroba oceli
- ▶ Výroba zařízení
- ▶ Výroba nádob
- ▶ Údržba
- ▶ Stavební zámečnictví
- ▶ Výroba vozidel

Použití materiálu

Typ	Tloušťka [mm]	Ocel	Tvrzené oceli	Nástrojová ocel	Ušlechtilá ocel	Vysoce legované oceli	Oceli vzdorující rzi a kyselině	Hliník	Bronz	Měď	Mosaz	Zinkový odliitek	Litina	Strana
A 60 EXTRA	1,0	●	○	○	●	○	○	○	○	○	○	○	○	221
A 660 R SUPRA	1,0	●	●	●	●	○	○	○	○	○	○	○	○	223
A 60 TZ SPECIAL INOX	1,0	●	●	●	●	●	●	○	○	○	○	●	○	223
A 960 TZ SPECIAL	1,0	●	●	●	●	●	●	○	○	○	○	●	○	224
A 980 TZ SPECIAL	0,8	●	●	●	●	●	●	●	○	○	○	○	○	221
A 60 N SUPRA	1,0	○	○	○	○	○	○	●	●	●	●	○	○	226
K 960 TX SPECIAL	1,0	●	●	●	●	●	●	○	○	○	○	●	●	225
Z 960 TX SPECIAL	1,0	●	●	●	●	●	●	○	○	○	○	●	○	225
A 660 R SUPRA Malé řezné kotouče	1,0–1,6	●	●	●	○	○	○	○	○	○	○	○	○	227

● = Hlavní použití ○ = Možné použití

Kronenflex® Box

Řezné kotouče obvykle ztrácejí díky klimatickým vlivům v prvních týdnech po výrobě znatelně na své výkonnosti. Aby byly zachovány všechny výhody našeho nového výkonného kotouče, jsou k dostání tyto řezné kotouče ve vzduchotěsném boxu Kronenflex®. Ve srovnání s balením v kartonu zůstávají kotouče výrazně déle čerstvé a dosahují tím až o 40% vyššího výkonu.



Řezné kotouče Kronenflex® 0,8 – 1,0 mm pro ruční řezání



Řezný kotouč INOX

A 980 TZ SPECIAL

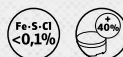

Kvalita	SPECIAL
Tvrdost	■ ■ ■ ■ ■ ■ ■ □
Agresivita	■ ■ ■ ■ ■ □ □ □
Životnost	■ ■ ■ ■ ■ □ □ □

Oblasti použití:	
Nerez	●
Ocel	●
Neželezné kovy	●

Výhody: Bez železa, síry a chlóru - Velmi krátké doby řezu - Obzvláště precizní a čisté řezy - Malé tepelné zatížení - Minimální tvorba ořepů a tím výrazné snížení nákladů na dodatečné opracování - Balení je po 25 ks v boxu Kronenflex®, který zaručuje trvale vysoký výkon a ochranu před vlhkostí

Průměr x šířka x otvor v mm	Forma	Max. pracovní rychlost	Přípustné otáčky	Jednotka balení	Číslo druhu zboží
115 x 0,8 x 22,23		80 m/s	13.300 1/min	25	322182
125 x 0,8 x 22,23		80 m/s	12.200 1/min	25	322183

Řezný kotouč

A 60 EXTRA



Kvalita	EXTRA
Tvrdost	■ ■ ■ ■ ■ □ □
Agresivita	■ ■ ■ ■ □ □ □ □
Životnost	■ ■ ■ ■ □ □ □ □

Oblasti použití:	
Nerez	●
Kovy univerzálně	●

Výhody: Malá tvorba ořepů - Malé tepelné zatížení - Velmi dobrý poměr ceny a výkonu

Průměr x šířka x otvor v mm	Forma	Max. pracovní rychlost	Přípustné otáčky	Jednotka balení	Číslo druhu zboží
115 x 1 x 22,23		80 m/s	13.300 1/min	25	262936
125 x 1 x 22,23		80 m/s	12.200 1/min	25	262937

Pozor: Použití: viz str. 211 - 219, 220.

Řezné kotouče Kronenflex® 0,8 – 1,0 mm

pro ruční řezání

Řezný kotouč

A 60 EXTRA



Kvalita	EXTRA
Tvrдость	■ ■ ■ ■ ■ □ □
Agresivita	■ ■ ■ ■ □ □ □
Životnost	■ ■ ■ ■ ■ □ □

Oblasti použití:	
Nerez	●
Kovy univerzálně	●



Výhody: Malá tvorba otřepů - Malé tepelné zatížení - Velmi dobrý poměr ceny a výkonu - Baleno po 10-ti kusech v dóze

Průměr x šířka otvor v mm	Forma	Max. pracovní rychlost	Přípustné otáčky	Jednotka balení/ dóza	Číslo druhu zboží
125 x 1 x 22,23		80 m/s	12.200 1/min	10 kotoučů	310500

Minimální odběr = 5 dóz

Řezný kotouč

A 60 EXTRA



Kvalita	EXTRA
Tvrдость	■ ■ ■ ■ ■ □ □
Agresivita	■ ■ ■ ■ □ □ □
Životnost	■ ■ ■ ■ ■ □ □

Oblasti použití:	
Nerez	●
Kovy univerzálně	●



Výhody: Malá tvorba otřepů - Malé tepelné zatížení - Velmi dobrý poměr ceny a výkonu - Baleno po 10 kusech v dóze; vždy 5 dóz v prodejním boxu

Průměr x šířka otvor v mm	Forma	Max. pracovní rychlost	Přípustné otáčky	Jednotka balení/ box	Číslo druhu zboží
125 x 1 x 22,23		80 m/s	12.200 1/min	5 dóz po 10-ti kotoučích	312031

Pozor: Použití: viz str. 211 - 219, 220.

Řezné kotouče Kronenflex® 0,8 – 1,0 mm pro ruční řezání



Řezný kotouč INOX

A 660 R SUPRA



Kvalita	SUPRA
Tvrdost	■ ■ ■ ■ ■ ■ ■ □
Agresivita	■ ■ ■ ■ □ □ □ □
Životnost	■ ■ ■ ■ ■ □ □ □

Oblasti použití:	
Nerez	●
Ocel	●

Výhody: Bez železa, síry a chloru - Malá tvorba ořepů - Velmi dobrý řezný výkon také při nízkém přitlaku

NOVINKA

Průměr x šířka x otvor v mm	Forma	Max. pracovní rychlost	Přípustné otáčky	Jednotka balení	Číslo druhu zboží
115 x 1 x 22,23		80 m/s	13.300 1/min	25	328905
125 x 1 x 22,23		80 m/s	12.200 1/min	25	328906

Řezný kotouč

A 60 TZ SPECIAL



Kvalita	SPECIAL
Tvrdost	■ ■ ■ ■ ■ ■ ■ □
Agresivita	■ ■ ■ ■ □ □ □ □
Životnost	■ ■ ■ ■ ■ □ □ □

Oblasti použití:	
Nerez	●
Neželezné kovy	●
Ocel	○

Výhody: Bez železa, síry a chloru - Krátká doba řezu - Malá tvorba ořepů - Malé tepelné zatížení

Průměr x šířka x otvor v mm	Forma	Max. pracovní rychlost	Přípustné otáčky	Jednotka balení	Číslo druhu zboží
100 x 1 x 16		80 m/s	15.300 1/min	25	202402
115 x 1 x 22,23		80 m/s	13.300 1/min	25	202400
115 x 1 x 22,23		80 m/s	13.300 1/min	25	233741
125 x 1 x 22,23		80 m/s	12.200 1/min	25	202401
125 x 1 x 22,23		80 m/s	12.200 1/min	25	233742

Pozor: Použití: viz str. 211 - 219, 220.

Řezné kotouče Kronenflex® 0,8 – 1,0 mm

pro ruční řezání

Řezný kotouč

A 60 TZ SPECIAL



Kvalita	SPECIAL
Tvrдость	■■■■■■■■□
Agresivita	■■■■■■■■□
Životnost	■■■■■■■■□

Oblasti použití:	
Nerez	●
Neželezné kovy	●
Ocel	○

Výhody: Bez železa, síry a chlóru - Krátká doba řezu - Malá tvorba otřepů - Malé tepelné zatížení - Baleno po 10-ti kusech v dóze

Průměr x šířka x otvor v mm	Forma	Max. pracovní rychlost	Přípustné otáčky	Jednotka balení/ dóza	Číslo druhu zboží
115 x 1 x 22,23	— —	80 m/s	13.300 1/min	10 kotoučů	310503
125 x 1 x 22,23	— —	80 m/s	12.200 1/min	10 kotoučů	310504

Minimální odběr = 5 dóz

Řezný kotouč INOX

A 960 TZ SPECIAL

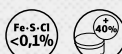

Kvalita	SPECIAL
Tvrдость	■■■■■■■■■
Agresivita	■■■■■■■■□
Životnost	■■■■■■■■■

Oblasti použití:	
Nerez	●
Ocel	●

Výhody: Bez železa, síry a chlóru - Krátké doby řezu a dlouhá životnost - Malá tvorba otřepů - Malé tepelné zatížení - Optimalizovaný pojivový systém pro výrazně delší životnost - Široké spektrum použití - Balení je po 25 ks v boxu Kronenflex®, který zaručuje trvale vysoký výkon a ochranu před vlhkostí

Průměr x šířka x otvor v mm	Forma	Max. pracovní rychlost	Přípustné otáčky	Jednotka balení	Číslo druhu zboží
115 x 1 x 22,23	— —	80 m/s	13.300 1/min	25	322180
125 x 1 x 22,23	— —	80 m/s	12.200 1/min	25	322181

Pozor: Použití: viz str. 211 - 219, 220.

Řezné kotouče Kronenflex® 0,8 – 1,0 mm pro ruční řezání



Řezný kotouč

K 960 TX SPECIAL

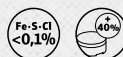

Kvalita	SPECIAL
Tvrdost	■■■■■■■■■■
Agresivita	■■■■■■■■■■
Životnost	■■■■■■■■■■

Oblasti použití:	
Nerez	●
Ocel	●
Vysoce legovaná ocel	●

Výhody: Bez železa, síry a chlóru - Vynikající výkon při běžném použití - Maximální výkon s minimálním úsilím - Balení je po 25 ks v boxu Kronenflex®, který zaručuje trvale vysoký výkon a ochranu před vlhkostí

NOVINKA

Průměr x šířka x otvor v mm	Forma	Max. pracovní rychlost	Přípustné otáčky	Jednotka balení	Číslo druhu zboží
115 x 1 x 22,23	— —	80 m/s	13.300 1/min	25	328885
125 x 1 x 22,23	— —	80 m/s	12.200 1/min	25	328886

Řezný kotouč INOX

Z 960 TX SPECIAL

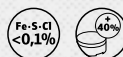

Kvalita	SPECIAL
Tvrdost	■■■■■■■■■■
Agresivita	■■■■■■■■■■
Životnost	■■■■■■■■■■

Oblasti použití:	
Nerez	●
Vysoce legovaná ocel	●
Uhlíková ocel	●
Titan	●

Výhody: Bez železa, síry a chlóru – Ideální pro houževnaté tvrdé materiály jako titan a vysoce legované oceli – Zirkonkorund pro trvalé doostřování při používání – Malá tvorba ořepů - Malé tepelné zatížení - Balení je po 25 ks v boxu Kronenflex®, který zaručuje trvale vysoký výkon a ochranu před vlhkostí

Průměr x šířka x otvor v mm	Forma	Max. pracovní rychlost	Přípustné otáčky	Jednotka balení	Číslo druhu zboží
115 x 1 x 22,23	— —	80 m/s	13.300 1/min	25	322184
125 x 1 x 22,23	— —	80 m/s	12.200 1/min	25	322185

Pozor: Použití: viz str. 211 - 219, 220.

Řezné kotouče Kronenflex® 0,8 – 1,0 mm

pro ruční řezání

Řezný kotouč

A 60 N

SUPRA



Kvalita	SUPRA
Tvrdost	■ ■ ■ ■ □ □ □ □
Agresivita	■ ■ ■ ■ ■ □ □ □
Životnost	■ ■ ■ ■ ■ □ □ □

Oblasti použití:	
Hliník	●
Ocel	○

Výhody: Speciální směs zabraňuje zanášení - Malá tvorba ořepů

Průměr x šířka x otvor v mm	Forma	Max. pracovní rychlost	Přípustné otáčky	Jednotka balení	Číslo druhu zboží
115 x 1 x 22,23	—	80 m/s	13.300 1/min	25	264297
125 x 1 x 22,23	—	80 m/s	12.200 1/min	25	264298

Pozor: Použití: viz str. 211 - 219, 220.

Malé řezné kotouče Kronenflex®

pro ruční řezání



Malé řezné kotouče

A 660 R SUPRA



Kvalita	SUPRA
Tvrdost	■ ■ ■ ■ □ □ □ □
Agresivita	■ ■ ■ ■ ■ ■ □ □
Životnost	■ ■ ■ ■ ■ □ □ □

Oblasti použití:

Ocel	●
Nerez	○

Výhody: Malá tvorba ořepů - Univerzální použití pro těžko přístupná místa - Řezání plechů, profilů a plného materiálu

NOVINKA

Řezné kotouče

Průměr x šířka x otvor v mm	Forma	Max. pracovní rychlost	Přípustné otáčky	Jednotka balení	Číslo druhu zboží
50 x 1 x 6		100 m/s	38.200 1/min	100	329096
50 x 1 x 10		100 m/s	38.200 1/min	100	329097
76 x 1 x 6		100 m/s	25.200 1/min	100	329098
76 x 1 x 10		100 m/s	25.200 1/min	100	329099
76 x 1,6 x 6		100 m/s	25.200 1/min	100	329100
76 x 1,6 x 10		100 m/s	25.200 1/min	100	329101
100 x 1 x 6		100 m/s	19.000 1/min	25	329102
100 x 1 x 10		100 m/s	19.000 1/min	25	329103

Upínací kolík

Upínací kolík



Výhody: Bezpečné upnutí malého řezného kotouče A 660 R Supra

Uchytení	Stopka Průměr	Jednotka balení	Číslo druhu zboží
6 mm	6 mm	1	2790
10 mm	6 mm	1	2789

Pozor: Použití: viz str. 211 - 219, 220.

Řezné kotouče Kronenflex®

1,6 – 1,9 mm

O produktu

Řezné kotouče Klingspor Kronenflex® s tloušťkou kotouče od 1,6 do 1,9 mm jsou kombinací velmi dobrého řezného výkonu a vysoké boční stability.

Přesvědčující argumenty nabízejí tyto kotouče především pro každodenní použití, pokud se opracovávají průřezy u materiálů střední tloušťky. Vyznačují se krátkou dobou řezu, dobrou stabilitou a malou tvorbou otřepů.

Tyto přednosti ve spojitosti se širokou oblastí použití dělají řezné kotouče Klingspor Kronenflex® třídy 1,6 - 1,9 mm univerzálním kotoučem pro denní použití v oblasti opracování kovu.

Typické materiály pro tyto produkty

- ▶ Ocel
- ▶ Nerezová ocel
- ▶ Stavební ocel
- ▶ Neželezné kovy
- ▶ Litinové materiály
- ▶ Plné materiály
- ▶ Plochá ocel
- ▶ Plechy
- ▶ Potrubí

Typické oblasti použití pro tyto produkty

- ▶ Zámečnictví
- ▶ Loděnice
- ▶ Výroba oceli
- ▶ Výroba zařízení
- ▶ Stavební zámečnictví
- ▶ Výroba vozidel

Použití materiálu

Typ	Tloušťka [mm]	Ocel	Tvrzené oceli	Nástrojová ocel	Ušlechtilá ocel	Výsoce legované oceli	Oceli vzdorující rzi a kyselině	Hliník	Bronz	Měď	Mosaz	Zinkový odlitek	Strana
A 46 EXTRA	1,6	●	○	○	●	○	○	○	○	○	○	○	229
A 46 R SUPRA	1,6	●	●	○	●	○	○	○	○	○	○	○	229
A 46 TZ SPECIAL INOX	1,6–1,9	●	●	●	●	●	●	○	○	○	○	●	230

● = Hlavní použití ○ = Možné použití

Řezné kotouče Kronenflex® 1,6 – 1,9 mm

pro ruční řezání



Řezný kotouč

A 46 EXTRA



Kvalita	EXTRA
Tvrdost	■ ■ ■ ■ ■ □ □
Agresivita	■ ■ ■ ■ □ □ □
Životnost	■ ■ ■ ■ ■ □ □

Oblasti použití:	
Nerez	●
Kovy univerzálně	●

Výhody: Malá tvorba otřepů - Standardní kotouč s vynikajícím poměrem ceny a výkonu

Průměr x šířka x otvor v mm	Forma	Max. pracovní rychlost	Přípustné otáčky	Jednotka balení	Číslo druhu zboží
115 x 1,6 x 22,23		80 m/s	13.300 1/min	25	263247
125 x 1,6 x 22,23		80 m/s	12.200 1/min	25	263248

Řezný kotouč INOX

A 46 R SUPRA



Kvalita	SUPRA
Tvrdost	■ ■ ■ ■ ■ □ □
Agresivita	■ ■ ■ ■ □ □ □
Životnost	■ ■ ■ ■ ■ □ □

Oblasti použití:	
Nerez	●
Ocel	●

Výhody: Malá tvorba otřepů - Optimalizovaná životnost

Průměr x šířka x otvor v mm	Forma	Max. pracovní rychlost	Přípustné otáčky	Jednotka balení	Číslo druhu zboží
125 x 1,6 x 22,23		80 m/s	12.200 1/min	25	222954

Pozor: Použití: viz str. 211 - 219, 228.

Řezné kotouče Kronenflex® 1,6 – 1,9 mm

pro ruční řezání

Řezný kotouč INOX

A 46 TZ SPECIAL



Kvalita	SPECIAL
Tvrдость	■■■■■■■■□
Agresivita	■■■■■■■■□□
Životnost	■■■■■■■■■■

Oblasti použití:	
Nerez	●
Ocel	○

Výhody: Malá tvorba otřepů - Vysoce výkonný kotouč s velmi dobrou životností

Průměr x šířka x otvor v mm	Forma	Max. pracovní rychlost	Přípustné otáčky	Jednotka balení	Číslo druhu zboží
100 x 1,6 x 16		80 m/s	15.300 1/min	25	194071
115 x 1,6 x 22,23		80 m/s	13.300 1/min	25	187170
115 x 1,6 x 22,23		80 m/s	13.300 1/min	25	235378
125 x 1,6 x 22,23		80 m/s	12.200 1/min	25	187171
125 x 1,6 x 22,23		80 m/s	12.200 1/min	25	235379
150 x 1,6 x 22,23		80 m/s	10.200 1/min	25	241472
180 x 1,6 x 22,23		80 m/s	8.500 1/min	25	221161
230 x 1,9 x 22,23		80 m/s	6.600 1/min	25	224084
230 x 1,9 x 22,23		80 m/s	6.600 1/min	25	265044

Upínací příruba

FL 76



Výhody: Použití této upínací příruby zvyšuje stabilitu stran u tenkých řezných kotoučů v rovném provedení o průměru od 180 do 230 mm

Průměr	Hodící se pro	Jednotka balení	Číslo druhu zboží
76	A 46 TZ	1	236130

Pozor: Použití: viz str. 211 - 219, 228.



A large grid of small dots for taking notes, consisting of approximately 30 columns and 80 rows.

Řezné kotouče Kronenflex®

2,0–3,2 mm

0 produktu

Řezné kotouče Klingspor Kronenflex® s tloušťkou kotouče od 2,0 do 3,2 mm se vyznačují zvláště vysokou boční stabilitou.

Důležité je toto především v praxi při použití, která vyžadují hluboké ponoření do pevného materiálu např. při řezání náliček nebo velkých profilů. Enormní boční síly, které se při této práci mohou vyskytnout, kladou zvláštní požadavky na stabilitu kotouče.

I přes svoji šířku přesvědčují řezné kotouče Klingspor Kronenflex® třídy 2,0 až 3,2 mm svojí velmi dobrou řeznou rychlostí a dlouhou životností. Tím jsou tyto řezné kotouče ideální pro použití, která vyžadují zvláštní nároky na boční stabilitu kotouče.

Typické materiály pro tyto produkty

- ▶ Ocel
- ▶ Nerezová ocel
- ▶ Stavební ocel
- ▶ Neželezné kovy
- ▶ Litinové materiály
- ▶ Kámen
- ▶ Umělé hmoty
- ▶ Minerální materiály
- ▶ Plné materiály
- ▶ Potrubí
- ▶ Plochá ocel
- ▶ Plechy

Typické oblasti použití pro tyto produkty

- ▶ Slévárnictví
- ▶ Zámečnictví
- ▶ Loděnice
- ▶ Výroba oceli
- ▶ Výroba zařízení
- ▶ Stavební zámečnictví
- ▶ Údržbové a opravárenské práce

Typ	Tloušťka [mm]	Použití materiálu														Strana
		Ocel	Tvrzené oceli	Nástrojová ocel	Ušlechtilá ocel	Výsoce legované oceli	Oceli vzdorující rzi a kyselině	Hliník	Bronz	Měď	Mosaz	Zinkový odlitek	Litina	Kámen / beton		
A 24 EXTRA	2,0–3,2	●	○	●	○	○	○	○	○	○	○	○	○	○	○	233
A 24 R SUPRA	2,5–3,0	●	●	●	○	○	○	○	○	○	○	○	○	○	○	234
A 24 N SUPRA INOX	2,5–3,0	○	●	○	●	●	●	○	○	○	○	○	○	○	○	235
A 36 R SUPRA INOX	2,0–2,5	○	○	●	●	●	●	○	○	○	○	○	○	○	○	235
A 36 TZ SPECIAL INOX	2,0	○	○	●	●	●	●	○	○	○	○	○	○	○	○	236
A 24 R/36 SPECIAL INOX	2,5–3,0	○	○	●	●	●	●	○	○	○	○	○	○	○	○	237
A 24 TZ SPECIAL	2,5–3,0	○	○	○	●	●	●	○	○	○	○	○	○	○	○	236
A 46 N SUPRA	2,5–3,0	○	○	○	○	○	○	○	●	●	●	●	○	○	○	237
A 24 S SUPRA	3,0	○	○	○	○	○	○	○	○	○	○	○	○	○	●	238
C 24 EXTRA	2,5–3,0	○	○	○	○	○	○	○	○	○	○	○	○	○	●	238
C 24 R SUPRA	2,5–3,0	○	○	○	○	○	○	○	○	○	○	○	○	○	●	239

● = Hlavní použití ○ = Možné použití

Řezné kotouče Kronenflex® 2,0 – 3,2 mm pro ruční řezání



Řezný kotouč

A 24 EXTRA



Kvalita	EXTRA
Tvrdost	■ ■ ■ ■ □ □ □ □
Agresivita	■ ■ ■ ■ □ □ □ □
Životnost	■ ■ ■ ■ □ □ □ □

Oblasti použití:
Kovy univerzálně ●

Výhody: Osvědčený produkt - Standardní kotouč s vynikajícím poměrem ceny a výkonu - Univerzální použití pro opracování kovu - Rychlý řez také tvrdého materiálu

Průměr x šířka x otvor v mm	Forma	Max. pracovní rychlost	Přípustné otáčky	Jednotka balení	Číslo druhu zboží
100 x 2,5 x 16		80 m/s	15.300 1/min	25	188998
115 x 2,5 x 22,23		80 m/s	13.300 1/min	25	242137
115 x 2,5 x 22,23		80 m/s	13.300 1/min	25	188461
115 x 3,2 x 22,23		80 m/s	13.300 1/min	25	209014
125 x 2,5 x 22,23		80 m/s	12.200 1/min	25	242138
125 x 2,5 x 22,23		80 m/s	12.200 1/min	25	188463
125 x 3,2 x 22,23		80 m/s	12.200 1/min	25	209016
150 x 2,5 x 22,23		80 m/s	10.200 1/min	25	235375
150 x 2,5 x 22,23		80 m/s	10.200 1/min	25	235374
180 x 2 x 22,23		80 m/s	8.500 1/min	25	286455
180 x 3 x 22,23		80 m/s	8.500 1/min	25	13490
180 x 3 x 22,23		80 m/s	8.500 1/min	25	189000
230 x 2 x 22,23		80 m/s	6.600 1/min	25	286456
230 x 3 x 22,23		80 m/s	6.600 1/min	25	13492
230 x 3 x 22,23		80 m/s	6.600 1/min	25	189002

Pozor: Použití: viz str. 211 - 219, 232.

Řezné kotouče Kronenflex® 2,0 – 3,2 mm pro ruční řezání

Řezný kotouč

A 24 R SUPRA



Kvalita	SUPRA
Tvrdost	■ ■ ■ ■ ■ □ □
Agresivita	■ ■ ■ ■ □ □ □
Životnost	■ ■ ■ ■ ■ □ □

Oblasti použití:	
Ocel	●
Nerez	○
Litina	○

Výhody: Optimalizovaná směs pro opracování oceli - Použitelný také pro nerezovou ocel - Dobrý řezný výkon

Průměr x šířka x otvor v mm	Forma	Max. pracovní rychlost	Přípustné otáčky	Jednotka balení	Číslo druhu zboží
100 x 2,5 x 16		80 m/s	15.300 1/min	25	13754
115 x 2,5 x 22,23		80 m/s	13.300 1/min	25	13297
115 x 2,5 x 22,23		80 m/s	13.300 1/min	25	13466
125 x 2,5 x 22,23		80 m/s	12.200 1/min	25	13295
125 x 2,5 x 22,23		80 m/s	12.200 1/min	25	13738
150 x 2,5 x 22,23		80 m/s	10.200 1/min	25	6667
180 x 3 x 22,23		80 m/s	8.500 1/min	25	13456
180 x 3 x 22,23		80 m/s	8.500 1/min	25	13470
180 x 3,5 x 22,23		80 m/s	8.500 1/min	25	13474
230 x 3 x 22,23		80 m/s	6.600 1/min	25	13464
230 x 3 x 22,23		80 m/s	6.600 1/min	25	13478

Pozor: Použití: viz str. 211 - 219, 232.

Řezné kotouče Kronenflex® 2,0 – 3,2 mm pro ruční řezání



Řezný kotouč INOX

A 24 N SUPRA



Kvalita	SUPRA
Tvrdost	■ ■ ■ ■ □ □ □ □
Agresivita	■ ■ ■ ■ ■ ■ □ □
Životnost	■ ■ ■ ■ ■ ■ □ □

Oblasti použití:	
Nerez	●
Hliník	○

Výhody: Speciální složení zabraňuje zanášení - Díky zušlechťenému korundu vysoký úběr u nerezové oceli

Průměr x šířka x otvor v mm	Forma	Max. pracovní rychlost	Přípustné otáčky	Jednotka balení	Číslo druhu zboží
115 x 2,5 x 22,23		80 m/s	13.300 1/min	25	3020
125 x 2,5 x 22,23		80 m/s	12.200 1/min	25	2951
150 x 2,5 x 22,23		80 m/s	10.200 1/min	25	235377
180 x 3 x 22,23		80 m/s	8.500 1/min	25	13455
180 x 3 x 22,23		80 m/s	8.500 1/min	25	13469
230 x 3 x 22,23		80 m/s	6.600 1/min	25	13463
230 x 3 x 22,23		80 m/s	6.600 1/min	25	13477

Řezný kotouč INOX

A 36 R SUPRA



Kvalita	SUPRA
Tvrdost	■ ■ ■ ■ □ □ □ □
Agresivita	■ ■ ■ ■ ■ ■ □ □
Životnost	■ ■ ■ ■ ■ ■ □ □

Oblasti použití:	
Nerez	●

Výhody: Dobrý řezný výkon - Optimalizovaná agresivita a životnost

Průměr x šířka x otvor v mm	Forma	Max. pracovní rychlost	Přípustné otáčky	Jednotka balení	Číslo druhu zboží
115 x 2 x 22,23		80 m/s	13.300 1/min	25	123208
125 x 2 x 22,23		80 m/s	12.200 1/min	25	126849
150 x 2 x 22,23		80 m/s	10.200 1/min	25	251752
180 x 2,5 x 22,23		80 m/s	8.500 1/min	25	123209
230 x 2,5 x 22,23		80 m/s	6.600 1/min	25	123833

Pozor: Použití: viz str. 211 - 219, 232.

Řezné kotouče Kronenflex® 2,0 – 3,2 mm pro ruční řezání

Řezný kotouč INOX

A 36 TZ SPECIAL



Kvalita	SPECIAL
Tvrдость	■■■■■■■□
Agresivita	■■■■■■■
Životnost	■■■■■■□□

Oblasti použití:	
Nerez	●
Ocel	○

Výhody: Velmi dobrý řezný výkon také při nízkém přitlaku

Průměr x šířka x otvor v mm	Forma	Max. pracovní rychlost	Přípustné otáčky	Jednotka balení	Číslo druhu zboží
115 x 2 x 22,23		80 m/s	13.300 1/min	25	136549
125 x 2 x 22,23		80 m/s	12.200 1/min	25	136550
180 x 2 x 22,23		80 m/s	8.500 1/min	25	136551
230 x 2 x 22,23		80 m/s	6.600 1/min	25	136552

Řezný kotouč INOX

A 24 TZ SPECIAL



Kvalita	SPECIAL
Tvrдость	■■■■■■□□
Agresivita	■■■■□□□□
Životnost	■■■■■■■□

Oblasti použití:	
Nerez	●
Ocel	○

Výhody: Optimalizované složení pro opracování nerezové oceli

Průměr x šířka x otvor v mm	Forma	Max. pracovní rychlost	Přípustné otáčky	Jednotka balení	Číslo druhu zboží
115 x 2,5 x 22,23		80 m/s	13.300 1/min	25	136554
125 x 2,5 x 22,23		80 m/s	12.200 1/min	25	136555
180 x 3 x 22,23		80 m/s	8.500 1/min	25	136558
230 x 3 x 22,23		80 m/s	6.600 1/min	25	136559

Pozor: Použití: viz str. 211 - 219, 232.

Řezné kotouče Kronenflex® 2,0 – 3,2 mm

pro ruční řezání



Řezný kotouč INOX

A 24 R/36 SPECIAL



Kvalita	SPECIAL
Tvrdost	■ ■ ■ ■ □ □ □ □
Agresivita	■ ■ ■ ■ □ □ □ □
Životnost	■ ■ ■ ■ □ □ □ □

Oblasti použití:	
Nerez	●

Výhody: Speciální kotouč pro jaderný průmysl - Bez železa, síry a chlóru

Průměr x šířka x otvor v mm	Forma	Max. pracovní rychlost	Přípustné otáčky	Jednotka balení	Číslo druhu zboží
100 x 2,5 x 16		80 m/s	15.300 1/min	25	60533
115 x 2,5 x 22,23		80 m/s	13.300 1/min	25	60534
125 x 2,5 x 22,23		80 m/s	12.200 1/min	25	2825
180 x 3 x 22,23		80 m/s	8.500 1/min	25	60537
230 x 3 x 22,23		80 m/s	6.600 1/min	25	60061

Řezný kotouč

A 46 N SUPRA



Kvalita	SUPRA
Tvrdost	■ ■ ■ □ □ □ □ □
Agresivita	■ ■ ■ ■ □ □ □ □
Životnost	■ ■ ■ ■ □ □ □ □

Oblasti použití:	
Hliník	●

Výhody: Speciální směs zabraňuje zanášení - Optimální řezný výkon na neželezných kovech

Průměr x šířka x otvor v mm	Forma	Max. pracovní rychlost	Přípustné otáčky	Jednotka balení	Číslo druhu zboží
115 x 2,5 x 22,23		80 m/s	13.300 1/min	25	170707
125 x 2,5 x 22,23		80 m/s	12.200 1/min	25	170708
180 x 3 x 22,23		80 m/s	8.500 1/min	25	170709
230 x 3 x 22,23		80 m/s	6.600 1/min	25	170710

Pozor: Použití: viz str. 211 - 219, 232.

Řezné kotouče Kronenflex® 2,0 – 3,2 mm pro ruční řezání

Řezný kotouč

A 24 S SUPRA



Kvalita	SUPRA
Tvrдость	■■■■■■■□
Agresivita	■■■■□□□□
Životnost	■■■■■■■□

Oblasti použití:	
Litina	●
Ocel	○

Výhody: Speciální kotouč pro řezání litiny a ocelových materiálů

Průměr x šířka x otvor v mm	Forma	Max. pracovní rychlost	Přípustné otáčky	Jednotka balení	Číslo druhu zboží
230 x 3 x 22,23	—	80 m/s	6.600 1/min	25	13462

Řezný kotouč

C 24 EXTRA



Kvalita	EXTRA
Tvrдость	■■■■□□□□
Agresivita	■■■■□□□□
Životnost	■■■■□□□□

Oblasti použití:	
Kámen/Beton	●

Výhody: Univerzální řezný kotouč pro minerální materiály - Široké spektrum použití díky ostrému a hrubému zrně siliciumkarbid

Průměr x šířka x otvor v mm	Forma	Max. pracovní rychlost	Přípustné otáčky	Jednotka balení	Číslo druhu zboží
100 x 2,5 x 16	—	80 m/s	15.300 1/min	25	188999
115 x 2,5 x 22,23	—	80 m/s	13.300 1/min	25	242143
115 x 2,5 x 22,23	—	80 m/s	13.300 1/min	25	188462
125 x 2,5 x 22,23	—	80 m/s	12.200 1/min	25	242144
125 x 2,5 x 22,23	—	80 m/s	12.200 1/min	25	188464
180 x 3 x 22,23	—	80 m/s	8.500 1/min	25	13489
180 x 3 x 22,23	—	80 m/s	8.500 1/min	25	189001
230 x 3 x 22,23	—	80 m/s	6.600 1/min	25	13491
230 x 3 x 22,23	—	80 m/s	6.600 1/min	25	189003

Pozor: Použití: viz str. 211 - 219, 232.

Řezné kotouče Kronenflex® 2,0 – 3,2 mm pro ruční řezání



Řezný kotouč

C 24 R SUPRA



Kvalita	SUPRA
Tvrdost	■ ■ ■ ■ □ □ □ □
Agresivita	■ ■ ■ ■ □ □ □ □
Životnost	■ ■ ■ ■ ■ □ □ □

Oblasti použití:	
Kámen/Beton	●
Litina	○

Výhody: Díky ostrému a hrubému zrně siliciumkarbid optimální pro všechny minerální materiály

Průměr x šířka x otvor v mm	Forma	Max. pracovní rychlost	Přípustné otáčky	Jednotka balení	Číslo druhu zboží
115 x 2,5 x 22,23		80 m/s	13.300 1/min	25	13465
125 x 2,5 x 22,23		80 m/s	12.200 1/min	25	13739
150 x 2,5 x 22,23		80 m/s	10.200 1/min	25	6668
180 x 3 x 22,23		80 m/s	8.500 1/min	25	13453
230 x 3 x 22,23		80 m/s	6.600 1/min	25	13461
230 x 3 x 22,23		80 m/s	6.600 1/min	25	13475

Pozor: Použití: viz str. 211 - 219, 232.

Velké řezné kotouče Kronenflex®

O produktu

Velké řezné kotouče Klingspor jsou výkonné, robustní kotouče pro speciální použití s vnějším průměrem 300 mm a více.

Jejich vysoká boční stabilita umožňuje bezpečný provoz také při řezání tvrdých materiálů. Zmitosti a pryskyřice, speciálně optimalizované pro danou oblast použití, se starají o rychlý řez s malým tepelným zatížením materiálů a ovlivňují dlouhou životnost.

Velké řezné kotouče Klingspor Kronenflex jsou ideálním řešením od stolních a ručních brusek přes pokládání kolejí až k průmyslovému použití, a to v případě, kdy záleží na vynikajícím výkonu a maximální bezpečnosti.

Typ	Tloušťka [mm]	Použití materiálu														Stroje			Strana	
		Ocel	Tvrzené oceli	Nástrojová ocel	Ušlechtilá ocel	Vysoce legované oceli	Oceli vzdorující rzi a kyselině	Hliník	Bronz	Měď	Mosaz	Zinkové odličky	Litina	Kámen / beton	Asfalt	Stolní brusky	Ruční brusky 80m/s	Ruční brusky 100m/s		Stacionární brusky < 5KW
A 24 EXTRA	3,5	●	○	●	○	○	○						○				●			243
C 24 EXTRA	3,5												○	●	○		●			243
A 24 R SUPRA	3,0–4,5	●	●	●	○	○	○						○						●	247
A 24 N SUPRA INOX	3,5	○	●	●	●	●	●	○	○	○	○	○							●	247
A 24 R SPECIAL	3,5–4,0	●	●	●	●	●	●						○				●			244
T 24 AX SPECIAL	3,5–4,0	●	●															●		246
C 24 RA SPECIAL	3,5–4,0													○	●		●			245
C 24 RT SPECIAL	3,5													●			●			245
C 24 RT/ 34 SPECIAL	3,5	●											○	○			●			244
A 30 N SPECIAL	2,5–3,5	●	○	○	○	○	○	○	○	○	○	○	○			●				248

● = Hlavní použití ○ = Možné použití

Řezné kotouče pro různé typy brusek:

- ▶ Ruční řezací brusky 80m/s
- ▶ Ruční řezací brusky s upínacím zařízením pro širokopatní kolejnice 100m/s
- ▶ Přenosné stolní řezací brusky < 3kW
- ▶ Stacionární řezací brusky do 5kW
- ▶ Stacionární řezací brusky > 5kW

POZOR! Stacionární řezné kotouče nesmějí být v žádném případě použity na ručních bruskách!

Produkty pro ruční řezací brusky

Tyto produkty byly vyvinuty pro použití na ručních bruskách (benzínových, elektrických, vysokofrekvenčních).

Přitom je vždy důležité, aby souhlasila maximálně povolená nejvyšší pracovní rychlost s údaji na produktu. Na trhu jsou dostupné brusky 80 m/s a 100 m/s. Velké řezné kotouče pro ruční brusky od firmy Klingspor jsou přípustné pro 80 m/s.

Produkty pro pokládání kolejí jsou ve spojení s upínacím zařízením přípustné do 100 m/s.

Produkty pro přenosné stolní řezací brusky

Řezné kotouče této produktové řady jsou vzhledem ke své tloušťce kotouče a svému provedení obzvláště vhodné pro stolní řezací brusky se slabým výkonem (kapovací pila). Tyto produkty nesmějí být použity na velkých stacionárních bruskách a / nebo ručních bruskách.

Vyznačují se vysokou řeznou rychlostí, která umožňuje rychlý a chladný řez.

Produkty pro stacionární řezací brusky

Velké průřezy a těžké obrobky lze řezat na stacionárních bruskách hospodárně a bezpečně.

Produkty z této řady splňují extrémní požadavky na výkon a životnost. Dobrá agresivita zaručuje malé tepelné zatížení také u velkých průřezů.

Velké řezné kotouče Kronenflex®

Pokyny pro použití

Jaký kotouč pro jakou brusku?

Velké řezné kotouče pro stacionární brusky a ruční brusky jsou rozdílného provedení a jsou optimalizované svou konstrukcí pro ten daný typ brusky. Z bezpečnostních důvodů nesmějí být proto nikdy velké řezné kotouče pro stacionární brusky použity pro ruční brusky. Průměr otvoru velkého řezného kotouče nevyovídá o tom, zda se jedná o kotouč pro stacionární řezací brusky nebo o kotouč pro ruční brusky.

Následující tabulka Vám nabízí závazný přehled o tom, jaký typ kotouče použít na jaký typ brusky Klingspor.

Typ	Ø [mm]	Tloušťka [mm]	Otvor Ø [mm]	Brusky	Bezpečnost	
					Max. pracovní rychlost	Způsob použití (EN12413)
A 24 EXTRA	300	3,5	20/22,23	Ruční brusky všeobecně (benzínové, elektrické, vysokofrekvenční)	80 m/s	Ruční broušení
C 24 EXTRA	300	3,5	20/22,23		80 m/s	
A 24 R SUPRA	250	3	32	Stacionární řezací brusky	100 m/s	>3 KW
	300	3	22,23/25,4/ 30/32		100 m/s	>3 KW
	350	3,5	25,4/32		100 m/s	Broušení s přitlakem >3 KW
	400	4,5	25,4/32/40		100 m/s	>3 KW
A 24 N SUPRA	350	3,5	25,4		100 m/s	>3 KW
A 24 R/06 SUPRA	400	4	25,4		100 m/s	>5 KW
A 24 R SPECIAL	300	3,5	20/22, 23/25,4	Ruční brusky všeobecně (benzínové, elektrické, vysokofrekvenční)	80 m/s	Ruční broušení
	350	4	20/22, 23/25,4		80 m/s	
T 24 AX SPECIAL	300	3,5	22,23	Ruční brusky s upínacím zařízením (benzínové, elektrické, vysokofrekvenční, hydraulické)	100 m/s	Broušení s přitlakem
	350	4	22,23/25,4		100 m/s	
	400	4,5	25,4		100 m/s	
C 24 RA SPECIAL	300	3,5	20	Ruční brusky všeobecně, řezačky spár (benzínové, elektrické, vysokofrekvenční)	80 m/s	Ruční broušení
	350	4	20/25,4		80 m/s	
A 30 N SPECIAL	300	2,5	25,4	Přenosné stolní řezací brusky, kapovací pily	80 m/s	<3 KW
	350	3	25,4		80 m/s	Broušení s přitlakem <3 KW
	400	3,5	25,4		80 m/s	<3 KW
C 24 RT SPECIAL	300	3,5	20	Ruční brusky všeobecně (benzínové, elektrické, vysokofrekvenční)	80 m/s	Ruční broušení
C 24 RT/34 SPECIAL	300	3,5	20		80 m/s	

Velké řezné kotouče Kronenflex®

pro motorové brusky



Řezné kotouče

Řezný kotouč pro motorovou brusku

A 24 EXTRA



Kvalita	EXTRA
Tvrdost	■ ■ ■ ■ □ □ □ □
Agresivita	■ ■ ■ ■ □ □ □ □
Životnost	■ ■ ■ ■ □ □ □ □

Oblasti použití:	
Kovy univerzálně	●

Výhody: Standardní kotouč s vynikajícím poměrem ceny a výkonu - Univerzální použití při opracování kovu - Použití u benzínových a ručních brusek od 80 m/s

Průměr x šířka x otvor v mm	Forma	Max. pracovní rychlost	Přípustné otáčky	Jednotka balení	Číslo druhu zboží
300 x 3,5 x 20		80 m/s	5.100 1/min	10	288221
300 x 3,5 x 22,23		80 m/s	5.100 1/min	10	288222

Řezný kotouč pro motorovou brusku

C 24 EXTRA



Kvalita	EXTRA
Tvrdost	■ ■ ■ ■ □ □ □ □
Agresivita	■ ■ ■ ■ □ □ □ □
Životnost	■ ■ ■ ■ □ □ □ □

Oblasti použití:	
Kámen/Beton	●

Výhody: Díky ostrému a hrubému zmu siliciumkarbid optimální pro všechny minerální materiály - Použití u benzínových a ručních brusek od 80 m/s

Průměr x šířka x otvor v mm	Forma	Max. pracovní rychlost	Přípustné otáčky	Jednotka balení	Číslo druhu zboží
300 x 3,5 x 20		80 m/s	5.100 1/min	10	288223
300 x 3,5 x 22,23		80 m/s	5.100 1/min	10	288224

Pozor: Použití: viz str. 211 - 219, 240 - 242.

Velké řezné kotouče Kronenflex®

pro motorové brusky

Řezný kotouč pro motorovou brusku

A 24 R SPECIAL



Kvalita	SPECIAL
Tvrдость	■ ■ ■ ■ ■ □ □
Agresivita	■ ■ ■ ■ ■ □ □
Životnost	■ ■ ■ ■ ■ □ □

Oblasti použití:	
Ocel	●
Nerez	○
Litina	○

Výhody: Rychlý řez také tvrdého materiálu - Optimalizované složení pro opracování oceli - Použití také pro nerezovou ocel - Použití u benzínových a ručních brusek 80 m/s

Průměr x šířka x otvor v mm	Forma	Max. pracovní rychlost	Připustné otáčky	Jednotka balení	Číslo druhu zboží
300 x 3,5 x 20	—	80 m/s	5.100 1/min	10	288245
300 x 3,5 x 22,23	—	80 m/s	5.100 1/min	10	288246
300 x 3,5 x 25,4	—	80 m/s	5.100 1/min	10	288247
350 x 4 x 20	—	80 m/s	4.400 1/min	10	288248
350 x 4 x 22,23	—	80 m/s	4.400 1/min	10	288249
350 x 4 x 25,4	—	80 m/s	4.400 1/min	10	288250

Řezný kotouč pro motorovou brusku

C 24 RT/34 SPECIAL



Kvalita	SPECIAL
Tvrдость	■ ■ ■ ■ □ □ □
Agresivita	■ ■ ■ ■ ■ □ □
Životnost	■ ■ ■ ■ ■ □ □

Oblasti použití:	
Ocel	●
Litina	○
Kámen/Beton	○

Výhody: Speciální směs pro kombinace beton / litina - Výkonný kotouč díky ostrému a hrubému zrní siliciumkarbid - Použití u benzínových a ručních brusek s řeznou rychlostí od 80 m/s

Průměr x šířka x otvor v mm	Forma	Max. pracovní rychlost	Připustné otáčky	Jednotka balení	Číslo druhu zboží
300 x 3,5 x 20	—	80 m/s	5.100 1/min	10	288256

Pozor: Použití: viz str. 211 - 219, 240 - 242.

Velké řezné kotouče Kronenflex®

pro motorové brusky



Řezné kotouče

Řezný kotouč pro motorovou brusku

C 24 RA SPECIAL



Kvalita	<i>SPECIAL</i>
Tvrдость	■ ■ ■ ■ ■ □ □
Agresivita	■ ■ ■ ■ □ □ □ □
Životnost	■ ■ ■ ■ ■ □ □

Oblasti použití:	
Asfalt	●
Kámen/Beton	○

Výhody: Speciální směs pro asfalt - Ostré a hrubé zrna siliciumkarbid - Bez zanášení kotouče - Použití u benzínových a ručních brusek s řeznou rychlostí od 80 m/s

Průměr x šířka x otvor v mm	Forma	Max. pracovní rychlost	Přípustné otáčky	Jednotka balení	Číslo druhu zboží
300 x 3,5 x 20		80 m/s	5.100 1/min	10	288251
350 x 4 x 20		80 m/s	4.400 1/min	10	288252
350 x 4 x 25,4		80 m/s	4.400 1/min	10	288253

Řezný kotouč pro motorovou brusku

C 24 RT SPECIAL



Kvalita	<i>SPECIAL</i>
Tvrдость	■ ■ ■ ■ ■ □ □
Agresivita	■ ■ ■ □ □ □ □ □
Životnost	■ ■ ■ ■ ■ □ □

Oblasti použití:	
Kámen/Beton	●

Výhody: Optimální pro minerální materiály díky ostrému a hrubému zrna siliciumkarbid - Použití u benzínových a ručních brusek s řeznou rychlostí od 80 m/s

Průměr x šířka x otvor v mm	Forma	Max. pracovní rychlost	Přípustné otáčky	Jednotka balení	Číslo druhu zboží
300 x 3,5 x 20		80 m/s	5.100 1/min	10	288254

Pozor: Použití: viz str. 211 - 219, 240 - 242.

Velké řezné kotouče Kronenflex®

pro motorové brusky s upínacím zařízením

Řezný kotouč pro motorovou brusku

T 24 AX SPECIAL



Kvalita	SPECIAL
Tvrдость	■■■■■■■□
Agresivita	■■■■■■■□
Životnost	■■■■■■■□

Oblasti použití:	
Ocel	●

Výhody: Univerzální použití u všech typů kolejí - Velmi rychlý řez - Maximální agresivita a životnost díky zušlechťenému speciálnímu korundu - Použití u benzinových brusek s upínacím zařízením 100 m/s

Průměr x šířka x otvor v mm	Forma	Max. pracovní rychlost	Připustné otáčky	Jednotka balení	Číslo druhu zboží
300 x 3,5 x 22,23	■—■	100 m/s	6.400 1/min	10	314012
350 x 4 x 22,23	■—■	100 m/s	5.500 1/min	10	314013
350 x 4 x 25,4	■—■	100 m/s	5.500 1/min	10	314014
400 x 4 x 25,4	■—■	100 m/s	4.800 1/min	10	314035

Pozor: Použití: viz str. 211 - 219, 240 - 242.

Velké řezné kotouče Kronenflex® pro stacionární řezání



Řezný kotouč

A 24 R SUPRA



Kvalita	SUPRA	Oblasti použití:	
Tvrdost	■ ■ ■ ■ ■ □ □ □	Ocel	●
Agresivita	■ ■ ■ ■ □ □ □ □	Nerez	○
Životnost	■ ■ ■ ■ ■ □ □ □	Litina	○

Výhody: Optimalizované složení pro opracování oceli - Použití také na nerezovou ocel - Dobrý řezný výkon - Optimální pro stacionární brusky 3-5 kW

Průměr x šířka x otvor v mm	Forma	Max. pracovní rychlost	Přípustné otáčky	Jednotka balení	Číslo druhu zboží
250 x 3 x 32	—	100 m/s	7.600 1/min	10	2465
300 x 3 x 22,23	—	100 m/s	6.400 1/min	10	71365
300 x 3 x 25,4	—	100 m/s	6.400 1/min	10	6793
300 x 3 x 30	—	100 m/s	6.400 1/min	10	13524
300 x 3 x 32	—	100 m/s	6.400 1/min	10	6807
350 x 3,5 x 25,4	—	100 m/s	5.500 1/min	10	13528
350 x 3,5 x 32	—	100 m/s	5.500 1/min	10	13536
400 x 4,5 x 25,4	—	100 m/s	4.800 1/min	10	292933
400 x 4,5 x 32	—	100 m/s	4.800 1/min	10	292932
400 x 4,5 x 40	—	100 m/s	4.800 1/min	10	296567

Řezný kotouč INOX

A 24 N SUPRA



Kvalita	SUPRA	Oblasti použití:	
Tvrdost	■ ■ ■ □ □ □ □ □	Nerez	●
Agresivita	■ ■ ■ ■ ■ □ □ □	Ocel	○
Životnost	■ ■ ■ ■ ■ □ □ □	Hliník	○

Výhody: Zušlechtný korund - Speciální směs zabraňuje zanášení - Optimální pro stacionární brusky 3-5 kW

Průměr x šířka x otvor v mm	Forma	Max. pracovní rychlost	Přípustné otáčky	Jednotka balení	Číslo druhu zboží
350 x 3,5 x 25,4	—	100 m/s	5.500 1/min	10	13527

Pozor: Použití: viz str. 211 - 219, 240 - 242.

Velké řezné kotouče Kronenflex®

pro stacionární řezání

Řezný kotouč

A 30 N SPECIAL



Kvalita	SPECIAL
Tvrdost	■ ■ ■ ■ □ □ □ □
Agresivita	■ ■ ■ ■ ■ ■ ■ □
Životnost	■ ■ ■ ■ □ □ □ □

Oblasti použití:	
Ocel	●
Nerez	○
Hliník	○
Litina	○

Výhody: Malá tvorba otřepů - Použití pro stolní brusky < 3 kW

Průměr x šířka x otvor v mm	Forma	Max. pracovní rychlost	Připustné otáčky	Jednotka balení	Číslo druhu zboží
300 x 2,5 x 25,4	—	80 m/s	5.100 1/min	10	119627
350 x 3 x 25,4	—	80 m/s	4.400 1/min	10	119628
400 x 3,5 x 25,4	—	80 m/s	3.800 1/min	10	119629

Pozor: Použití: viz str. 211 - 219, 240 - 242.



A large grid of small dots for taking notes, consisting of approximately 30 columns and 80 rows.

Brusné kotouče Kronenflex®



O produktu

Brusné kotouče Kronenflex® se vyznačují schopností trvale vysokého záběru a maximálním brusným výkonem. Optimální poměr mezi brusným výkonem a životností je zaručen až do úplného spotřebování kotouče.

Brusné kotouče Kronenflex® pokrývají všechny důležité oblasti při opracování ploch, srážení hran a odstraňování otřepů. Firma Klingspor Vám poskytuje důležité pomůcky při výběru brusných kotoučů. Od všeobecného obrábění kovů přes speciální použití u materiálů jako ocel, ušlechtilá ocel a neželezné kovy až po speciality pro stavbu potrubí a jaderný průmysl má firma Klingspor odpovídající nástroj. Program zakončují kotouče pro opracování kamene a brusné hrnce.

Při speciálních problémech nebo odborných dotazech jsou Vám k dispozici naši pracovníci obchodně technických služeb. Technické poradenství se může poskytovat jak u firmy Klingspor, tak i přímo v místě použití.

Praktické tipy

Také pro brusné kotouče platí "zlaté pravidlo": čím je tvrdší materiál, tím měkčí je pojivo brusného kotouče.

Kromě toho hraje zcela zásadní úlohu účel opracování. Kouty a otřepy mají ostré hrany a proto se brusné zrna velmi lehce vytrhnou z pojiva. Doporučuje se proto zvolit tvrdé pojivo.

Pokud se opracovávají naproti tomu plochy, popř. malé svary, může dojít lehce k otupění příliš tvrdého kotouče, který pak již nezabírá. Dosáhne se sice dlouhé životnosti, avšak malého úběru s vysokými pracovními náklady.

Pro rovinné broušení je nejvhodnější zvolit střední nebo měkké pojivo kotouče.

Typ	Tloušťka [mm]	Použití materiálu													Strana
		Ocel	Tvrzené oceli	Nástrojová ocel	Ušlechtilá ocel	Vysoce legované oceli	Oceli vzdorující rzi a kyselině	Hliník	Bronz	Měď	Mosaz	Zinkový odlitek	Litina	Kámen / beton	
A 24 EXTRA	6,0–8,0	●	○	○	○	○	○					○	○		252
A 24 EXTRA T	6,0–8,0	●	○	○	○	○	○						○		252
A 24 R SUPRA	4,0–10	●	●	●	○	○	○						○		253
A 24 R/01 SPECIAL	4,0	●	●	●	○	○	○								253
A 24 N SUPRA INOX	6,0–8,0	○	●	○	●	●	●								254
A 24 R/36 SPECIAL	6,0	○	○	○	●	●	●								254
A 46 N SUPRA	6,0–8,0							●	○	○	○	○			255
A 46 VZ SPECIAL	2,0	○	○	●	●	●	●					○			255
A 624 T SUPRA	6,0	●	●	●	●	○	○					○	●		256
AC 24 R SUPRA	8,0												●		256
A 24 TX SPECIAL	6	○	○	○	○	○	○						●		257
C 24 R SUPRA	6												○	●	257
A 16 R SUPRA	55	●											○		258
A 30 R SUPRA	55	●													258
C 16 R SUPRA	55												○	●	259
C 30 R SUPRA	55												○	●	259

● = Hlavní použití ○ = Možné použití

Brusné kotouče Kronenflex®

pro ruční broušení

Brusný kotouč

A 24 EXTRA



Kvalita	EXTRA
Tvrдост	■ ■ ■ ■ ■ □ □ □ □ □
Agresivita	■ ■ ■ ■ □ □ □ □ □ □
Životnost	■ ■ ■ ■ □ □ □ □ □ □

Oblasti použití:	
Kovy univerzálně	●

Výhody: Standardní kotouč s vynikajícím poměrem ceny a výkonu - Univerzální využití při opracování kovů - Špičkové výsledky broušení na všech na trhu běžných úhlových bruskách

Průměr x šířka x otvor v mm	Forma	Max. pracovní rychlost	Přípustné otáčky	Jednotka balení	Číslo druhu zboží
100 x 6 x 16		80 m/s	15.300 1/min	10	189004
115 x 6 x 22,23		80 m/s	13.300 1/min	10	188465
125 x 6 x 22,23		80 m/s	12.200 1/min	10	188466
150 x 6 x 22,23		80 m/s	10.200 1/min	10	235371
180 x 6 x 22,23		80 m/s	8.500 1/min	10	13444
180 x 8 x 22,23		80 m/s	8.500 1/min	10	13446
230 x 6 x 22,23		80 m/s	6.600 1/min	10	13447
230 x 8 x 22,23		80 m/s	6.600 1/min	10	13448

Brusný kotouč

A 24 EXTRA T



Kvalita	EXTRA
Tvrдост	■ ■ ■ ■ ■ □ □ □ □ □
Agresivita	■ ■ ■ □ □ □ □ □ □ □
Životnost	■ ■ ■ ■ □ □ □ □ □ □

Oblasti použití:	
Kovy univerzálně	●

Výhody: Obzvláště tvrdý brusný kotouč - Optimální pro opracování hran a pro odstraňování houževnatých otřepů

Průměr x šířka x otvor v mm	Forma	Max. pracovní rychlost	Přípustné otáčky	Jednotka balení	Číslo druhu zboží
180 x 6 x 22,23		80 m/s	8.500 1/min	10	13794
180 x 8 x 22,23		80 m/s	8.500 1/min	10	13445
230 x 6 x 22,23		80 m/s	6.600 1/min	10	277571

Pozor: Použití: viz str. 211 - 219, 251.

Brusný kotouč

A 24 R SUPRA

















Kvalita SUPRA

Tvrdost	■ ■ ■ ■ □ □ □ □
Agresivita	■ ■ ■ ■ □ □ □ □
Životnost	■ ■ ■ ■ □ □ □ □

Oblasti použití:

Ocel	●
Nerez	○
Litina	○

Výhody: Optimalizované složení pro opracování oceli - Vhodný také pro opracování nerezové oceli - Rozsáhlý skladový program

Průměr x šířka x otvor v mm	Forma	Max. pracovní rychlost	Přípustné otáčky	Jednotka balení	Číslo druhu zboží
100 x 4 x 16		80 m/s	15.300 1/min	10	13400
100 x 6 x 16		80 m/s	15.300 1/min	10	6578
115 x 4 x 22,23		80 m/s	13.300 1/min	10	13746
115 x 6 x 22,23		80 m/s	13.300 1/min	10	13401
125 x 4 x 22,23		80 m/s	12.200 1/min	10	240831
125 x 6 x 22,23		80 m/s	12.200 1/min	10	13402
150 x 6 x 22,23		80 m/s	10.200 1/min	10	13403
180 x 4 x 22,23		80 m/s	8.500 1/min	10	13408
180 x 7 x 22,23		80 m/s	8.500 1/min	10	13413
180 x 8 x 22,23		80 m/s	8.500 1/min	10	13418
180 x 10 x 22,23		80 m/s	8.500 1/min	10	13423
230 x 4 x 22,23		80 m/s	6.600 1/min	10	13428
230 x 6 x 22,23		80 m/s	6.600 1/min	10	13433
230 x 8 x 22,23		80 m/s	6.600 1/min	10	13438

Brusný kotouč

A 24 R/01 SPECIAL





Kvalita SPECIAL

Tvrdost	■ ■ ■ ■ □ □ □ □
Agresivita	■ ■ ■ ■ ■ □ □ □
Životnost	■ ■ ■ □ □ □ □ □

Oblasti použití:

Ocel	●
Nerez	○

Výhody: Speciální kotouč pro výrobu potrubí a nádrží - Vhodný pro kořenové svařování - Opravy svařů

Průměr x šířka x otvor v mm	Forma	Max. pracovní rychlost	Přípustné otáčky	Jednotka balení	Číslo druhu zboží
125 x 4 x 22,23		80 m/s	12.200 1/min	10	130825
180 x 4 x 22,23		80 m/s	8.500 1/min	10	13756

Pozor: Použití: viz str. 211 - 219, 251.

Brusné kotouče Kronenflex®

pro ruční broušení

Brusný kotouč INOX

A 24 N

SUPRA



Kvalita	SUPRA
Tvrдость	■ ■ ■ ■ □ □ □ □
Agresivita	■ ■ ■ ■ ■ □ □ □
Životnost	■ ■ ■ ■ □ □ □ □

Oblasti použití:	
Nerez	●
Hliník	○

Výhody: Vysoký úběr nerezové oceli - Optimální poměr mezi úběrem a opotřebením

Průměr x šířka x otvor v mm	Forma	Max. pracovní rychlost	Přípustné otáčky	Jednotka balení	Číslo druhu zboží
115 x 6 x 22,23		80 m/s	13.300 1/min	10	2923
125 x 6 x 22,23		80 m/s	12.200 1/min	10	2922
180 x 4 x 22,23		80 m/s	8.500 1/min	10	13407
180 x 6 x 22,23		80 m/s	8.500 1/min	10	13412
180 x 8 x 22,23		80 m/s	8.500 1/min	10	13417
230 x 6 x 22,23		80 m/s	6.600 1/min	10	13432

Brusný kotouč

A 24 R/36

SPECIAL



Kvalita	SPECIAL
Tvrдость	■ ■ ■ ■ □ □ □ □
Agresivita	■ ■ ■ ■ ■ □ □ □
Životnost	■ ■ ■ ■ □ □ □ □

Oblasti použití:	
Nerez	●

Výhody: Speciální kotouč pro jaderný průmysl - Bez železa, síry a chlóru - Optimální poměr mezi úběrem a opotřebením

Průměr x šířka x otvor v mm	Forma	Max. pracovní rychlost	Přípustné otáčky	Jednotka balení	Číslo druhu zboží
115 x 6 x 22,23		80 m/s	13.300 1/min	10	2488
125 x 6 x 22,23		80 m/s	12.200 1/min	10	2830
180 x 6 x 22,23		80 m/s	8.500 1/min	10	2463

Pozor: Použití: viz str. 211 - 219, 251.

Brusné kotouče Kronenflex® pro ruční broušení



Brusný kotouč

A 46 N SUPRA



Kvalita	SUPRA
Tvrdost	■ ■ ■ ■ □ □ □ □
Agresivita	■ ■ ■ ■ ■ □ □ □
Životnost	■ ■ ■ ■ □ □ □ □

Oblasti použití:	
Hliník	●

Výhody: Bez zanášení kotouče při použití na neželezných kovech - Optimální poměr mezi úběrem a opotřebením

Průměr x šířka x otvor v mm	Forma	Max. pracovní rychlost	Přípustné otáčky	Jednotka balení	Číslo druhu zboží
115 x 6 x 22,23		80 m/s	13.300 1/min	10	6622
125 x 6 x 22,23		80 m/s	12.200 1/min	10	2226
180 x 6 x 22,23		80 m/s	8.500 1/min	10	13410
180 x 8 x 22,23		80 m/s	8.500 1/min	10	13415

Řezné a brusné kotouče

A 46 VZ SPECIAL



Kvalita	SPECIAL
Tvrdost	■ ■ ■ ■ ■ ■ □ □
Agresivita	■ ■ ■ ■ ■ □ □ □
Životnost	■ ■ ■ ■ ■ □ □ □

Oblasti použití:	
Nerez	●
Neželezné kovy	●
Ocel	○

Výhody: Dlouhá životnost - Kombinovaný kotouč: řezání a lehké broušení jedním kotoučem - Vysoká agresivita u řezání - Není nutná výměna kotouče

Průměr x šířka x otvor v mm	Forma	Max. pracovní rychlost	Přípustné otáčky	Jednotka balení	Číslo druhu zboží
115 x 2 x 22,23		80 m/s	13.300 1/min	25	298176
125 x 2 x 22,23		80 m/s	12.200 1/min	25	298177

Pozor: Použití: viz str. 211 - 219, 251.

Brusné kotouče Kronenflex®

pro ruční broušení

Brusný kotouč

AC 24 R

SUPRA



Kvalita	SUPRA
Tvrdost	■ ■ ■ ■ ■ ■ ■ □ □
Agresivita	■ ■ ■ ■ □ □ □ □
Životnost	■ ■ ■ ■ ■ ■ ■ □

Oblasti použití:	
Litina	●

Výhody: Vysoký úběr oceli a šedé litiny - Díky směsi zrna siliciumkarbidu a korundu ideální na obrobky se zadrobeninami

Průměr x šířka x otvor v mm	Forma	Max. pracovní rychlost	Přípustné otáčky	Jednotka balení	Číslo druhu zboží
230 x 8 x 22,23		80 m/s	6.600 1/min	10	252871

Brusný kotouč

A 624 T

SUPRA



Kvalita	SUPRA
Tvrdost	■ ■ ■ ■ ■ ■ ■ □ □
Agresivita	■ ■ ■ ■ □ □ □ □
Životnost	■ ■ ■ ■ ■ ■ ■ □

Oblasti použití:	
Ocel	●
Nerez	●
Litina	●

Výhody: Speciální složení pro opracování nejrůznějších materiálů - Optimální poměr mezi úběrem a opotřebením

Průměr x šířka x otvor v mm	Forma	Max. pracovní rychlost	Přípustné otáčky	Jednotka balení	Číslo druhu zboží
115 x 6 x 22,23		80 m/s	13.300 1/min	10	325215
125 x 6 x 22,23		80 m/s	12.200 1/min	10	325216
180 x 6 x 22,23		80 m/s	8.500 1/min	10	325217
230 x 6 x 22,23		80 m/s	6.600 1/min	10	325218

Pozor: Použití: viz str. 211 - 219, 251.



Brusný kotouč

A 24 TX SPECIAL



Kvalita	SPECIAL	Oblasti použití:
Tvrdost	■ ■ ■ ■ ■ ■ ■ □	Litina ●
Agresivita	■ ■ ■ □ □ □ □ □	Nerez ○
Životnost	■ ■ ■ ■ ■ □ □ □	Ocel ○

Výhody: Ideální pro opracování litiny - Vysoká agresivita a životnost díky zušlechtěnému korundu

Průměr x šířka x otvor v mm	Forma	Max. pracovní rychlost	Přípustné otáčky	Jednotka balení	Číslo druhu zboží
125 x 6 x 22,23		80 m/s	12.200 1/min	10	231251
230 x 6 x 22,23		80 m/s	6.600 1/min	10	231254



Brusný kotouč

C 24 R SUPRA



Kvalita	SUPRA	Oblasti použití:
Tvrdost	■ ■ ■ □ □ □ □ □	Kámen/Beton ●
Agresivita	■ ■ ■ ■ □ □ □ □	Litina ○
Životnost	■ ■ ■ ■ □ □ □ □	

Výhody: Ideální pro opracování kamene a minerálních materiálů - Vysoký úběr díky ostrému a hrubému zrně siliciumkarbid

Průměr x šířka x otvor v mm	Forma	Max. pracovní rychlost	Přípustné otáčky	Jednotka balení	Číslo druhu zboží
115 x 6 x 22,23		80 m/s	13.300 1/min	10	6664
125 x 6 x 22,23		80 m/s	12.200 1/min	10	6665
180 x 6 x 22,23		80 m/s	8.500 1/min	10	13409

Brusné hrnce Kronenflex®

pro ruční broušení

Brusný hrnec

A 16 R

SUPRA



Kvalita	SUPRA
Tvrdost	■ ■ ■ ■ □ □ □ □
Agresivita	■ ■ ■ ■ □ □ □ □
Životnost	■ ■ ■ ■ □ □ □ □

Oblasti použití:	
Ocel	●
Litina	○

Výhody: Pro broušení ploch a opracování svarů - Optimalizovaná agresivita díky hrubému zrn

Průměr x výška x otvor v mm	Forma	Max. pracovní rychlost	Přípustné otáčky	Jednotka balení	Číslo druhu zboží
110 x 55 x 22,23		50 m/s	8.600 1/min	6	13729

Brusný hrnec

A 30 R

SUPRA



Kvalita	SUPRA
Tvrdost	■ ■ ■ ■ □ □ □ □
Agresivita	■ ■ ■ ■ □ □ □ □
Životnost	■ ■ ■ ■ □ □ □ □

Oblasti použití:	
Ocel	●

Výhody: Pro broušení ploch a opracování svarů - Optimalizovaná agresivita a dlouhá životnost

Průměr x výška x otvor v mm	Forma	Max. pracovní rychlost	Přípustné otáčky	Jednotka balení	Číslo druhu zboží
110 x 55 x 22,23		50 m/s	8.600 1/min	6	13728

Použití: Brusné hrnce se smějí používat jen na úhlových bruskách s ochranným krytem pro brusné hrnce!
Použití: viz str. 251.

Brusný hrnec

C 16 R SUPRA



Kvalita	SUPRA
Tvrdost	■ ■ ■ ■ □ □ □ □
Agresivita	■ ■ ■ ■ □ □ □ □
Životnost	■ ■ ■ □ □ □ □ □

Oblasti použití:	
Kámen/Beton	●
Litina	○

Výhody: Využití na plochách a hranách - Na kámen a minerální materiály - Optimalizovaná agresivita díky ostrému a hrubému zrnú siliciumkarbid

Průměr x výška x otvor v mm	Forma	Max. pracovní rychlost	Přípustné otáčky	Jednotka balení	Číslo druhu zboží
110 x 55 x 22,23		50 m/s	8.600 1/min	6	13727

Brusný hrnec

C 30 R SUPRA



Kvalita	SUPRA
Tvrdost	■ ■ ■ ■ □ □ □ □
Agresivita	■ ■ ■ ■ □ □ □ □
Životnost	■ ■ ■ □ □ □ □ □

Oblasti použití:	
Kámen/Beton	●
Litina	○

Výhody: Využití na plochách a hranách - Díky ostrému a hrubému zrnú siliciumkarbid optimální pro kámen a minerální materiály

Průměr x výška x otvor v mm	Forma	Max. pracovní rychlost	Přípustné otáčky	Jednotka balení	Číslo druhu zboží
110 x 55 x 22,23		50 m/s	8.600 1/min	6	13726





Použití: Brusné hrnce se směji používat jen na úhlových bruskách s ochranným krytem pro brusné hrnce!
Použití: viz str. 251.



Diamantové nástroje



Plná kontrola nad všemi procesy: díky tomuto požadavku se stala firma Klingspor jedním z předních světových výrobců nástrojů pro řezání a broušení. Nyní firma plně využívá svých zkušeností s diamantovými nástroji jak v oblasti vývoje a výroby, tak ve vlastní globální distribuční síti a v oblasti služeb a logistiky.

Produkt	Nástroj	Použití materiálu	Typ	Strana
Diamantové řezné kotouče	 Úhlová bruska	Univerzální	<i>DT 300 U EXTRA</i>	266
			<i>DT 300 UT EXTRA</i>	266
			<i>DT 600 U SUPRA</i>	267
			<i>DT 900 U SPECIAL</i>	267
			<i>DT 900 UD SPECIAL</i>	268
			<i>DT 900 UT SPECIAL</i>	268
		Beton	<i>DT 900 B SPECIAL</i>	269
		Kabřinec	<i>DT 900 K SPECIAL</i>	269
		Žula	<i>DT 600 G SUPRA</i>	270
			<i>DT 900 G SPECIAL</i>	270
			<i>DT 300 F EXTRA</i>	271
		Obkladačky	<i>DT 600 F SUPRA</i>	271
			<i>DT 900 FT SPECIAL</i>	272
		Maltové spáry	<i>DN 600 U SUPRA</i>	272
	Brusný talíř	<i>DS 300 B EXTRA</i>	273	
		<i>DS 600 B SUPRA</i>	273	
		<i>DT 300 U EXTRA</i>	274	
		<i>DT 600 U SUPRA</i>	274	
		<i>DT 300 U EXTRA</i>	275	
		<i>DT 600 U SUPRA</i>	275	
	 Motorová řezací bruska	Univerzální	<i>DT 300 U EXTRA</i>	275
			<i>DT 600 U SUPRA</i>	275
Asfalt		<i>DT 602 A SUPRA</i>	276	
Beton		<i>DT 900 B SPECIAL</i>	276	
 Stolní bruska		Univerzální	<i>DT 300 U EXTRA</i>	277
			<i>DT 600 U SUPRA</i>	277
		<i>DT 900 U SPECIAL</i>	278	
	Kabřinec	<i>DT 900 K SPECIAL</i>	279	
	Obkladačky	<i>DT 300 F EXTRA</i>	280	
		<i>DT 600 F SUPRA</i>	280	
Žáruvzdorné cihly	<i>DT 900 R SPECIAL</i>	281		
 Řezačka spár	Asfalt	<i>DT 602 A SUPRA</i>	282	
		<i>DT 902 A SPECIAL</i>	282	
		<i>DT 910 A SPECIAL</i>	283	
	Beton	<i>DT 602 B SUPRA</i>	283	
		<i>DT 902 B SPECIAL</i>	284	
		<i>DT 910 B SPECIAL</i>	284	
		<i>DK 612 B SUPRA</i>	285	
	 Vrtačka	Beton	<i>DK 654 B SUPRA</i>	286
<i>DE 600 B SUPRA</i>			287	
<i>DR 912 B SPECIAL</i>			288	
<i>DO 900 B SPECIAL</i>			289	
<i>DD 600 U SUPRA</i>			290	
<i>DK 600 F SUPRA</i>			290	
<i>DB 600 F SUPRA</i>			291	
<i>ADS 200</i>			291	
<i>ABH 80</i>			292	

Diamantové nástroje

Pokyny pro použití

Tři produktové řady

Pro každý požadavek správný nástroj: diamantové nástroje Klingspor se vyrábějí ve třech produktových řadách s pěti barevnými označeními pro rychlý přehled o nejdůležitějších použitích materiálu.



SPECIAL

Produktová řada 900 - vysoce výkonné nástroje s vynikajícím řezným výkonem a životností. Pro uživatele, kteří i při nejtěžším použití mají nejvyšší požadavky na výkon a spolehlivost svých nástrojů.



SUPRA

Produktová řada 600 - profesionální nástroje s vynikajícím poměrem ceny a výkonu. Pro uživatele, kteří potřebují spolehlivé a vysoce výkonné diamantové nástroje pro každodenní použití.



EXTRA

Produktová řada 300 - značková kvalita za atraktivní cenu. Pro uživatele, kteří mají na své nástroje profesionální požadavky, ale nepoužívají je v trvalém provozu.

Diamantové nástroje

Pokyny pro použití



1. Klingspor číslo materiálu
2. Typ produktové řady
3. Oblast použití
4. Bezpečnostní piktogramy
5. Maximální pracovní rychlost
6. Logo -Klingspor

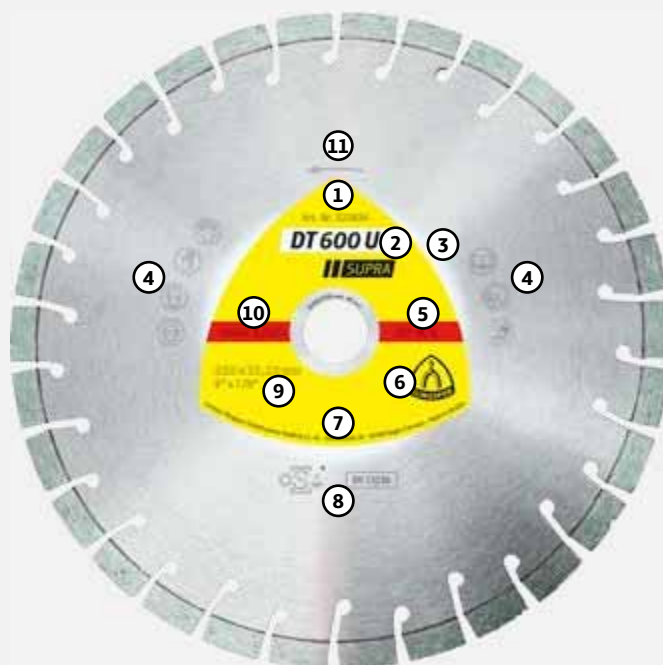

7. Informace o výrobci
8. Bezpečnostní standard
9. Rozměry v mm a coulech
10. Maximálně přípustný počet otáček
11. Směr otáčení

Barevné značení diamantových nástrojů Klingspor®



Asfalt

Černá



Obkladačky

Zelená

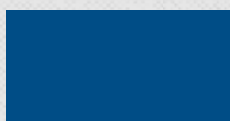

Žárovzdorné cihly

Modrá



Beton

Červená

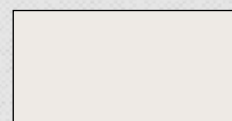

Univerzální

Bílá

Diamantové nástroje

Pokyny pro použití

Ozubení

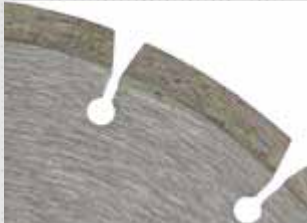

1.

Standardní ozubení

- ▶ dobrá rychlost posuvu
- ▶ dobrý řezný výkon



2.

Turbo

- ▶ klidný chod
- ▶ čisté řezné hrany

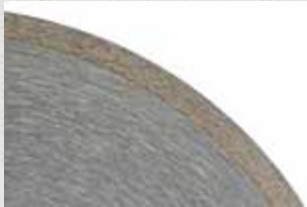

3.

Uzavřený okraj

- ▶ čisté řezné hrany
- ▶ precizní práce



4.

Turbosegmenty

- ▶ klidný chod
- ▶ čisté řezné hrany
- ▶ vysoká řezná rychlost
- ▶ dlouhá životnost



5.

Krátké ozubení

- ▶ vysoký řezný výkon
- ▶ čisté řezné hrany



6.

Široké ozubení

- ▶ vysoká rychlost posuvu

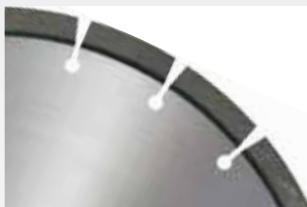

7.

Úzké ozubení

- ▶ čistý řez
- ▶ klidný chod díky malým vzdálenostem mezi segmenty

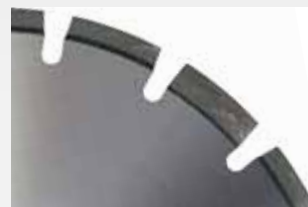

8.

Ochranné segmenty jádra

- ▶ optimální ochrana listu

Počty otáček

Diamantové nástroje Klingspor jsou vysoce výkonné produkty a byly vyvinuty tak, aby dosahovaly nejlepšího výkonu v rozsahu přímo pod jejich maximálními rychlostmi otáček. Na každém diamantovém nástroji jsou uvedeny maximální hodnoty pro počet otáček a maximální pracovní rychlost. Následující tabulka obsahuje všechny maxi-

málně přípustné otáčky v závislosti na průměru a maximální povolené pracovní rychlosti diamantových nástrojů.

		Maximální pracovní rychlost [m/s]									
		30	35	40	45	50	55	60	70	80	100
Ø [mm]	200	2.865	3.342	3.820	4.297	4.775	5.252	5.730	6.685	7.640	
	230	2.491	2.906	3.322	3.737	4.152	4.567	4.982	5.813	6.643	
	250	2.292	2.674	3.056	3.438	3.820	4.202	4.584	5.348	6.112	
	300	1.910	2.228	2.547	2.865	3.183	3.502	3.820	4.456	5.093	6.360
	350	1.637	1.910	2.183	2.456	2.728	3.001	3.274	3.820	4.366	5.450
	400	1.432	1.671	1.910	2.149	2.387	2.626	2.865	3.342	3.820	4.770
	450	1.273	1.485	1.698	1.910	2.122	2.334	2.547	2.971	3.395	4.240
	500	1.146	1.337	1.528	1.719	1.910	2.101	2.292	2.674	3.056	3.810
	550	1.042	1.215	1.389	1.563	1.736	1.910	2.084	2.431	2.778	
	600	955	1.114	1.273	1.432	1.592	1.751	1.910	2.228	2.547	

Počet otáček a množství vody pro chlazení

Doporučený rozsah otáček

Diagram udává ideální rozsah otáček pro vrtací korunky, v závislosti na průměru a maximální pracovní rychlosti.

Doporučení pro množství vody pro chlazení

Vrtací korunky se musí ochlazovat vodou při použití u všech materiálů. Doporučené množství vody pro chlazení se nachází na pravé straně tabulky.

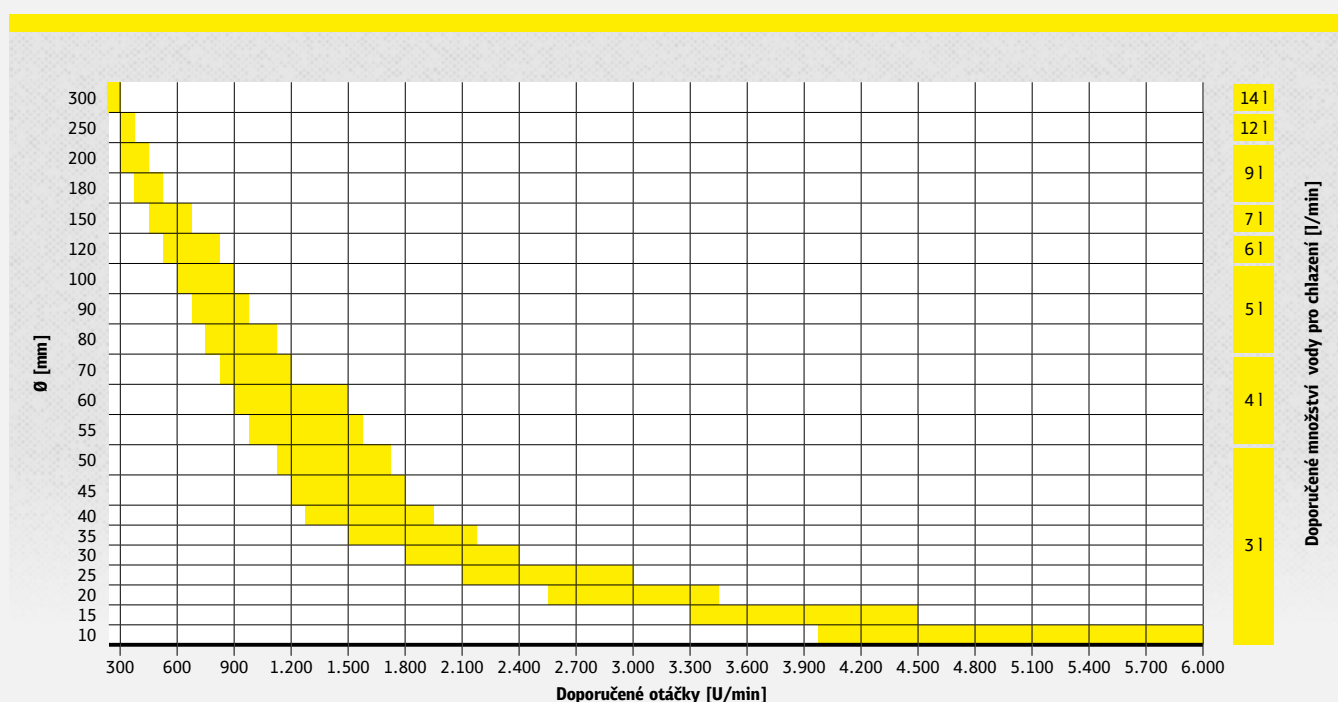

Diamantové řezné kotouče pro úhlové brusky

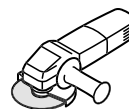

Univerzální

Diamantový kotouč

DT 300 U EXTRA



Vlastnosti

Provedení	Slinutý
Segmentace	Standardní
Agresivita	■ ■ ■ □ □ □ □
Životnost	■ ■ ■ □ □ □ □

Oblasti použití:

Stavební materiály	●
Beton univerzální	●

Výhody: Univerzální produkt pro stavební materiály všeobecně - Dobrý řezný výkon - Dobrý poměr ceny a výkonu

Průměr x otvor v mm	Max. pracovní rychlost	Přípustné otáčky	Stroje	Segment v mm			Číslo druhu zboží
				Počet	délka / šířka / výška	Jednotka balení	
115 x 22,23	80 m/s	13.300 1/min	Úhlová bruska	8	37 / 1,6 / 7	1	325345
125 x 22,23	80 m/s	12.200 1/min	Úhlová bruska	9	36 / 1,6 / 7	1	325346
180 x 22,23	80 m/s	8.500 1/min	Úhlová bruska	13	38 / 2 / 7	1	325347
230 x 22,23	80 m/s	6.600 1/min	Úhlová bruska	16	40 / 2,3 / 7	1	325348

Univerzální

Diamantový kotouč

DT 300 UT EXTRA



Vlastnosti

Provedení	Slinutý
Segmentace	Uzavřený turbookraj
Agresivita	■ ■ ■ ■ □ □ □ □
Životnost	■ ■ ■ □ □ □ □

Oblasti použití:

Stavební materiály	●
Beton univerzální	●

Výhody: Univerzální použití, dobrý řezný výkon, dobrý poměr ceny a výkonu - Turbozubení pro čisté hrany bez vylomení

Průměr x otvor v mm	Max. pracovní rychlost	Přípustné otáčky	Stroje	Segment v mm			Číslo druhu zboží
				Počet	délka / šířka / výška	Jednotka balení	
115 x 22,23	80 m/s	13.300 1/min	Úhlová bruska	CR / CR	1,9 / 7	1	325353
125 x 22,23	80 m/s	12.200 1/min	Úhlová bruska	CR / CR	1,9 / 7	1	325354
180 x 22,23	80 m/s	8.500 1/min	Úhlová bruska	CR / CR	2,2 / 7	1	325355
230 x 22,23	80 m/s	6.600 1/min	Úhlová bruska	CR / CR	2,5 / 7	1	325356

Pozor: Použití: viz str. 261 - 265.

Diamantové řezné kotouče pro úhlové brusky

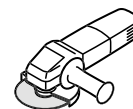

Univerzální

Diamantový kotouč

DT 600 U SUPRA



Vlastnosti

Provedení	Svařovaný laserem
Segmentace	Krátké ozubení
Agresivita	■ ■ ■ ■ ■ □ □
Životnost	■ ■ ■ ■ ■ □ □

Oblasti použití:

Stavební materiály	●
Beton univerzální	●
Starý beton, armovaný	●
Vápenopísková cihla	●



• Krátké ozubení

Výhody: Univerzální použití - Vysoký řezný výkon - Dobrá životnost díky použití vysoce kvalitních materiálů a diamantů - Čisté řezné hrany

Průměr x otvor v mm	Max. pracovní rychlost	Přípustné otáčky	Stroje	Segment v mm Počet / délka / šířka / výška	Jednotka balení	Číslo druhu zboží
100 x 16	80 m/s	15.300 1/min	Úhlová bruska	11 / 20 / 2,4 / 9	1	325025
115 x 22,23	80 m/s	13.300 1/min	Úhlová bruska	13 / 20 / 2,4 / 9	1	322630
125 x 22,23	80 m/s	12.200 1/min	Úhlová bruska	15 / 20 / 2,4 / 9	1	322631
150 x 22,23	80 m/s	10.200 1/min	Úhlová bruska	18 / 20 / 2,4 / 9	1	322632
180 x 22,23	80 m/s	8.500 1/min	Úhlová bruska	22 / 20 / 2,6 / 9	1	322633
230 x 22,23	80 m/s	6.600 1/min	Úhlová bruska	30 / 20 / 2,6 / 9	1	322634

Univerzální

Diamantový kotouč

DT 900 U SPECIAL



Vlastnosti

Provedení	Svařovaný laserem
Segmentace	Turbo
Agresivita	■ ■ ■ ■ ■ ■ ■ ■
Životnost	■ ■ ■ ■ ■ ■ ■ ■

Oblasti použití:

Stavební materiály	●
Beton univerzální	●
Starý beton, armovaný	●
Vápenopísková cihla	●
Tvrdé kamenivo	⊙



• Turbosegmenty
• Diamanty s titanovým povlakem

Výhody: Extrémně vysoká řezná rychlost u téměř všech tvrdých materiálů díky speciálním turbosegmentům - Díky diamantům s titanovým povlakem navíc prodloužená životnost, také u armovaného betonu

Průměr x otvor v mm	Max. pracovní rychlost	Přípustné otáčky	Stroje	Segment v mm Počet / délka / šířka / výška	Jednotka balení	Číslo druhu zboží
115 x 22,23	80 m/s	13.300 1/min	Úhlová bruska	8 / 33 / 2,4 / 12	1	325206
125 x 22,23	80 m/s	12.200 1/min	Úhlová bruska	9 / 33 / 2,4 / 12	1	325209
180 x 22,23	80 m/s	8.500 1/min	Úhlová bruska	11 / 42 / 2,6 / 12	1	325028
230 x 22,23	80 m/s	6.600 1/min	Úhlová bruska	15 / 42 / 2,6 / 12	1	325045

Pozor: Použití: viz str. 261 - 265.

Diamantové nástroje

Diamantové řezné kotouče pro úhlové brusky

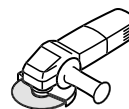

Univerzální

Diamantový kotouč

DT 900 UD SPECIAL



Vlastnosti

Provedení	Svařovaný laserem
Segmentace	Turbo
Agresivita	■■■■■■■■■
Životnost	■■■■■■■■■

Oblasti použití:

Starý beton, armovaný	●
Beton univerzální	●
Stavební materiály	●
Vápenopísková cihla	●
Tvrdé kamenivo	○



- Turbosegmenty
- Diamanty s titanovým povlakem
- Jádro Detenso

Výhody: Extrémně vysoká řezná rychlost díky speciálním turbosegmentům - Jádro Detenso bez vibrací pro efektivní snížení hluku - Prodloužená životnost díky diamantům s titanovým povlakem, vhodný pro téměř všechny tvrdé materiály

Průměr x otvor v mm	Max. pracovní rychlost	Přípustné otáčky	Stroje	Segment v mm Počet / délka / šířka / výška	Jednotka balení	Číslo druhu zboží
230 x 22,23	80 m/s	6.600 1/min	Úhlová bruska	15 / 42 / 2,6 / 12	1	325210

Univerzální

Diamantový kotouč

DT 900 UT SPECIAL



Vlastnosti

Provedení	Slinutý
Segmentace	Uzavřený turbokraj
Agresivita	■■■■■■■■□
Životnost	■■■■■■■■□

Oblasti použití:

Beton univerzální	●
Střešní tašky	●
Stavební materiály	●



- Zvlněné jádro

Výhody: Vlnitý list - Použití pro stavební materiály - Čisté řezné hrany - Vysoká agresivita

Průměr x otvor v mm	Max. pracovní rychlost	Přípustné otáčky	Stroje	Segment v mm Počet / délka / šířka / výška	Jednotka balení	Číslo druhu zboží
115 x 22,23	80 m/s	13.300 1/min	Úhlová bruska	CR / CR / 2,2 / 10	1	325364
125 x 22,23	80 m/s	12.200 1/min	Úhlová bruska	CR / CR / 2,2 / 10	1	325365
180 x 22,23	80 m/s	8.500 1/min	Úhlová bruska	CR / CR / 2,5 / 10	1	325366
230 x 22,23	80 m/s	6.600 1/min	Úhlová bruska	CR / CR / 2,5 / 10	1	325367

Pozor: Použití: viz str. 261 - 265.

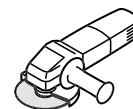

Beton

Diamantový kotouč

DT 900 B SPECIAL



• Diamanty s titanovým povlakem

Vlastnosti

Provedení	Svařovaný laserem
Segmentace	Standardní
Agresivita	■ ■ ■ ■ ■ ■ ■ ■
Životnost	■ ■ ■ ■ ■ ■ ■ ■

Oblasti použití:

Starý beton, armovaný	●
Beton univerzální	●
Vápenopísková cihla	⊙
Stavební materiály	⊙

Výhody: Diamanty s titanovým povlakem pro prvotřídní řez - Vysoká řezná rychlost také u armovaného betonu - Velmi dlouhá životnost - Navrženo pro profesionální opracování betonu

Průměr x otvor v mm	Max. pracovní rychlost	Přípustné otáčky	Stroje	Segment v mm Počet / délka / šířka / výška	Jednotka balení	Číslo druhu zboží
115 x 22,23	80 m/s	13.300 1/min	Úhlová bruska	8 / 33 / 2,4 / 12	1	325205
125 x 22,23	80 m/s	12.200 1/min	Úhlová bruska	9 / 33 / 2,4 / 12	1	325208
180 x 22,23	80 m/s	8.500 1/min	Úhlová bruska	11 / 42 / 2,4 / 12	1	325027
230 x 22,23	80 m/s	6.600 1/min	Úhlová bruska	15 / 42 / 2,6 / 12	1	325034

Kabřinec

Diamantový kotouč

DT 900 K SPECIAL



Vlastnosti

Provedení	Svařovaný laserem
Segmentace	Standardní
Agresivita	■ ■ ■ ■ ■ □ □
Životnost	■ ■ ■ ■ ■ □ □

Oblasti použití:

Kabřinec	●
Betonové výrobky	⊙
Stavební materiály	⊙

Výhody: Vysoký řezný výkon - Vynikající životnost - Úzké ozubení pro klidný řez a čisté řezné hrany - Obzvláště vhodný pro kabřince všech tvrdostí

Průměr x otvor v mm	Max. pracovní rychlost	Přípustné otáčky	Stroje	Segment v mm Počet / délka / šířka / výška	Jednotka balení	Číslo druhu zboží
115 x 22,23	80 m/s	13.300 1/min	Úhlová bruska	8 / 33 / 2,4 / 12	1	325204
125 x 22,23	80 m/s	12.200 1/min	Úhlová bruska	9 / 33 / 2,4 / 12	1	325207
180 x 22,23	80 m/s	8.500 1/min	Úhlová bruska	11 / 42 / 2,6 / 12	1	325026
230 x 22,23	80 m/s	6.600 1/min	Úhlová bruska	15 / 42 / 2,6 / 12	1	325033

Pozor: Použití: viz str. 261 - 265.

Diamantové řezné kotouče pro úhlové brusky

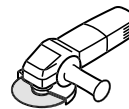

Žula

Diamantový kotouč

DT 600 G SUPRA



Vlastnosti

Provedení	Svařovaný laserem
Segmentace	Krátké ozubení
Agresivita	■ ■ ■ ■ ■ □ □
Životnost	■ ■ ■ ■ □ □ □

Oblasti použití:

Žula	●
Teraco	●

Výhody: Vysoká řezná rychlost - Dobrá životnost - Čistý řez - Dobrý poměr ceny a výkonu - Vhodný pro všechny typy žuly

Průměr x otvor v mm	Max. pracovní rychlost	Přípustné otáčky	Stroje	Segment v mm Počet / délka / šířka / výška	Jednotka balení	Číslo druhu zboží
115 x 22,23	80 m/s	13.300 1/min	Úhlová bruska	13 / 20 / 2,4 / 9	1	325030
125 x 22,23	80 m/s	12.200 1/min	Úhlová bruska	15 / 20 / 2,4 / 9	1	325032
180 x 22,23	80 m/s	8.500 1/min	Úhlová bruska	22 / 20 / 2,6 / 9	1	325096
230 x 22,23	80 m/s	6.600 1/min	Úhlová bruska	30 / 20 / 2,6 / 9	1	325162

Žula

Diamantový kotouč

DT 900 G SPECIAL



Vlastnosti

Provedení	Svařovaný laserem
Segmentace	Speciální segmenty
Agresivita	■ ■ ■ ■ ■ ■ ■ ■
Životnost	■ ■ ■ ■ ■ ■ ■ ■

Oblasti použití:

Žula	●
Porfýr, křemenec	●
Teraco	●



- Kuželovité segmenty
- Diamanty s titanovým povlakem
- Jádro Detenso

Výhody: Vynikající řezné vlastnosti díky kuželovitým segmentům v extrémně úzkém ozubení - Jádro Detenso s nízkými vibracemi a pro snížení hluchnosti - Tichý a snadný řez - Čisté řezné hrany - Dlouhá životnost - Obzvláště vhodný také pro žulu včetně porfýru a křemence

Průměr x otvor v mm	Max. pracovní rychlost	Přípustné otáčky	Stroje	Segment v mm Počet / délka / šířka / výška	Jednotka balení	Číslo druhu zboží
115 x 22,23	80 m/s	13.300 1/min	Úhlová bruska	12 / 28 / 2,5 / 12	1	325029
125 x 22,23	80 m/s	12.200 1/min	Úhlová bruska	13 / 28 / 2,5 / 12	1	325031
180 x 22,23	80 m/s	8.500 1/min	Úhlová bruska	18 / 28 / 2,8 / 12	1	325049
230 x 22,23	80 m/s	6.600 1/min	Úhlová bruska	24 / 28 / 2,8 / 12	1	325115

Pozor: Použití: viz str. 261 - 265.

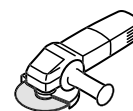

Diamantový kotouč

DT 300 F EXTRA



Vlastnosti

Provedení	Slinutý
Segmentace	Uzavřený okraj
Agresivita	■ ■ ■ ■ □ □ □ □
Životnost	■ ■ ■ ■ □ □ □ □

Oblasti použití:

Obkladačky	●
Kachle	●



Výhody: Čisté řezné hrany při opracování obkladaček - Cenově výhodný kvalitní kotouč

Průměr x otvor v mm	Max. pracovní rychlost	Přípustné otáčky	Stroje	Segment v mm Počet / délka / šířka / výška	Jednotka balení	Číslo druhu zboží
115 x 22,23	80 m/s	13.300 1/min	Úhlová bruska	CR / CR / 1,6 / 7	1	325357
125 x 22,23	80 m/s	12.200 1/min	Úhlová bruska	CR / CR / 1,6 / 7	1	325358
180 x 22,23	80 m/s	8.500 1/min	Úhlová bruska	CR / CR / 1,6 / 7	1	325359
230 x 22,23	80 m/s	6.600 1/min	Úhlová bruska	CR / CR / 1,9 / 7	1	325360

Diamantový kotouč

DT 600 F SUPRA



Vlastnosti

Provedení	Slinutý
Segmentace	Uzavřený okraj
Agresivita	■ ■ ■ ■ □ □ □ □
Životnost	■ ■ ■ ■ □ □ □ □

Oblasti použití:

Jemná kamenina	●
Kachle	●
Glazované kamnářské kachle	●



Výhody: Profesionální kotouč pro obkladačky a tvrdou kameninu - Precizní práce - Krátké doby řezu - Čisté řezné hrany

Průměr x otvor v mm	Max. pracovní rychlost	Přípustné otáčky	Stroje	Segment v mm Počet / délka / šířka / výška	Jednotka balení	Číslo druhu zboží
115 x 22,23	80 m/s	13.300 1/min	Úhlová bruska	CR / CR / 1,6 / 7	1	325368
125 x 22,23	80 m/s	12.200 1/min	Úhlová bruska	CR / CR / 1,6 / 7	1	325369
150 x 22,23	80 m/s	10.200 1/min	Úhlová bruska	CR / CR / 1,6 / 7	1	325370
180 x 22,23	80 m/s	8.500 1/min	Úhlová bruska	CR / CR / 1,6 / 7	1	325371
230 x 22,23	80 m/s	6.600 1/min	Úhlová bruska	CR / CR / 1,9 / 7	1	325372

Pozor: Použití: viz str. 261 - 265.

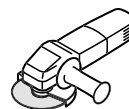

Diamantový kotouč

DT 900 FT SPECIAL



Vlastnosti

Provedení	Slinutý
Segmentace	Uzavřený turbookraj
Agresivita	■■■■■■■■■
Životnost	■■■■■■■■□

Oblasti použití:

Jemná kamenina	●
Kachle	●
Glazované kamnářské kachle	●
Žula	●

Výhody: 1,4 mm tenký profesionální kotouč pro extrémní namáhání - Vynikající výsledky práce - Uzavřený okraj s turbozubením - Čisté hrany bez vylomení

Průměr x otvor v mm	Max. pracovní rychlost	Přípustné otáčky	Stroje	Segment v mm Počet / délka / šířka / výška	Jednotka balení	Číslo druhu zboží
115 x 22,23	80 m/s	13.300 1/min	Úhlová bruska	CR / CR / 1,4 / 7	1	325392
125 x 22,23	80 m/s	12.200 1/min	Úhlová bruska	CR / CR / 1,4 / 7	1	325393

Diamantový kotouč

DN 600 U SUPRA



Vlastnosti

Provedení	Svařovaný laserem
Segmentace	Standardní
Agresivita	■■■■■■■■□
Životnost	■■■■■■■■□□

Oblasti použití:

Potěrové spáry	●
Omítka	●
Plynobeton	●

Výhody: Speciální kotoučový spárový protahovák v robustním provedení k odstranění zbytků malty z pálených cihel, přírodního kamene a kabřincových fasád - Speciální kladívkové segmenty - Optimální ochrana listu

Průměr x otvor v mm	Max. pracovní rychlost	Přípustné otáčky	Stroje	Segment v mm Počet / délka / šířka / výška	Jednotka balení	Číslo druhu zboží
115 x 22,23	80 m/s	13.300 1/min	Úhlová bruska	9 / 33 / 4,5 / 7	1	325380
125 x 22,23	80 m/s	12.200 1/min	Úhlová bruska	10 / 33 / 4,5 / 7	1	325381

Pozor: Použití: viz str. 261 - 265.

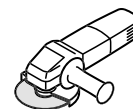

Beton

Diamantový brusný talíř

DS 300 B EXTRA



Vlastnosti

Provedení	Svařovaný laserem
Segmentace	Standardní
Agresivita	■ ■ ■ ■ □ □
Životnost	■ ■ ■ ■ □ □

Oblasti použití:

Beton	●
Potěry	●
Stavební materiály	●



Výhody: Dvouřadý brusný talíř s vynikajícím úběrem - Vysoká agresivita s minimálním úsilím - Vynikající poměr ceny a výkonu

Průměr x otvor v mm	Max. pracovní rychlost	Přípustné otáčky	Stroje	Segment v mm Počet / šířka / výška	Jednotka balení	Číslo druhu zboží
115 x 22,23	80 m/s	13.300 1/min	Úhlová bruska	20 / 7 / 5,5	1	325361
125 x 22,23	80 m/s	12.200 1/min	Úhlová bruska	20 / 7 / 5,5	1	325362
180 x 22,23	80 m/s	8.500 1/min	Úhlová bruska	24 / 7 / 5,5	1	325363

Beton

Diamantový brusný talíř

DS 600 B SUPRA



Vlastnosti

Provedení	Svařovaný laserem
Segmentace	Standardní
Agresivita	■ ■ ■ ■ ■ □
Životnost	■ ■ ■ ■ ■ □

Oblasti použití:

Beton	●
Potěry	●
Stavební materiály	●



Výhody: Dvouřadý brusný talíř pro opracování betonu a brusných materiálů - Dobré odsávání prachu - Agresivní řezný výkon - Dlouhá životnost

Průměr x otvor v mm	Max. pracovní rychlost	Přípustné otáčky	Stroje	Segment v mm Počet / šířka / výška	Jednotka balení	Číslo druhu zboží
115 x 22,23	80 m/s	13.300 1/min	Úhlová bruska	18 / 8,5 / 5	1	325377
125 x 22,23	80 m/s	12.200 1/min	Úhlová bruska	18 / 8,5 / 5	1	325378
180 x 22,23	80 m/s	8.500 1/min	Úhlová bruska	24 / 8,5 / 5	1	325379

Pozor: Použití: viz str. 261 - 265.

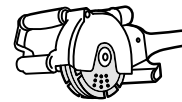

Diamantový kotouč

DT 300 U EXTRA



Vlastnosti

Provedení	Slinutý
Segmentace	Standardní
Agresivita	■ ■ ■ □ □ □ □
Životnost	■ ■ ■ □ □ □ □

Oblasti použití:

Beton univerzální	●
Stavební materiály	●

Výhody: Univerzální produkt pro stavební materiály všeobecně - Dobrý řezný výkon - Dobrý poměr ceny a výkonu

Průměr x otvor v mm	Max. pracovní rychlost	Přípustné otáčky	Stroje	Segment v mm Počet / délka / šířka / výška	Jednotka balení	Číslo druhu zboží
115 x 22,23	80 m/s	13.300 1/min	Fréza na řezání štěrbin ve zdi	8 / 37 / 1,6 / 7	1	325345
125 x 22,23	80 m/s	12.200 1/min	Fréza na řezání štěrbin ve zdi	9 / 36 / 1,6 / 7	1	325346

Diamantový kotouč

DT 600 U SUPRA



Vlastnosti

Provedení	Svařovaný laserem
Segmentace	Krátké ozubení
Agresivita	■ ■ ■ ■ ■ □ □
Životnost	■ ■ ■ ■ ■ □ □

Oblasti použití:

Starý beton, armovaný	●
Beton univerzální	●
Stavební materiály	●
Vápenopísková cihla	●

Výhody: Vysoký řezný výkon - Dobrá životnost díky kvalitním materiálům a diamantům - Čisté řezné hrany - Univerzální použití

Průměr x otvor v mm	Max. pracovní rychlost	Přípustné otáčky	Stroje	Segment v mm Počet / délka / šířka / výška	Jednotka balení	Číslo druhu zboží
115 x 22,23	80 m/s	13.300 1/min	Fréza na řezání štěrbin ve zdi	13 / 20 / 2,4 / 9	1	322630
125 x 22,23	80 m/s	12.200 1/min	Fréza na řezání štěrbin ve zdi	15 / 20 / 2,4 / 9	1	322631
140 x 22,23	80 m/s	11.000 1/min	Fréza na řezání štěrbin ve zdi	17 / 20 / 2,4 / 9	1	325046
150 x 22,23	80 m/s	10.200 1/min	Fréza na řezání štěrbin ve zdi	18 / 20 / 2,4 / 9	1	322632

Pozor: Použití: viz str. 261 - 265.

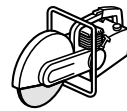

Univerzální

Diamantový kotouč

DT 300 U EXTRA



Vlastnosti

Provedení	Slinutý
Segmentace	Standardní
Agresivita	■ ■ ■ ■ □ □ □ □
Životnost	■ ■ ■ ■ □ □ □ □

Oblasti použití:

Stavební materiály	●
--------------------	---



Výhody: Univerzální produkt pro stavební materiály všeobecně - Dobrý řezný výkon - Dobrý poměr ceny a výkonu

Průměr x otvor v mm	Max. pracovní rychlost	Přípustné otáčky	Stroje	Segment v mm Počet / délka / šířka / výška	Jednotka balení	Číslo druhu zboží
300 x 20	100 m/s	6.400 1/min	Motorová řezačka	17 / 50 / 2,8 / 7	1	326831

Univerzální

Diamantový kotouč

DT 600 U SUPRA



Vlastnosti

Provedení	Svařovaný laserem
Segmentace	Krátké ozubení
Agresivita	■ ■ ■ ■ ■ □ □ □
Životnost	■ ■ ■ ■ ■ □ □ □

Oblasti použití:

Stavební materiály	●
Beton univerzální	●
Starý beton, armovaný	●
Vápenopísková cihla	●



• Krátké ozubení



Výhody: Vysoký řezný výkon - Dlouhá životnost díky kvalitním materiálům a diamantům - Čisté řezné hrany - Univerzální použití - Snadný řez díky krátkým ozubeným segmentům

Průměr x otvor v mm	Max. pracovní rychlost	Přípustné otáčky	Stroje	Segment v mm Počet / délka / šířka / výška	Jednotka balení	Číslo druhu zboží
300 x 20	100 m/s	6.400 1/min	Motorová řezačka	32 / 24 / 2,8 / 10	1	325183
300 x 25,4	100 m/s	6.400 1/min	Motorová řezačka	32 / 24 / 2,8 / 10	1	325184
350 x 20	100 m/s	5.500 1/min	Motorová řezačka	37 / 24 / 3 / 10	1	325194
350 x 25,4	100 m/s	5.500 1/min	Motorová řezačka	37 / 24 / 3 / 10	1	325195
400 x 20	100 m/s	4.800 1/min	Motorová řezačka	43 / 24 / 3,2 / 10	1	325197
400 x 25,4	100 m/s	4.800 1/min	Motorová řezačka	43 / 24 / 3,2 / 10	1	325198

Pozor: Použití: viz str. 261 - 265.

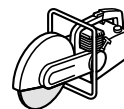

Diamantový kotouč

DT 602 A SUPRA



Vlastnosti

Provedení	Svařovaný laserem
Segmentace	Široké ozubení
Agresivita	■ ■ ■ ■ ■ □ □
Životnost	■ ■ ■ ■ □ □ □

Oblasti použití:

Asfalt	●
Pískovec	●

Výhody: Vysoká řezná rychlost - Dobrá životnost - Ochranné segmenty pro ochranu jádra - Dobrý poměr ceny a výkonu - Speciálně vyvinut pro použití na asfalt - Použitelný také pro elektrické řezačky spár

Průměr x otvor v mm	Max. pracovní rychlost	Přípustné otáčky	Stroje	Ozubení	Segment v mm Počet / délka / šířka / výška	Jednotka balení	Číslo druhu zboží
300 x 20	100 m/s	6.400 1/min	Motorová řezačka		18 / 40 / 2,8 / 10	1	327025
350 x 20	100 m/s	5.500 1/min	Motorová řezačka		21 / 40 / 3,2 / 10	1	327026
400 x 20	100 m/s	4.800 1/min	Motorová řezačka		24 / 40 / 3,4 / 10	1	327027

Diamantový kotouč

DT 900 B SPECIAL



Vlastnosti

Provedení	Svařovaný laserem
Segmentace	Turbo
Agresivita	■ ■ ■ ■ ■ ■ ■ ■
Životnost	■ ■ ■ ■ ■ ■ ■ ■

Oblasti použití:

Starý beton, armovaný	●
Beton univerzální	●
Stavební materiály	●
Vápenopísková cihla	◐



- Turbosegmenty
- Diamanty s titanovým povlakem

Výhody: Vysoce výkonný kotouč s vysokou řeznou rychlostí díky turbosegmentům - Speciálně vyvinutý pro snadné řezání betonu - Navíc prodloužená životnost díky diamantům s titanovým povlakem

Průměr x otvor v mm	Max. pracovní rychlost	Přípustné otáčky	Stroje	Segment v mm Počet / délka / šířka / výška	Jednotka balení	Číslo druhu zboží
300 x 20	100 m/s	6.400 1/min	Motorová řezačka	21 / 40 / 2,8 / 12	1	325078
300 x 25,4	100 m/s	6.400 1/min	Motorová řezačka	21 / 40 / 2,8 / 12	1	325079
350 x 20	100 m/s	5.500 1/min	Motorová řezačka	21 / 40 / 3 / 12	1	325080
350 x 25,4	100 m/s	5.500 1/min	Motorová řezačka	21 / 40 / 3 / 12	1	325081
400 x 20	100 m/s	4.800 1/min	Motorová řezačka	24 / 40 / 3,2 / 12	1	325113
400 x 25,4	100 m/s	4.800 1/min	Motorová řezačka	24 / 40 / 3,2 / 12	1	325114

Pozor: Použití: viz str. 261 - 265.

Diamantový kotouč

DT 300 U EXTRA



Vlastnosti

Provedení	Slinutý
Segmentace	Standardní
Agresivita	■ ■ ■ ■ □ □ □ □
Životnost	■ ■ ■ ■ □ □ □ □

Oblasti použití:

Stavební materiály	●
--------------------	---

Výhody: Univerzální použití - Dobrý řezný výkon - Dobrý poměr ceny a výkonu

Průměr x otvor v mm	Max. pracovní rychlost	Přípustné otáčky	Stroje	Segment v mm Počet / délka / šířka / výška	Jednotka balení	Číslo druhu zboží
300 x 25,4	100 m/s	6.400 1/min	Stolní pila	17 / 50 / 2,8 / 7	1	325349
300 x 30	100 m/s	6.400 1/min	Stolní pila	17 / 50 / 2,8 / 7	1	325351
350 x 25,4	100 m/s	5.500 1/min	Stolní pila	20 / 50 / 2,8 / 7	1	325350
350 x 30	100 m/s	5.500 1/min	Stolní pila	20 / 50 / 2,8 / 7	1	325352

Diamantový kotouč

DT 600 U SUPRA



Vlastnosti

Provedení	Svařovaný laserem
Segmentace	Krátké ozubení
Agresivita	■ ■ ■ ■ ■ □ □ □
Životnost	■ ■ ■ ■ ■ □ □ □

Oblasti použití:

Stavební materiály	●
Beton univerzální	●
Starý beton, armovaný	●
Vápenopísková cihla	●

Výhody: Univerzální nástroj pro stavební materiály s dobrými řezným výkonem - Vysoká řezná rychlost díky krátkému ozubení - Dobrá životnost díky použití vysoce kvalitních diamantů a materiálů

Průměr x otvor v mm	Max. pracovní rychlost	Přípustné otáčky	Stroje	Segment v mm Počet / délka / šířka / výška	Jednotka balení	Číslo druhu zboží
300 x 25,4	100 m/s	6.400 1/min	Stolní pila	32 / 24 / 2,8 / 10	1	325184
300 x 30	100 m/s	6.400 1/min	Stolní pila	32 / 24 / 2,8 / 10	1	325185
350 x 25,4	100 m/s	5.500 1/min	Stolní pila	37 / 24 / 3 / 10	1	325195
350 x 30	100 m/s	5.500 1/min	Stolní pila	37 / 24 / 3 / 10	1	325196
400 x 25,4	100 m/s	4.800 1/min	Stolní pila	43 / 24 / 3,2 / 10	1	325198
400 x 30	100 m/s	4.800 1/min	Stolní pila	43 / 24 / 3,2 / 10	1	325199
450 x 25,4	100 m/s	4.300 1/min	Stolní pila	48 / 24 / 3,6 / 10	1	325201
450 x 30	100 m/s	4.300 1/min	Stolní pila	48 / 24 / 3,6 / 10	1	325200
500 x 25,4	100 m/s	3.900 1/min	Stolní pila	54 / 24 / 3,6 / 10	1	325203
500 x 30	100 m/s	3.900 1/min	Stolní pila	54 / 24 / 3,6 / 10	1	325202

Pozor: Použití: viz str. 261 - 265.

Diamantové řezné kotouče pro stolní pily

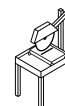

Univerzální

Diamantový kotouč

DT 900 U SPECIAL



Vlastnosti

Provedení	Svařovaný laserem
Segmentace	Úzké/široké ozubení
Agresivita	■■■■■■■■
Životnost	■■■■■■■■

Oblasti použití:

Stavební materiály	●	Žula	●
Beton univerzální	●		
Starý beton, armovaný	●		
Vápenopísková cihla	●		

Výhody: Univerzální vysoce výkonný nástroj - Extrémně vysoká řezná rychlost - Speciální segmentové pojivo pro dlouhou životnost a čistý řez - Vyvinutý pro profesionální použití

Průměr x otvor v mm	Max. pracovní rychlost	Přípustné otáčky	Stroje	Ozubení	Segment v mm Počet / délka / šířka / výška	Jednotka balení	Číslo druhu zboží
300 x 25,4	100 m/s	6.400 1/min	Stolní pila		18 / 40 / 2,8 / 10	1	325053
300 x 30	100 m/s	6.400 1/min	Stolní pila		18 / 40 / 2,8 / 10	1	325052
300 x 25,4	100 m/s	6.400 1/min	Stolní pila		21 / 40 / 2,8 / 10	1	325067
300 x 30	100 m/s	6.400 1/min	Stolní pila		21 / 40 / 2,8 / 10	1	325066
350 x 25,4	100 m/s	5.500 1/min	Stolní pila		21 / 40 / 3 / 10	1	325085
350 x 30	100 m/s	5.500 1/min	Stolní pila		21 / 40 / 3 / 10	1	325084
350 x 25,4	100 m/s	5.500 1/min	Stolní pila		24 / 40 / 3 / 10	1	325100
350 x 30	100 m/s	5.500 1/min	Stolní pila		24 / 40 / 3 / 10	1	325099
400 x 25,4	100 m/s	4.800 1/min	Stolní pila		24 / 40 / 3,2 / 10	1	325117
400 x 30	100 m/s	4.800 1/min	Stolní pila		24 / 40 / 3,2 / 10	1	325116
400 x 25,4	100 m/s	4.800 1/min	Stolní pila		28 / 40 / 3,2 / 10	1	325141
400 x 30	100 m/s	4.800 1/min	Stolní pila		28 / 40 / 3,2 / 10	1	325140
450 x 25,4	100 m/s	4.300 1/min	Stolní pila		26 / 40 / 3,6 / 10	1	325133
450 x 30	100 m/s	4.300 1/min	Stolní pila		26 / 40 / 3,6 / 10	1	325132
450 x 25,4	100 m/s	4.300 1/min	Stolní pila		32 / 40 / 3,6 / 10	1	325176
450 x 30	100 m/s	4.300 1/min	Stolní pila		32 / 40 / 3,6 / 10	1	325175
500 x 25,4	100 m/s	3.900 1/min	Stolní pila		30 / 40 / 3,7 / 10	1	325164
500 x 30	100 m/s	3.900 1/min	Stolní pila		30 / 40 / 3,7 / 10	1	325163
500 x 25,4	100 m/s	3.900 1/min	Stolní pila		36 / 40 / 3,7 / 10	1	325155
500 x 30	100 m/s	3.900 1/min	Stolní pila		36 / 40 / 3,7 / 10	1	325154

Pozor: Použití: viz str. 261 - 265.

Diamantový kotouč

DT 900 K SPECIAL











Vlastnosti

Provedení	Svařovaný laserem
Segmentace	Úzké/široké ozubení
Agresivita	■■■■■■■■■
Životnost	■■■■■■■■□

Oblasti použití:

Kabřinec	●
Betonové výrobky	●
Stavební materiály	⓪

Výhody: Vysoký řezný výkon - Vynikající životnost - Úzké ozubení pro tichý řez a čisté řezné hrany - Obzvlášť vhodný pro kabřinec všech tvrdostí

Průměr x otvor v mm	Max. pracovní rychlost	Připustné otáčky	Stroje	Ozubení	Segment v mm Počet / délka / šířka / výška	Jednotka balení	Číslo druhu zboží
300 x 25,4	100 m/s	6.400 1/min	Stolní pila		18 / 40 / 2,8 / 10	1	325051
300 x 30	100 m/s	6.400 1/min	Stolní pila		18 / 40 / 2,8 / 10	1	325050
300 x 25,4	100 m/s	6.400 1/min	Stolní pila		21 / 40 / 2,8 / 10	1	325065
300 x 30	100 m/s	6.400 1/min	Stolní pila		21 / 40 / 2,8 / 10	1	325064
350 x 25,4	100 m/s	5.500 1/min	Stolní pila		21 / 40 / 3 / 10	1	325083
350 x 30	100 m/s	5.500 1/min	Stolní pila		21 / 40 / 3 / 10	1	325082
350 x 25,4	100 m/s	5.500 1/min	Stolní pila		24 / 40 / 3 / 10	1	325098
350 x 30	100 m/s	5.500 1/min	Stolní pila		24 / 40 / 3 / 10	1	325097

Pozor: Použití: viz str. 261 - 265.

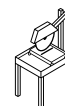

Diamantový kotouč

DT 300 F EXTRA



Vlastnosti

Provedení	Slinutý
Segmentace	Uzavřený okraj
Agresivita	■ ■ ■ ■ □ □ □ □
Životnost	■ ■ ■ □ □ □ □ □

Oblasti použití:

Obkladačky	●
Kachle	●

Výhody: Standardní nástroj pro čisté hrany bez vylomení - Dobrý poměr ceny a výkonu - Zmenšený otvor 25,4/30

Průměr x otvor v mm	Max. pracovní rychlost	Přípustné otáčky	Stroje	Segment v mm Počet / délka / šířka / výška	Jednotka balení	Číslo druhu zboží
200 x 25,4/30	80 m/s	7.600 1/min	Stolní pila	CR / CR / 1,6 / 7	1	325454

Diamantový kotouč

DT 600 F SUPRA



Vlastnosti

Provedení	Slinutý
Segmentace	Uzavřený okraj
Agresivita	■ ■ ■ ■ ■ □ □ □
Životnost	■ ■ ■ ■ ■ □ □ □

Oblasti použití:

Jemná kamenina	●
Kachle	●
Glazované kamnářské kachle	●

Výhody: Profesionální kotouč na dlažbu a tvrdou kameninu - Uzavřený okraj pro čisté hrany bez vylomení - Zmenšený otvor 25,4/30

Průměr x otvor v mm	Max. pracovní rychlost	Přípustné otáčky	Stroje	Segment v mm Počet / délka / šířka / výška	Jednotka balení	Číslo druhu zboží
180 x 25,4/30	80 m/s	8.500 1/min	Stolní pila	CR / CR / 1,6 / 7	1	325455
200 x 25,4/30	80 m/s	7.600 1/min	Stolní pila	CR / CR / 1,9 / 7	1	325373
250 x 25,4/30	80 m/s	6.100 1/min	Stolní pila	CR / CR / 1,9 / 7	1	325374
300 x 25,4/30	100 m/s	6.400 1/min	Stolní pila	CR / CR / 2 / 7	1	325375
350 x 25,4/30	100 m/s	5.500 1/min	Stolní pila	CR / CR / 2 / 7	1	325376

Pozor: Použití: viz str. 261 - 265.

Diamantový kotouč

DT 900 R SPECIAL























Vlastnosti

Provedení	Svařovaný laserem
Segmentace	Úzké/široké ozubení
Agresivita	■■■■■■■■
Životnost	■■■■■■■■

Oblasti použití:

Šamot	●
Žáruvzdorné cihly, univerzální	●

Výhody: Vysoce výkonný kotouč, speciálně vyvinutý pro šamot a žáruvzdorné cihly - Velmi vysoká řezná rychlost - Vynikající životnost - Čistý řez

Průměr x otvor v mm	Max. pracovní rychlost	Připustné otáčky	Stroje	Ozubení	Segment v mm Počet / délka / šířka / výška	Jednotka balení	Číslo druhu zboží
300 x 25,4	100 m/s	6.400 1/min	Stolní pila		18 / 40 / 2,8 / 10	1	325055
300 x 30	100 m/s	6.400 1/min	Stolní pila		18 / 40 / 2,8 / 10	1	325054
300 x 25,4	100 m/s	6.400 1/min	Stolní pila		21 / 40 / 2,8 / 10	1	325069
300 x 30	100 m/s	6.400 1/min	Stolní pila		21 / 40 / 2,8 / 10	1	325068
350 x 25,4	100 m/s	5.500 1/min	Stolní pila		21 / 40 / 3 / 10	1	325087
350 x 30	100 m/s	5.500 1/min	Stolní pila		21 / 40 / 3 / 10	1	325086
350 x 25,4	100 m/s	5.500 1/min	Stolní pila		24 / 40 / 3 / 10	1	325102
350 x 30	100 m/s	5.500 1/min	Stolní pila		24 / 40 / 3 / 10	1	325101
400 x 25,4	100 m/s	4.800 1/min	Stolní pila		24 / 40 / 3,2 / 10	1	325119
400 x 30	100 m/s	4.800 1/min	Stolní pila		24 / 40 / 3,2 / 10	1	325118
400 x 25,4	100 m/s	4.800 1/min	Stolní pila		28 / 40 / 3,2 / 10	1	325143
400 x 30	100 m/s	4.800 1/min	Stolní pila		28 / 40 / 3,2 / 10	1	325142
450 x 25,4	100 m/s	4.300 1/min	Stolní pila		26 / 40 / 3,6 / 10	1	325135
450 x 30	100 m/s	4.300 1/min	Stolní pila		26 / 40 / 3,6 / 10	1	325134
450 x 25,4	100 m/s	4.300 1/min	Stolní pila		32 / 40 / 3,6 / 10	1	325178
450 x 30	100 m/s	4.300 1/min	Stolní pila		32 / 40 / 3,6 / 10	1	325177
500 x 25,4	100 m/s	3.900 1/min	Stolní pila		30 / 40 / 3,7 / 10	1	325166
500 x 30	100 m/s	3.900 1/min	Stolní pila		30 / 40 / 3,7 / 10	1	325165
500 x 25,4	100 m/s	3.900 1/min	Stolní pila		36 / 40 / 3,7 / 10	1	325157
500 x 30	100 m/s	3.900 1/min	Stolní pila		36 / 40 / 3,7 / 10	1	325156

Pozor: Použití: viz str. 261 - 265.

Diamantové řezné kotouče pro řezačky spár

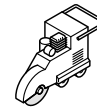

Asfalt

Diamantový kotouč

DT 602 A SUPRA



Vlastnosti

Provedení	Svařovaný laserem
Segmentace	Široké ozubení
Agresivita	■ ■ ■ ■ ■ □ □
Životnost	■ ■ ■ ■ □ □ □

Oblasti použití:

Asfalt	●
Pískovec	●



• Ochranné segmenty

Výhody: Dobré řezné vlastnosti - Ochranné segmenty pro ochranu jádra - Dobrý poměr ceny a výkonu - Speciálně vyvinut pro použití na asfalt - Použitelný také pro elektrické řezačky spár

Průměr x otvor v mm	Max. pracovní rychlost	Přípustné otáčky	Stroje	Ozubení	Segment v mm			Jednotka balení	Číslo druhu zboží
					Počet	délka	šířka / výška		
300 x 25,4	100 m/s	6.400 1/min	Řezačka na spáry		18	40	2,8 / 10	1	325060
350 x 25,4	100 m/s	5.500 1/min	Řezačka na spáry		21	40	3,2 / 10	1	325092
400 x 25,4	100 m/s	4.800 1/min	Řezačka na spáry		24	40	3,4 / 10	1	325124
450 x 25,4	100 m/s	4.300 1/min	Řezačka na spáry		25	40	3,7 / 10	1	325128
500 x 25,4	100 m/s	3.900 1/min	Řezačka na spáry		30	40	3,7 / 10	1	325171

Asfalt

Diamantový kotouč

DT 902 A SPECIAL



Vlastnosti

Provedení	Svařovaný laserem
Segmentace	Široké ozubení
Agresivita	■ ■ ■ ■ ■ ■ ■ ■
Životnost	■ ■ ■ ■ ■ □ □

Oblasti použití:

Asfalt	●
Pískovec	●
Čerstvý beton	●
Potěry	●



• Ochranné segmenty

Výhody: Vysoká řezná rychlost - Dobrá životnost - 12 mm vysoké segmenty - Ochranné segmenty pro ochranu jádra

Průměr x otvor v mm	Max. pracovní rychlost	Přípustné otáčky	Stroje	Ozubení	Segment v mm			Jednotka balení	Číslo druhu zboží
					Počet	délka	šířka / výška		
300 x 25,4	100 m/s	6.400 1/min	Řezačka na spáry		18	40	2,8 / 12	1	325062
350 x 25,4	100 m/s	5.500 1/min	Řezačka na spáry		21	40	3,2 / 12	1	325094
400 x 25,4	100 m/s	4.800 1/min	Řezačka na spáry		24	40	3,4 / 12	1	325126
450 x 25,4	100 m/s	4.300 1/min	Řezačka na spáry		25	40	3,7 / 12	1	325130
500 x 25,4	100 m/s	3.900 1/min	Řezačka na spáry		30	40	3,7 / 12	1	325173

Pozor: Použití: viz str. 261 - 265.

Diamantové řezné kotouče pro řezačky spár

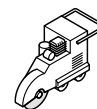

Asfalt

Diamantový kotouč

DT 910 A SPECIAL



• Ochranné segmenty

Vlastnosti

Provedení	Svařovaný laserem
Segmentace	Úzké ozubení
Agresivita	■ ■ ■ ■ ■ □
Životnost	■ ■ ■ ■ ■ ■ ■ ■

Oblasti použití:

Asfalt	●
Pískovec	●
Čerstvý beton	●
Potěry	●

Výhody: Dobré / snadné řezání - 12 mm vysoké segmenty - Ochranné segmenty pro ochranu jádra - Velmi dobrá životnost

Průměr x otvor v mm	Max. pracovní rychlost	Přípustné otáčky	Stroje	Ozubení	Segment v mm Počet / délka / šířka / výška	Jednotka balení	Číslo druhu zboží
300 x 25,4	100 m/s	6.400 1/min	Řezačka na spáry		21 / 40 / 2,8 / 12	1	325077
350 x 25,4	100 m/s	5.500 1/min	Řezačka na spáry		24 / 40 / 3,2 / 12	1	325110
400 x 25,4	100 m/s	4.800 1/min	Řezačka na spáry		28 / 40 / 3,4 / 12	1	325147
450 x 25,4	100 m/s	4.300 1/min	Řezačka na spáry		30 / 40 / 3,7 / 12	1	325161
500 x 25,4	100 m/s	3.900 1/min	Řezačka na spáry		35 / 40 / 3,7 / 12	1	325189

Beton

Diamantový kotouč

DT 602 B SUPRA



Vlastnosti

Provedení	Svařovaný laserem
Segmentace	Široké ozubení
Agresivita	■ ■ ■ ■ ■ □
Životnost	■ ■ ■ ■ □ □ □ □

Oblasti použití:

Starý beton	●
Starý beton, armovaný	●

Výhody: Dobré řezné vlastnosti - Vysoká řezná rychlost - Obzvláště vhodný pro středně armovaný beton - Použitelný také pro elektrické řezačky spár

Průměr x otvor v mm	Max. pracovní rychlost	Přípustné otáčky	Stroje	Ozubení	Segment v mm Počet / délka / šířka / výška	Jednotka balení	Číslo druhu zboží
300 x 25,4	100 m/s	6.400 1/min	Řezačka na spáry		18 / 40 / 2,8 / 9	1	325056
350 x 25,4	100 m/s	5.500 1/min	Řezačka na spáry		21 / 40 / 3,2 / 9	1	325088
400 x 25,4	100 m/s	4.800 1/min	Řezačka na spáry		24 / 40 / 3,4 / 9	1	325120
450 x 25,4	100 m/s	4.300 1/min	Řezačka na spáry		26 / 40 / 3,7 / 9	1	325136
500 x 25,4	100 m/s	3.900 1/min	Řezačka na spáry		30 / 40 / 3,7 / 9	1	325167

Pozor: Použití: viz str. 261 - 265.

Diamantové nástroje

Diamantové řezné kotouče pro řezačky spár

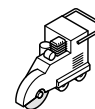

Beton

Diamantový kotouč

DT 902 B SPECIAL



Vlastnosti

Provedení	Svařovaný laserem
Segmentace	Široké ozubení
Agresivita	■■■■■■■■■
Životnost	■■■■■■■■□

Oblasti použití:

Starý beton	●
Starý beton, armovaný	●

Výhody: Velmi dobré řezné vlastnosti - Velmi vysoká řezná rychlost - Vhodný také pro silně armovaný beton

Průměr x otvor v mm	Max. pracovní rychlost	Přípustné otáčky	Stroje	Ozubení	Segment v mm Počet / délka / šířka / výška	Jednotka balení	Číslo druhu zboží
300 x 25,4	100 m/s	6.400 1/min	Řezačka na spáry		18 / 40 / 2,8 / 11	1	325058
350 x 25,4	100 m/s	5.500 1/min	Řezačka na spáry		21 / 40 / 3,2 / 11	1	325090
400 x 25,4	100 m/s	4.800 1/min	Řezačka na spáry		24 / 40 / 3,4 / 11	1	325122
450 x 25,4	100 m/s	4.300 1/min	Řezačka na spáry		26 / 40 / 3,7 / 11	1	325138
500 x 25,4	100 m/s	3.900 1/min	Řezačka na spáry		30 / 40 / 3,7 / 11	1	325169

Beton

Diamantový kotouč

DT 910 B SPECIAL



Vlastnosti

Provedení	Svařovaný laserem
Segmentace	Úzké ozubení
Agresivita	■■■■■■■■□
Životnost	■■■■■■■■■

Oblasti použití:

Starý beton	●
Starý beton, armovaný	●

Výhody: Velmi dobré řezné vlastnosti - Vysoká řezná rychlost - Velmi dobrá životnost - Vhodný také pro silně armovaný beton

Průměr x otvor v mm	Max. pracovní rychlost	Přípustné otáčky	Stroje	Ozubení	Segment v mm Počet / délka / šířka / výška	Jednotka balení	Číslo druhu zboží
300 x 25,4	100 m/s	6.400 1/min	Řezačka na spáry		21 / 40 / 2,8 / 11	1	325073
350 x 25,4	100 m/s	5.500 1/min	Řezačka na spáry		24 / 40 / 3,2 / 11	1	325106
400 x 25,4	100 m/s	4.800 1/min	Řezačka na spáry		28 / 40 / 3,4 / 11	1	325146
450 x 25,4	100 m/s	4.300 1/min	Řezačka na spáry		32 / 40 / 3,7 / 11	1	325182
500 x 25,4	100 m/s	3.900 1/min	Řezačka na spáry		36 / 40 / 3,7 / 11	1	325193

Pozor: Použití: viz str. 261 - 265.

Vrtací korunky se závitem 1/2"

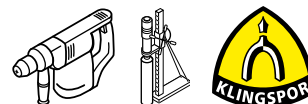

Beton

Vrtací korunka 1/2"

DK 612 B SUPRA



Vlastnosti

Provedení	Svařovaný laserem
Segmentace	Standardní
Agresivita	■■■■■■■□
Životnost	■■■■■■■□

Oblasti použití:

Beton univerzální ●



• 11 mm vysoké střešní segmenty

Výhody: Vrtací korunky pro univerzální použití - Vysoká řezná rychlost a životnost - Střešní segmenty pro rychlý řez - Použití pro elektrické vrtačky - Náhradní díly viz DE 600 B

Průměr v mm	Závít v palcích	Užitná délka v mm	Stroje	Segment v mm Počet / délka / šířka / výška	Jednotka balení	Číslo druhu zboží
51	1/2"	300	Vrtačka	5 / 24 / 2,5 / 10	1	325720
56	1/2"	300	Vrtačka	5 / 24 / 2,5 / 10	1	325721
61	1/2"	300	Vrtačka	5 / 24 / 2,5 / 10	1	325722
71	1/2"	300	Vrtačka	7 / 24 / 2,5 / 10	1	325724
81	1/2"	300	Vrtačka	8 / 24 / 2,5 / 10	1	325755
91	1/2"	300	Vrtačka	9 / 24 / 2,5 / 10	1	325756
101	1/2"	300	Vrtačka	9 / 24 / 2,5 / 10	1	325757
111	1/2"	300	Vrtačka	10 / 24 / 2,5 / 10	1	325758
121	1/2"	300	Vrtačka	10 / 24 / 2,5 / 10	1	325759
131	1/2"	300	Vrtačka	10 / 24 / 2,5 / 10	1	325761
141	1/2"	300	Vrtačka	11 / 24 / 2,5 / 10	1	325762
151	1/2"	300	Vrtačka	12 / 24 / 2,5 / 10	1	325763
161	1/2"	300	Vrtačka	12 / 24 / 2,5 / 10	1	325764
171	1/2"	300	Vrtačka	12 / 24 / 2,5 / 10	1	325765
181	1/2"	300	Vrtačka	13 / 24 / 2,5 / 10	1	325766
201	1/2"	300	Vrtačka	15 / 24 / 2,5 / 10	1	325768

Pozor: Použití: viz str. 265.

Diamantové nástroje

Vrtací korunky se závitem 1 1/4"



Beton

Vrtací korunka 1 1/4"

DK 654 B SUPRA



• 11 mm vysoké
střešní segmenty

Vlastnosti

Provedení	Svařovaný laserem
Segmentace	Standardní
Agresivita	■■■■■■■□
Životnost	■■■■■■■□

Oblasti použití:

Beton univerzální ●

Výhody: Vrtací korunky pro univerzální použití - Velmi rychlý řez - Dlouhá životnost - Střešní segmenty jako u DK612B - Použití pro elektrické a hydraulické stroje - Náhradní segmenty viz DE 600 B

Průměr v mm	Závít v palcích	Užitná délka v mm	Stroje	Segment v mm Počet / délka / šířka / výška	Jednotka balení	Číslo druhu zboží
52	1 1/4"	450	Vrtačka	5 / 24 / 3,5 / 11	1	325769
56	1 1/4"	450	Vrtačka	5 / 24 / 3,5 / 11	1	325770
61	1 1/4"	450	Vrtačka	5 / 24 / 3,5 / 11	1	325771
62	1 1/4"	450	Vrtačka	5 / 24 / 3,5 / 11	1	325772
66	1 1/4"	450	Vrtačka	5 / 24 / 3,5 / 11	1	325773
72	1 1/4"	450	Vrtačka	6 / 24 / 3,5 / 11	1	325774
82	1 1/4"	450	Vrtačka	7 / 24 / 3,5 / 11	1	325775
92	1 1/4"	450	Vrtačka	8 / 24 / 3,5 / 11	1	325776
102	1 1/4"	450	Vrtačka	9 / 24 / 3,5 / 11	1	325777
112	1 1/4"	450	Vrtačka	10 / 24 / 4 / 11	1	325778
122	1 1/4"	450	Vrtačka	10 / 24 / 4 / 11	1	325779
132	1 1/4"	450	Vrtačka	10 / 24 / 4 / 11	1	325781
142	1 1/4"	450	Vrtačka	11 / 24 / 4 / 11	1	325782
152	1 1/4"	450	Vrtačka	12 / 24 / 4 / 11	1	325783
162	1 1/4"	450	Vrtačka	13 / 24 / 4 / 11	1	325784
172	1 1/4"	450	Vrtačka	13 / 24 / 4 / 11	1	325785
182	1 1/4"	450	Vrtačka	14 / 24 / 4 / 11	1	325786
202	1 1/4"	450	Vrtačka	15 / 24 / 4,5 / 11	1	325787
225	1 1/4"	450	Vrtačka	16 / 24 / 4,5 / 11	1	325788
250	1 1/4"	450	Vrtačka	17 / 24 / 4,5 / 11	1	325789
300	1 1/4"	450	Vrtačka	22 / 20 / 5 / 11	1	325790

Pozor: Použití: viz str. 265.

Segmenty vrtacích korunek pro DK 654 a DK 612

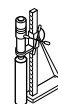
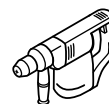

Beton

Jednotlivý segment

DE 600 B SUPRA



Vlastnosti

Provedení	Svařovaný laserem
Segmentace	Standardní
Agresivita	■■■■■■■□
Životnost	■■■■■■■□

Oblasti použití:

Beton univerzální ●



• 11 mm vysoké střešní segmenty

Výhody: Jednotlivé segmenty / střešní segmenty pro rychlý řez - Náhradní vrtací segmenty pro vrtací korunky DK 612 B a DK 654 B

Délka v mm	Stroje	Segment v mm Délka / šířka / výška / rádius	Ø od - do	Jednotka balení	Číslo druhu zboží
20	Vrtačka	20 / 5 / 11 / G	od 272 mm	30	325839
24	Vrtačka	24 / 3,5 / 11 / 30	56 - 62	30	325833
24	Vrtačka	24 / 3,5 / 11 / 40	72 - 87	30	325834
24	Vrtačka	24 / 3,5 / 11 / 50	92 - 112	30	325835
24	Vrtačka	24 / 4 / 11 / 60	107 - 142	30	325836
24	Vrtačka	24 / 4 / 11 / 80	142 - 182	30	325837
24	Vrtačka	24 / 4 / 11 / 100	182 - 272	30	325838

Pozor: Použití: viz str. 265.

Diamantové nástroje

Vrtací korunky s kruhovými segmenty, závit 1/2"

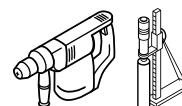

Beton

Kruhová vrtací korunka 1/2"

DR 912 B SPECIAL



Vlastnosti

Provedení	Svařeno laserem
Segmentace	Standardní
Agresivita	■■■■■■■■■■
Životnost	■■■■■■■■■■

Oblasti použití:

Beton univerzální ●

Výhody: Rychlý řez - Dlouhá životnost u armovaného betonu - Tenký segment do průměru 50 mm - Použití pro ruční nebo stojanové vrtačky

Průměr v mm	Závit v palcích	Užitná délka v mm	Stroje	Segment v mm Šířka / výška	Jednotka balení	Číslo druhu zboží
8	1/2"	300	Vrtačka	2 / 10	1	325791
10	1/2"	300	Vrtačka	2 / 10	1	325792
12	1/2"	300	Vrtačka	2 / 10	1	325793
14	1/2"	300	Vrtačka	2 / 10	1	325794
15	1/2"	300	Vrtačka	2,5 / 10	1	325795
16	1/2"	300	Vrtačka	2,5 / 10	1	325796
18	1/2"	300	Vrtačka	2,5 / 10	1	325797
20	1/2"	300	Vrtačka	2,5 / 10	1	325798
22	1/2"	300	Vrtačka	2,5 / 10	1	325799
24	1/2"	300	Vrtačka	2,5 / 10	1	325800
25	1/2"	300	Vrtačka	2,5 / 10	1	325801
26	1/2"	300	Vrtačka	2,5 / 10	1	325802
28	1/2"	300	Vrtačka	2,5 / 10	1	325803
30	1/2"	300	Vrtačka	2,5 / 10	1	325804
32	1/2"	300	Vrtačka	2,5 / 10	1	325805
35	1/2"	300	Vrtačka	3 / 10	1	325806
40	1/2"	300	Vrtačka	3 / 10	1	325807
42	1/2"	300	Vrtačka	3,5 / 10	1	325808
52	1/2"	300	Vrtačka	3,5 / 10	1	325811

Cena bez DPH. Nezávazné cenové doporučení.

Pozor: Použití: viz str. 265.

Kruhové segmenty pro vrtací korunky DR 912 B

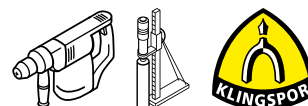

Beton

Kruhový segment

DO 900 B SPECIAL



Vlastnosti

Provedení	Svařeno laserem
Segmentace	Standardní
Agresivita	■■■■■■■■■■
Životnost	■■■■■■■■■■

Oblasti použití:

Beton univerzální ●

Výhody: Náhradní kruhové segmenty pro vrtací korunky DR 912 B

Průměr v mm	Stroje	Segment v mm Šířka / výška	Jednotka balení	Číslo druhu zboží
8	Vrtačka	2 / 10	10	325812
10	Vrtačka	2 / 10	10	325813
12	Vrtačka	2 / 10	10	325814
14	Vrtačka	2 / 10	10	325815
15	Vrtačka	2,5 / 10	10	325816
16	Vrtačka	2,5 / 10	10	325817
18	Vrtačka	2,5 / 10	10	325818
20	Vrtačka	2,5 / 10	5	325819
22	Vrtačka	2,5 / 10	5	325820
24	Vrtačka	2,5 / 10	5	325821
25	Vrtačka	2,5 / 10	5	325822
26	Vrtačka	2,5 / 10	5	325823
28	Vrtačka	2,5 / 10	5	325824
30	Vrtačka	2,5 / 10	3	325825
32	Vrtačka	2,5 / 10	3	325826
35	Vrtačka	3 / 10	3	325827
40	Vrtačka	3 / 10	3	325828
42	Vrtačka	3,5 / 10	3	325829
52	Vrtačka	3,5 / 10	3	325832

Cena bez DPH. Nezávazné cenové doporučení.

Pozor: Použití: viz str. 265.

Diamantové nástroje

Záhlubník a vrtací korunka pro vrtání nasucho pro jemnou kameninu

Univerzální

Záhlubník

DD 600 U SUPRA



Vlastnosti

Provedení	Svařeno laserem
Okraj	Segmentovaný
Agresivita	■ ■ ■ ■ □ □ □ □
Životnost	■ ■ ■ ■ ■ ■ ■ □

Oblasti použití:

Zdivo/Cihla	●
Stavební materiály	●
Vápenopísková cihla	●

Výhody: Vhodný pro opracování měkkých až středně tvrdých materiálů jako např. cihel, kačínce a šamotových cihel

Průměr v mm	Uchytení	Stroje	Segment v mm Počet / délka / šířka / výška	Jednotka balení	Číslo druhu zboží
68	M 16	Vrtačka	3 / 24 / 3,5 / 7	1	325390
82	M 16	Vrtačka	4 / 24 / 3,5 / 7	1	325391

Jemná kamenina

Vrtací korunka pro vrtání nasucho

DK 600 F SUPRA



Vlastnosti

Provedení	Letovaná ve vakuu
Okraj	Uzavřený okraj

Oblasti použití:

Jemná kamenina	●
Obkladačky	●
Kachle	●

Výhody: Vrtací korunka pro vrtání nasucho pro všechny běžné úhlové brusky - Vhodná pro nejtvrdí dlahy, zdiva a jemnou kameninu - Ruční centrování - Bodově přesné vrtání - Čisté hrany, přesné otvory - Bez prasklin, trhlin, roztržení - Bez potřeby vody

Průměr v mm	Uchytení	Stroje	Užitná délka v mm	Jednotka balení	Číslo druhu zboží
26	M 14	Úhlová bruska	45	1	325385
38	M 14	Úhlová bruska	45	1	325386
58	M 14	Úhlová bruska	35	1	325387
65	M 14	Úhlová bruska	35	1	325388
70	M 14	Úhlová bruska	35	1	325389

Cena bez DPH. Nezávazné cenové doporučení.

Pozor: Použití: viz str. 265.

Diamantový vrták

DB 600 F SUPRA



Vlastnosti

Provedení	Letovaná ve vakuu
Okraj	Uzavřený okraj
Agresivita	■ ■ ■ ■ ■ □ □
Životnost	■ ■ ■ ■ ■ □ □

Oblasti použití:

Jemná kamenina	●
Kachle	●
Glazované kamnářské kachle	●

Výhody: Vrták pro vrtání nasucho pro bodově přesné vrtání tvrdých materiálů, jako např. jemná kamenina, žulové obklady a kachle - Čisté řezné hrany - Přesné otvory - Bez prasklin, trhlin, roztržení - Integrovaný studený vosk - Bez potřeby vody - Vynikající poměr ceny a výkonu

Průměr v mm	Uchytení	Stroje	Jednotka balení	Číslo druhu zboží
6	1/4"	Vrtačka	1	325382
8	1/4"	Vrtačka	1	325527
10	1/4"	Vrtačka	1	325383
12	1/4"	Vrtačka	1	325384
14	1/4"	Vrtačka	1	325528

Sada adaptérů

ADS 200



Výhody: SDS/ šestihřanné uchytení se středícím vrtákem 8 mm pro DD 600 U

Rozměry v mm	Vhodné pro	Uchytení	Jednotka balení	Číslo druhu zboží
115	DD 600 U	šestihřann	1 Set	236442
115	DD 600 U	SDS	1 Set	236588

Cena bez DPH. Nezávazné cenové doporučení.

Pozor: Použití: viz str. 265.

Pomůcka pro navrtávání

Pomůcka pro navrtávání

ABH 80



Výhody: Pomůcka pro navrtávání k profesionálnímu diamantovému vrtáku pro vrtání za sucha DB 600 F

Rozměry v mm	Vhodné pro	Jednotka balení	Číslo druhu zboží
55	DB 600 F	1	313807

Cena bez DPH. Nezávazné cenové doporučení.
Pozor: Použití: viz str. 265.



A large grid of small dots for taking notes.



Schleifix
Schleifmittel für Metall
60
Schleifmittel für Metall
Schleifmittel für Metall
Schleifmittel für Metall

Elastické brusné nástroje



0 produktu

Brusné nástroje R-Flex

...se používají k jemnému broušení povrchů nejrůznějších materiálů. Vysoká životnost a tvarová stabilita je i přes jejich elastickou strukturu zaručena až do úplného opotřebení.

Brusné a leštící stopkové kotoučky

...docilují zvláštní povrchové efekty s rovnoměrným výbrusem. Mramorovací tělíska R-Flex se úspěšně používají k opracování nerezové oceli a hliníku při výrobě nádrží a zařízení pro velkokuchyně.

Mramorovací tělíska

...docilují zvláštní povrchové efekty s rovnoměrným výbrusem. Mramorovací tělíska R-Flex se úspěšně používají k opracování nerezové oceli a hliníku při výrobě nádrží a zařízení pro velkokuchyně.

Mramorovací tělíska Schleiffix

...čistí, leští a matují nejrůznější materiály jako kov, dřevo, barvy, plastické hmoty, gumu a papír. Kromě použití v řemeslné výrobě se hodí také pro práce v domácnosti a k péči o auto, např. také k čištění spodních ploch žehliček, hran lyží a pod. Účinek brusiv Schleiffix se ještě zesílí přidáním vody, mýdla, petroleje a nebo past. Výrobky ve čtyřech různých velikostech zrna umožňují optimální opracování nejrůznějších povrchů.

Kotouč R-Flex

Kotouče R-Flex je možno dodat v různých tvrdostech a rozměrech, se siliciumcarbidem nebo korundem. Typickou oblastí použití je například odjehlení umělých hmot, jemné broušení chirurgických nástrojů, obtahování a broušení nožů atd. Kotouče R-Flex lze díky elastickému pojivu snadno profilovat a přizpůsobí se při broušení tvarům obrobku.

Druhy pojiv	Maximální pracovní rychlost
Z houževnaté, oděruvzdorné	do 32 m/s
E nezanášejí se (zvláště vhodné pro hliník)	do 16 m/s
W měkké, elastické (zvláště vhodné pro nerezovou ocel)	do 5 m/s

Elastické brusné nástroje

Označení	Typ	Použití materiálu											Strana	
		Železo	Ocel	Nerez	Neželezné kovy	Dřevo	Barva / lak	Sklo / kámen	Umělá hmota	Kůže	Papír	Keramika		Porcelán
R-Flex	RFS 651 pojivo E			●	●									296
	RFM 652 pojivo E				●									296
	RFR 654 pojivo Z/E	●	●	●	●	○	○	○	●			○	○	298
Schleiffix	SFM 656 pojivo W			●										297
	SFK 655 ruční kostka	●	●	●	●	●	●	●	●	●	●	●	●	297

● = Hlavní oblast použití ○ = Možné použití

Elastické brusné nástroje

Brusné a lešticí stopkové kotoučky, mramorovací tělíška

R-Flex stopkové kotoučky

RFS 651



Vlastnosti

Pojivo	Umělá hmota
Druh zrna	Korund

Oblasti použití:

Hliník	●
Nerez	●
Neželezné kovy	●

Výhody: Mnohostranně využitelné brusné a lešticí stopkové kotoučky pro dokončování a začišťování - Díky elastické struktuře jemné broušení - Použitelné až do úplného opotřebení

Rozmezí zrnitosti:

		16	24	30	36	40	50	60	80	100	120	150	180	220	240	280	320	360	400	500	600	800	1000	1200	1500	2000
Průměr x výška x stopka v mm	Zrno	Pojivo		Max. pracovní rychlost	Přípustné otáčky	Jednotka balení	Číslo druhu zboží																			
40 x 15 x 6	60	E		16 m/s	7.800 1/min	10	14006																			
40 x 15 x 6	120	E		16 m/s	7.800 1/min	10	14007																			
40 x 15 x 6	240	E		16 m/s	7.800 1/min	10	14008																			
50 x 10 x 6	240	E		16 m/s	6.100 1/min	10	14012																			
60 x 30 x 6	60	E		16 m/s	5.000 1/min	10	14030																			
60 x 30 x 6	120	E		16 m/s	5.000 1/min	10	14031																			
60 x 30 x 6	240	E		16 m/s	5.000 1/min	10	14032																			

Mramorovací tělíška R-Flex

RFM 652



Vlastnosti

Pojivo	Umělá hmota
Druh zrna	SiC

Oblasti použití:

Hliník	●
Neželezné kovy	●

Výhody: Výsledkem je hedvábně matný vzhled broušeného povrchu - Díky elastické struktuře jemné broušení - Použitelné až do úplného opotřebení - K dispozici ve dvou provedeních: se zploštělou částí stopky pro snadné a bezpečné upnutí (standardní provedení, skladové zboží) a s kulatou stopkou (zboží na zakázku)

Rozmezí zrnitosti:

		16	24	30	36	40	50	60	80	100	120	150	180	220	240	280	320	360	400	500	600	800	1000	1200	1500	2000
Průměr x výška x stopka v mm	Zrno	Pojivo		Max. pracovní rychlost	Přípustné otáčky	Jednotka balení	Číslo druhu zboží																			
30 x 30 x 6	60	E		8 m/s	5.000 1/min	10	14033																			
30 x 30 x 6	120	E		8 m/s	5.000 1/min	10	14034																			
40 x 30 x 6	120	E		8 m/s	3.900 1/min	10	14036																			
50 x 30 x 6	60	E		8 m/s	3.000 1/min	10	14037																			
50 x 30 x 6	120	E		8 m/s	3.000 1/min	10	14038																			

Pozor: Použití: viz str. 295.

Elastické brusné nástroje

Mramorovací tělíska, ruční kostka



Mramorovací tělíska Schleiflix

SFM 656



Vlastnosti

Pojivo	Umělá hmota
Druh zrna	SiC

Oblasti použití:

Nerez	●
-------	---

Výhody: Výsledkem dokončení povrchů z nerezové oceli je lesklý povrch - Díky elastické struktuře jemné broušení - Použitelné až do úplného opotřebení - K dispozici ve dvou provedeních: se zploštělou částí stopky pro snadné a bezpečné upnutí (standardní provedení, skladové zboží) a s kulatou stopkou (zboží na zakázku)

Rozmezí zrnitosti:

16	24	30	36	40	50	60	80	100	120	150	180	220	240	280	320	360	400	500	600	800	1000	1200	1500	2000
Průměr x výška x stopka v mm		Zrno	Pojivo	Max. pracovní rychlost	Přípustné otáčky	Jednotka balení	Číslo druhu zboží																	
30 x 30 x 6		60	W	5 m/s	3.100 1/min	10	13856																	
30 x 30 x 6		120	W	5 m/s	3.100 1/min	10	13857																	
40 x 30 x 6		60	W	5 m/s	2.400 1/min	10	13859																	
40 x 30 x 6		120	W	5 m/s	2.400 1/min	10	13860																	
50 x 30 x 6		60	W	5 m/s	1.900 1/min	10	13862																	
50 x 30 x 6		120	W	5 m/s	1.900 1/min	10	13863																	
60 x 30 x 6		60	W	5 m/s	1.500 1/min	10	13865																	
60 x 30 x 6		120	W	5 m/s	1.500 1/min	10	13866																	

Ruční kostka

SFK 655



Vlastnosti

Pojivo	Umělá hmota
Druh zrna	SiC

Oblasti použití:

Barva/Lak	●	Kůže	●
Sklo/Kámen	●	Kovy univerzálně	●
Dřevo	●		
Umělá hmota	●		

Výhody: Univerzálně použitelná ruční kostka pro dokončování a začištění - Použitelná na mnoho druhů materiálů - Účinek výrazně zvyšuje použití přídavných látek - Díky elastické struktuře jemné broušení - Použitelná až do úplného opotřebení

Rozmezí zrnitosti:

16	24	30	36	40	50	60	80	100	120	150	180	220	240	280	320	360	400	500	600	800	1000	1200	1500	2000
Šířka x délka x výška v mm			Zrno	Jednotka balení	Číslo druhu zboží																			
80 x 50 x 20			30	18 ks v boxu	13800																			
80 x 50 x 20			60	18 ks v boxu	13801																			
80 x 50 x 20			120	18 ks v boxu	13802																			
80 x 50 x 20			240	18 ks v boxu	13803																			

Pokračování →

Pozor: Použití: viz str. 295.

Elastické brusné nástroje

Ruční kostka, kotouč R-Flex

→ **POZOR: Pokračování SFK 655, Ruční kostka**

Šířka x délka x výška v mm	Zrno	Jednotka balení	Číslo druhu zboží
150 x 80 x 20	30	1	13804
150 x 80 x 20	60	1	13805
150 x 80 x 20	120	1	63231
150 x 80 x 20	240	1	13807

Ruční kostka

SFK 655



Vlastnosti

Pojivo	Umělá hmota
Druh zrna	SiC

Oblasti použití:

Barva/Lak	●	Kůže	●
Sklo/Kámen	●	Kovy univerzálně	●
Dřevo	●		
Umělá hmota	●		

Výhody: Univerzálně použitelná ruční kostka pro dokončování a začištění - Použitelná na mnoho druhů materiálů - Účinek výrazně zvyšuje použití přídatných látek - Díky elastické struktuře jemné broušení - Použitelná až do úplného opotřebení

Rozmezí zrnitosti:

16	24	30	36	40	50	60	80	100	120	150	180	220	240	280	320	360	400	500	600	800	1000	1200	1500	2000
----	----	----	----	----	----	----	----	-----	-----	-----	-----	-----	-----	-----	-----	-----	-----	-----	-----	-----	------	------	------	------

Šířka x délka x výška v mm	Zrno	Jednotka balení	Číslo druhu zboží
80 x 50 x 20	60, 120, 240	1	72129

Kotouč R-Flex

RFR 654



Vlastnosti

Pojivo	Umělá hmota
Druh zrna	korund / SiC

Oblasti použití:

Nerez	●	Umělá hmota	●
Ocel	●	Sklo	○
Neželezné kovy	●		
Hliník	●		

Výhody: Mnohostranně použitelný brusný kotouč - Odjehlování, matování a jemné broušení jedním nástrojem - Dobře se přizpůsobuje obrysům obrobku - Díky elastické struktuře jemné broušení - Použitelný až do úplného opotřebení

Rozmezí zrnitosti:

16	24	30	36	40	50	60	80	100	120	150	180	220	240	280	320	360	400	500	600	800	1000	1200	1500	2000
----	----	----	----	----	----	----	----	-----	-----	-----	-----	-----	-----	-----	-----	-----	-----	-----	-----	-----	------	------	------	------

Dodávané rozměry a minimální množství pro objednání na vyžádání

Pozor: Použití: viz str. 295.



A large grid of small dots for taking notes, covering most of the page.



Frézy z tvrdokovu



0 produktu

Energické frézování a snadné opracování povrchů a tvarů

Při výrobě fréz z tvrdokovu v programu Klingspor se uplatňují nejpřísnější kvalitativní standardy a maximální přesnost. Různé druhy ozubení se mohou pružně přizpůsobovat požadavkům na opracování různých materiálů.

	Forma	Strana
HF 100 A	válcová fréza bez čelního ozubení	304
HF 100 B	válcová fréza s čelním ozubením	305
HF 100 C	válcová zaoblená fréza	306
HF 100 D	kulová fréza	307
HF 100 E	elipsová fréza	307
HF 100 F	kuželová zaoblená fréza	308
HF 100 G	kuželová špičatá fréza	308
HF 100 H	plamínková fréza	309
HF 100 J	kuželová fréza 60°	309
HF 100 K	kuželová fréza 90°	310
HF 100 L	kónická fréza se zaoblenou hlavou	310
HF 100 M	kónická fréza se špičatou hlavou	311
HF 100 N	rybinová fréza	311
HF 100	40-ti dílný set	312
HF 100	5-ti dílný set	312

Ozubení	Materiál																							
	ocel							měkké neželezné kovy				tvrdé neželezné kovy				materiály odolné proti vysoké teplotě	litina		umělá hmota					
	Uhlíková ocel	Nástrojová ocel	Nelegovaná ocel	Cementační ocel	Ocelolitina	Legovaná ocel	Tvrzená ocel	Hliník	Mosaz	Měď	Zinek	Bronz	Titan	Slitina titanu	Slitina hliníku (vysoký podíl SiC)	Slitina na bázi niklu	Slitina na bázi kobaltu	Šedá litina	Bílá litina	Hmota zesílená skelným vláknem	Hmota zesílená karbonovým vláknem	Tvrdá guma	Termoplastický materiál	Duroplasty
2	○	○	●	●	●	○	○		●	●	○	●	●	○	●	○	○	○	○					●
3								●	○	○	●											○	○	
6	●	●	●	●	●	●	●		○	○		○	○	○	○	●	●	●	●	○	○			○

● = Hlavní oblast použití ○ = Možné použití

Frézy z tvrdokovu

Pokyny pro použití

Důležité bezpečnostní pokyny

- ▶ Mějte prosím na paměti, že v kontaktu s obrobkem je maximálně 30% obvodu nástroje.
- ▶ U fréz s břity ze slinutého karbidu s prodlouženou stopkou je nutno odpovídajícím způsobem snížit počet otáček.
- ▶ Frézy s břity ze slinutého karbidu upínejte pouze do upnutí bez vůle.
- ▶ Dbejte na to, aby zvolená fréza pracovala v povoleném rozsahu počtu otáček.
- ▶ Nerespektování bezpečnostních pokynů je spojeno s bezpečnostními riziky a může mít negativní vliv na výkon frézy.
- ▶ Respektujte také bezpečnostní piktogramy na obalu.

Maximální počty otáček

Průměr hlavy v mm	Povolená maximální rychlost (ot./min)
2/2,4/3	100.000
4/4,8/5/6/6,3	65.000
8/9,6/10/11	55.000
12/12,7	35.000
16	25.000
19,2	20.000
25,4	15.000

Přehled ozubení

2

Standardní ozubení s vlastnostmi uzpůsobenými pro konečnou úpravu při univerzálním využití



3 Hliník

Vysoký úběr a snížené zanášení u měkkých, houževnatých materiálů jako hliník a plast



6 Prodejní megahit

Střídavé zuby pro univerzální použití, optimalizovaná manipulace a menší třísky. Nízké vibrace



Další ozubení na vyžádání!

Frézy z tvrdokovu

Pokyny pro použití



Doporučené počty otáček

Optimální rozsah počtu otáček (ot./min) odstupňovaný podle materiálů.				
Hodnoty v závorkách jsou doporučenými hodnotami pro spouštění, pokud chybějí empirické hodnoty				
Průměr hlavy (mm)	neželezné kovy	hliník, plast	nekalená ocel	kalená ocel, ušlechtilá ocel
2/2,4/3	45.000	60.000	60.000	60.000
	(65.000)	(65.000)	(80.000)	(80.000)
	do 80.000	do 80.000	do 80.000	do 80.000
4/4,8/5/6/6,3	22.000	15.000	45.000	30.000
	(45.000)	(40.000)	(50.000)	(40.000)
	do 60.000	do 60.000	do 60.000	do 45.000
8/9,6/10/11	15.000	10.000	30.000	19.000
	(30.000)	(25.000)	(30.000)	(25.000)
	do 40.000	do 50.000	do 40.000	do 30.000
12/12,7	11.000	7.000	22.000	15.000
	(25.000)	(20.000)	(25.000)	(20.000)
	do 30.000	do 30.000	do 30.000	do 22.000
16	9.000	6.000	18.000	12.000
	(20.000)	(15.000)	(20.000)	(15.000)
	do 20.000	do 20.000	do 20.000	do 18.000
19,2	8.000	5.000	15.000	10.000
	(12.000)	(10.000)	(15.000)	(10.000)
	do 17.000	do 17.000	do 17.000	do 15.000
25,4	6.000	4.000	10.000	7.000
	(10.000)	(8.000)	(10.000)	(8.000)
	do 13.000	do 13.000	do 13.000	do 11.000

Frézy z tvrdokovu

Frézy z tvrdokovu

HF 100 A



Vlastnosti: Válcová fréza bez čelního ozubení - Označení podle DIN 8032: ZYA
Výhody: Univerzální možnosti využití - Zvláště vhodná pro opracování ploch



Průměr v mm	Výška v mm	Celková délka v mm	Průměr stopky v mm	Ozubení	Jednotka balení	Číslo druhu zboží
3	14	38	3	2	5	295475
3	14	38	3	6	5	295482
6,3	12,7	45	3	6	5	295506
6	18	50	6	2	1	295521
12,7	25	70	6	2	1	295602
6	18	50	6	3	1	295525
9,6	19	64	6	3	1	295563
12,7	25	70	6	3	1	295604
6	18	50	6	6	1	295531
8	19	64	6	6	1	295552
9,6	19	64	6	6	1	295568
12,7	19	64	6	6	1	295594
12,7	25	70	6	6	1	295609
16	25	70	6	6	1	295621

Pozor: Použití: viz str. 301 - 303.

Frézy z tvrdokovu

HF 100 B

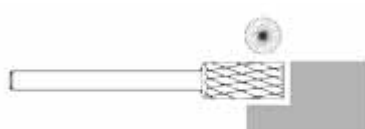

Vlastnosti: Válcová fréza s čelním ozubením - Označení podle DIN 8032: ZYAS

Výhody: Díky čelnímu ozubení vhodná pro opracování slepých otvorů a čelních ploch na vnitřních obrysech

Průměr v mm	Výška v mm	Celková délka v mm	Průměr stopky v mm	Ozubení	Jednotka balení	Číslo druhu zboží
3	14	38	3	2	5	295476
3	14	38	3	6	5	295483
6,3	12,7	45	3	6	5	295507
6	18	50	6	2	1	295522
12,7	25	70	6	2	1	295603
6	18	50	6	3	1	295526
9,6	19	64	6	3	1	295564
12,7	25	70	6	3	1	295605
6	18	50	6	6	1	295532
8	19	64	6	6	1	295553
9,6	19	64	6	6	1	295569
12,7	19	64	6	6	1	295595
12,7	25	70	6	6	1	295610
16	25	70	6	6	1	295622

Pozor: Použití: viz str. 301 - 303.

Frézy z tvrdokovu

Frézy z tvrdokovu

HF 100 C

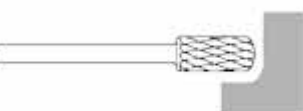

Vlastnosti: Válcová zaoblená fréza - Označení podle DIN 8032: WRC

Výhody: Univerzálně použitelná na plochy, obrysy a poloměry

Průměr v mm	Výška v mm	Celková délka v mm	Průměr stopky v mm	Ozubení	Jednotka balení	Číslo druhu zboží
3	14	38	3	2	5	295649
3	14	38	3	6	5	295654
6,3	12,7	45	3	6	5	295673
6	18	50	6	2	1	295686
12,7	25	70	6	2	1	295747
6	18	50	6	3	1	295688
9,6	19	64	6	3	1	295725
12,7	25	70	6	3	1	295750
6	18	50	6	6	1	295694
8	19	64	6	6	1	295713
9,6	19	64	6	6	1	295727
12,7	19	64	6	6	1	295741
12,7	25	70	6	6	1	295753
16	25	70	6	6	1	295763

Pozor: Použití: viz str. 301 - 303.

Frézy z tvrdokovu

HF 100 D**Vlastnosti:** Kulová fréza - Označení podle DIN 8032: KUD**Výhody:** Opracování obrysů - Odjehlování vývrtů

Průměr v mm	Výška v mm	Celková délka v mm	Průměr stopky v mm	Ozubení	Jednotka balení	Číslo druhu zboží
3	2,5	38	3	2	5	295778
3	2,5	38	3	6	5	295784
4	3,4	38	3	6	5	295798
6	4,7	50	6	2	1	295815
12,7	11	56	6	2	1	295856
9,6	8	54	6	3	1	300054
12,7	11	56	6	3	1	295857
6	4,7	50	6	6	1	295819
8	6	52	6	6	1	295831
9,6	8	54	6	6	1	295843
12,7	11	56	6	6	1	295859
16	14	59	6	6	1	295868

Frézy z tvrdokovu

HF 100 E**Vlastnosti:** Elipsová fréza - Označení podle DIN 8032: TRE**Výhody:** Frézování koutových svarů - Vhodná pro opracování tvarovaných dílců

Průměr v mm	Výška v mm	Celková délka v mm	Průměr stopky v mm	Ozubení	Jednotka balení	Číslo druhu zboží
8	15	60	6	6	1	295909
9,6	16	60	6	6	1	295916
12,7	22	67	6	6	1	295925

Pozor: Použití: viz str. 301 - 303.

Frézy z tvrdokovu

Frézy z tvrdokovu

HF 100 F



Vlastnosti: Kuželová zaoblená fréza - Označení podle DIN 8032: RBF

Výhody: Vhodná pro opracování tvarovaných dílců



Průměr v mm	Výška v mm	Celková délka v mm	Průměr stopky v mm	Ozubení	Jednotka balení	Číslo druhu zboží
3	14	38	3	2	5	295946
3	14	38	3	6	5	295951
9,6	19	64	6	3	1	295985
12,7	25	70	6	3	1	296007
6	18	50	6	6	1	295971
8	20	65	6	6	1	295978
9,6	19	64	6	6	1	295987
12,7	25	70	6	6	1	296010
16	25	70	6	6	1	296020

Frézy z tvrdokovu

HF 100 G



Vlastnosti: Kuželová špičatá fréza se zploštělou špicí - Označení podle DIN 8032: SPG

Výhody: Ideální pro srážení hran - Odjehlování vyvrtaných otvorů



Průměr v mm	Výška v mm	Celková délka v mm	Průměr stopky v mm	Ozubení	Jednotka balení	Číslo druhu zboží
3	14	38	3	2	5	296043
3	14	38	3	6	5	296047
6,3	12,7	45	3	6	5	296055
6	18	50	6	2	1	296058
6	18	50	6	6	1	296062

Pokračování →

Pozor: Použití: viz str. 301 - 303.

→ POZOR: Pokračování HF 100 G, Frézy z tvrdokovu

Průměr v mm	Výška v mm	Celková délka v mm	Průměr stopky v mm	Ozubení	Jednotka balení	Číslo druhu zboží
8	19	64	6	6	1	296066
9,6	19	64	6	6	1	296074
12,7	19	64	6	6	1	296079
12,7	25	70	6	6	1	296086

Frézy z tvrdokovu

HF 100 H



Vlastnosti: Plamínková fréza - Bez označení podle DIN 8032

Výhody: Vhodná pro opracování tvarovaných dílců

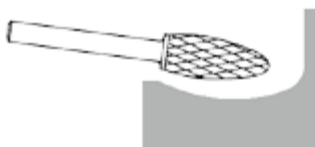

Průměr v mm	Výška v mm	Celková délka v mm	Průměr stopky v mm	Ozubení	Jednotka balení	Číslo druhu zboží
3	6	38	3	6	5	296106
12,7	32	77	6	2	1	297076
6	14	50	6	6	1	300046
8	19	64	6	6	1	296193
9,6	19	65	6	6	1	297074
12,7	32	77	6	6	1	296194

Frézy z tvrdokovu

HF 100 J



Vlastnosti: Kuželová fréza - Úhel 60° - Označení podle DIN 8032: KSJ

Výhody: Vhodná k opracování hran, např. zkosení hran



Dodávané rozměry a minimální množství pro objednání na vyžádání

Pozor: Použití: viz str. 301 - 303.

Frézy z tvrdokovu

Frézy z tvrdokovu

HF 100 K



Vlastnosti: Kuželová fréza - Úhel 90° - Označení podle DIN 8032: KSK

Výhody: Odjehlování vyvrtaných otvorů - Opracování hran, např. zkosení hran



Dodávané rozměry a minimální množství pro objednání na vyžádání

Frézy z tvrdokovu

HF 100 L



Vlastnosti: Kónická fréza se zaoblenou hlavou - Označení podle DIN 8032: KEL

Výhody: Pro opracování těžko přístupných míst



Průměr v mm	Výška v mm	Celková délka v mm	Průměr stopky v mm	Ozubení	Jednotka balení	Číslo druhu zboží
3	14	38	3	6	5	296199
9,6	30	76	6	3	1	300055
12,7	32	77	6	3	1	297470
6	18	50	6	6	1	296200
8	25,4	70	6	6	1	296205
9,6	30	76	6	6	1	296201
12,7	32	77	6	6	1	296192

Pozor: Použití: viz str. 301 - 303.

Frézy z tvrdokovu

HF 100 M



Vlastnosti: Kónická fréza se špičatou hlavou - Označení podle DIN 8032: SKM

Výhody: Odjehlovací práce - Pro opracování kónických vrtů a drážek - Ideální pro modelářské práce



Průměr v mm	Výška v mm	Celková délka v mm	Průměr stopky v mm	Ozubení	Jednotka balení	Číslo druhu zboží
3	11	38	3	2	5	296204
3	11	38	3	6	5	296114
6	20	50	6	2	1	296133
12,7	22	71	6	2	1	296145
6	20	50	6	6	1	296136
8	18	64	6	6	1	300052
9,6	16	64	6	6	1	296144
12,7	22	71	6	6	1	296148

Frézy z tvrdokovu

HF 100 N



Vlastnosti: Rybinovitá fréza bez čelního ozubení - Označení podle DIN 8032: WKN

Výhody: Vhodná pro opracování těžko přístupných míst a vnitřních hran nebo kónických profilů

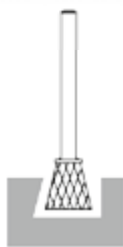

Dodávané rozměry a minimální množství pro objednání na vyžádání

Pozor: Použití: viz str. 301 - 303.

Frézy z tvrdokovu

Frézy z tvrdokovu

HF 100



Vlastnosti: Čtyřicetidílná sada fréz, ozubení 6, v uzavíratelném prezentačním boxu Klimgspor - Obsah: tvary B, C, F, G a L ve 4 různých rozměrech

Výhody: Přehledná prezentace nejprodávanějšího sortimentu

Rozměry v mm	Ozubení	Jednotka balení	Číslo druhu zboží
165 x 310 x 245	6	1	300627

Frézy z tvrdokovu

HF 100



Vlastnosti: Pětídílná sada fréz, ozubení 6, v boxu Klimgspor - Obsah: HF 100B 12,7x25x6 (295610), HF 100C 12,7x25x6 (295753), HF 100D 12,7x11x6 (295859), HF 100E 12,7x22x6 (295925), HF 100F 12,7x25x6 (296010)

Výhody: Prezentace nejprodávanějšího zboží - Praktické a bezpečné uložení fréz

Rozměry v mm	Ozubení	Jednotka balení	Číslo druhu zboží
70 x 100	6	1	314620

Pozor: Použití: viz str. 301 - 303.



A large grid of small dots for taking notes, consisting of approximately 30 columns and 40 rows of dots.

Samoobslužný program firmy Klingspor je optimální prezentace pro obchod s nářadím

Kompletní sortiment pro rychlý výběr a nákup. Nejpoužívanější zrnitosti v optimálním balení. Jednotný design balení, zřetelné označení zboží pro rychlý výběr.

System, který nabízí firma Klingspor pro prezentaci produktů, má oslovit zákazníka a podpořit prodej. Na přehledných stojanových modulech jsou umístěny důležité artikly brusiva na podložkách ze samoobslužného programu s návrhy vybavení stojanového modulu. Stojanové moduly mohou být libovolně kombinovány a samozřejmě přizpůsobeny Vaším individuálním požadavkům. Kompaktní a úsporný stojanový systém umožňuje optimálně využít prodejní plochu.

Odborný poradce firmy Klingspor Vám bude rád k dispozici.

Typ	Použití materiálu										Stroje					Strana	
	Ocel	Ušlechtilá ocel	Barva / lak / tmel	Dřevo	Kovy univerzálně	Neželezné kovy	Plast	Siklo/Kámen	ruční broušení	brusná kostka	vibrační bruska	ruční pilník	ruční pásová bruska	Úhlové brusky	excentrická bruska		trojihelníková bruska / tzv. delta bruska/
PL 31 B	●		●		●				●	●	●						316
CS 310 XF	●	●			●	●						●					316
LS 309 XH			○	●	●	●							●				317
CS 561	●	○		○	●	●	○							●			318
PS 11			●			○	●	○	●								319
PL 31 B			●	●	○						●						319
PL 31 B			●	●	○				●								320
KL 371 X					●	●			●								321
PS 22 K	○		○	●	●		○				●						321
PS 22 K		○	○	●	●		○								●		322
PS 22 K		○	○	●	●		○									●	322
A 60 TZ	○	●				●								●			322

● = Hlavní použití ○ = Možné použití

Dokončovací papír

PL 31 B SB-balení



Vlastnosti	
Pojivo	Klih
Druh zrna	Korund
Druh posypu	polootevřený
Podložka	B-papír

Oblasti použití:	
Barva/Lak/Tmel	●
Dřevo	●
Kovy univerzálně	○

Výhody: Produkt s optimálním poměrem ceny a výkonu - Optimalizované chování při opotřebení, produkt pro ruční broušení a ručně vedenou brusku

Rozmezí zrnitosti:

16	24	30	36	40	50	60	80	100	120	150	180	220	240	280	320	360	400	500	600	800	1000	1200	1500	2000
----	----	----	----	----	----	----	----	-----	-----	-----	-----	-----	-----	-----	-----	-----	-----	-----	-----	-----	------	------	------	------

Šířka x délka v mm	Obsah balení	Minimální množství	Číslo druhu zboží
115 x 5000	1 x zrno 40	5 Balení	241817
115 x 5000	1 x zrno 60	5 Balení	241818
115 x 5000	1 x zrno 80	5 Balení	241819
115 x 5000	1 x zrno 120	5 Balení	241820
115 x 5000	1 x zrno 180	5 Balení	241821

Jednotka dodání (min. množství) = 5 balení à 1 role

Pásky pro ruční pásový pilník, plátno

CS 310 XF SB-balení



Vlastnosti	
Pojivo	Umělá pryskyřice
Druh zrna	Korund
Druh posypu	hustý
Podložka	XF-bavlna

Oblasti použití:	
Nerez	●
Kovy univerzálně	●
Neželezné kovy	●
Ocel	●

Výhody: Univerzální typ pro opracování rádiusů a obrysů pásovou brusku v různých oblastech opracování kovu

Rozmezí zrnitosti:

16	24	30	36	40	50	60	80	100	120	150	180	220	240	280	320	360	400	500	600	800	1000	1200	1500	2000
----	----	----	----	----	----	----	----	-----	-----	-----	-----	-----	-----	-----	-----	-----	-----	-----	-----	-----	------	------	------	------

Šířka x délka v mm	Obsah balení	Forma pro spojení pásu	Minimální množství	Číslo druhu zboží
13 x 457	3 x zrno 40	F4G	6 Balení	248820
13 x 457	3 x zrno 60	F4G	6 Balení	248821
13 x 457	3 x zrno 120	F4G	6 Balení	248822

Jednotka dodání (min. množství) = 6 balení á 3 pásy

Jiné rozměry a zrnitosti na vyžádání. Pozor: Použití: viz str. 315.

Brusné plátno

LS 309 XH SB-balení



Vlastnosti		Oblasti použití:	
Pojivo	Umělá pryskyřice	Dřevo	●
Druh zrna	Korund	Kovy univerzálně	●
Druh posypu	hustý	Neželezné kovy	●
Podložka	X-bavlna	Barva/Lak/Tmel	○

Výhody: Speciální typ pro ruční pásové brusky - Univerzálně použitelný pro dřevo, kov, barvy a laky - Široká nabídka pásů skladem pro všechny běžné brusky

Rozmezí zrnitosti:

16	24	30	36	40	50	60	80	100	120	150	180	220	240	280	320	360	400	500	600	800	1000	1200	1500	2000
----	----	----	----	----	----	----	----	-----	-----	-----	-----	-----	-----	-----	-----	-----	-----	-----	-----	-----	------	------	------	------

Šířka x délka v mm	Obsah balení	Forma pro spojení pásu	Minimální množství	Číslo druhu zboží
65 x 410	3 x zrno 40	F5	6 Balení	7000
65 x 410	3 x zrno 60	F5	6 Balení	7001
65 x 410	3 x zrno 80	F5	6 Balení	7002
65 x 410	3 x zrno 120	F5	6 Balení	7004
75 x 457	3 x zrno 40	F5	6 Balení	9189
75 x 457	3 x zrno 60	F5	6 Balení	9176
75 x 457	3 x zrno 80	F5	6 Balení	9172
75 x 457	3 x zrno 100	F5	6 Balení	9171
75 x 457	3 x zrno 120	F5	6 Balení	7138
75 x 480	3 x zrno 40	F5	6 Balení	7006
75 x 480	3 x zrno 60	F5	6 Balení	7007
75 x 480	3 x zrno 80	F5	6 Balení	7008
75 x 480	3 x zrno 120	F5	6 Balení	7010
75 x 533	3 x zrno 40	F5	6 Balení	7018
75 x 533	3 x zrno 60	F5	6 Balení	7019
75 x 533	3 x zrno 80	F5	6 Balení	7020
75 x 533	3 x zrno 100	F5	6 Balení	7021
75 x 533	3 x zrno 120	F5	6 Balení	7022
75 x 533	3 x zrno 150	F5	6 Balení	7023
75 x 533	3 x zrno 180	F5	6 Balení	7077
100 x 560	3 x zrno 40	F5	6 Balení	7036
100 x 560	3 x zrno 60	F5	6 Balení	7037
100 x 560	3 x zrno 80	F5	6 Balení	7038
100 x 560	3 x zrno 100	F5	6 Balení	7039
100 x 560	3 x zrno 120	F5	6 Balení	7040
100 x 610	3 x zrno 40	F5	6 Balení	7080
100 x 610	3 x zrno 60	F5	6 Balení	7081
100 x 610	3 x zrno 80	F5	6 Balení	7082
100 x 610	3 x zrno 100	F5	6 Balení	7083
100 x 610	3 x zrno 120	F5	6 Balení	7084
105 x 620	3 x zrno 40	F5	6 Balení	7030
105 x 620	3 x zrno 60	F5	6 Balení	7031
105 x 620	3 x zrno 80	F5	6 Balení	7032
105 x 620	3 x zrno 120	F5	6 Balení	7034

Jednotka dodání (min. množství) = 6 balení á 3 pásy

Jiné rozměry a zrnitosti na vyžádání. Pozor: Použití: viz str. 315.

Brusný vulkánfibrový kotouč

CS 561 SB-balení



Vlastnosti

Pojivo	Umělá pryskyřice
Druh zrna	Korund
Druh posypu	hustý

Oblasti použití:

Ocel	●	Nerez	○
Neželezné kovy	●	Dřevo	○
Kovy univerzálně	●		
Umělá hmota	○		

Výhody: Univerzální použití - Velký výběr průměrů, zrnitostí a forem děrování

Rozmezí zrnitosti:

16	24	30	36	40	50	60	80	100	120	150	180	220	240	280	320	360	400	500	600	800	1000	1200	1500	2000
----	----	----	----	----	----	----	----	-----	-----	-----	-----	-----	-----	-----	-----	-----	-----	-----	-----	-----	------	------	------	------

Průměr x otvor v mm	Obsah balení	Druh provedení	Minimální množství	Číslo druhu zboží
115 x 22	5 x zrno 24	⊗ 30	5 Balení	255905
115 x 22	5 x zrno 40	⊗ 30	5 Balení	255906
115 x 22	5 x zrno 60	⊗ 30	5 Balení	255907
115 x 22	5 x zrno 80	⊗ 30	5 Balení	255908
115 x 22	5 x zrno 120	⊗ 30	5 Balení	255909
125 x 22	5 x zrno 24	⊗ 30	5 Balení	255910
125 x 22	5 x zrno 40	⊗ 30	5 Balení	255911
125 x 22	5 x zrno 60	⊗ 30	5 Balení	255912
125 x 22	5 x zrno 80	⊗ 30	5 Balení	255913
125 x 22	5 x zrno 120	⊗ 30	5 Balení	255914

Jednotka dodání (min. množství) = 5 balení à 5 kotoučů

Jiné rozměry a zrnitosti na vyžádání. Pozor: Použití: viz str. 315.

Brusný papír, vodovzdorný

PS 11 SB-balení



Vlastnosti

Pojivo	Umělá pryskyřice
Druh zrna	SiC
Druh posypu	hustý
Podložka	A/C-papír

Oblasti použití:

Barva/Lak/Tmel	●
Umělá hmota	●
Sklo/Kámen	○
Kovy univerzálně	○

Výhody: Speciální brusný papír pro autoopravny a lakovny - Optimální pro tvrdé a houževnaté povrchy - Velmi dobrá přizpůsobivost při vysoké stabilitě - Pro broušení za sucha i mokra

Rozmezí zrnitosti:

16	24	30	36	40	50	60	80	100	120	150	180	220	240	280	320	360	400	500	600	800	1000	1200	1500	2000
----	----	----	----	----	----	----	----	-----	-----	-----	-----	-----	-----	-----	-----	-----	-----	-----	-----	-----	------	------	------	------

Šířka x délka v mm	Obsah balení	Minimální množství	Číslo druhu zboží
230 x 280	5 x zrno 120	5 Balení	241787
230 x 280	5 x zrno 180	5 Balení	241789
230 x 280	5 x zrno 240	5 Balení	241790
230 x 280	5 x zrno 400	5 Balení	241791

Jednotka dodání (min. množství) = 5 balení à 5 archů

Dokončovací papír

PL 31 B SB-balení



Vlastnosti

Pojivo	Klih
Druh zrna	Korund
Druh posypu	polootevřený
Podložka	B-papír



Oblasti použití:

Barva/Lak/Tmel	●
Dřevo	●
Kovy univerzálně	○

Výhody: Produkt s dobrým poměrem ceny a výkonu - Optimální pro ruční broušení a broušení ruční bruskou - Velmi jemný výbrus

Rozmezí zrnitosti:

16	24	30	36	40	50	60	80	100	120	150	180	220	240	280	320	360	400	500	600	800	1000	1200	1500	2000
----	----	----	----	----	----	----	----	-----	-----	-----	-----	-----	-----	-----	-----	-----	-----	-----	-----	-----	------	------	------	------











Šířka x délka v mm	Obsah balení	Druh provedení	Minimální množství	Číslo druhu zboží
93 x 230	10 x zrno 40		5 Balení	241732
93 x 230	10 x zrno 60		5 Balení	241733
93 x 230	10 x zrno 80		5 Balení	241734
93 x 230	10 x zrno 120		5 Balení	241735
93 x 230	10 x zrno 180		5 Balení	241736
93 x 230	40/80/120 Set		5 Balení	241738
93 x 230	10 x zrno 40	 GL 9	5 Balení	241725
93 x 230	10 x zrno 60	 GL 9	5 Balení	241726
93 x 230	10 x zrno 80	 GL 9	5 Balení	241727

Pokračování →

Jiné rozměry a zrnitosti na vyžádání. Set obsahuje 3ks zrna 40, 3 ks zrna 80 a 4ks zrna 120. **Pozor: Použití: viz str. 315.**

SB-Program

→ **POZOR: Pokračování PL 31 B SB-balení, Dokončovací papír**

Šířka x délka v mm	Obsah balení	Druh provedení	Minimální množství	Číslo druhu zboží
93 x 230	10 x zrno 120	 GL 9	5	241728
93 x 230	10 x zrno 180	 GL 9	5	241729
93 x 230	10 x zrno 240	 GL 9	5	241730
93 x 230	40/80/120 Set	 GL 9	5	241731
115 x 280	10 x zrno 40		5	241678
115 x 280	10 x zrno 60		5	241679
115 x 280	10 x zrno 80		5	241680
115 x 280	10 x zrno 120		5	241681
115 x 280	10 x zrno 180		5	241682
115 x 280	40/80/120 Set		5	241684
115 x 280	10 x zrno 40	 GL 1	5	241670
115 x 280	10 x zrno 60	 GL 1	5	241671
115 x 280	10 x zrno 80	 GL 1	5	241673
115 x 280	10 x zrno 120	 GL 1	5	241674
115 x 280	10 x zrno 180	 GL 1	5	241675
115 x 280	10 x zrno 240	 GL 1	5	241676
115 x 280	40/80/120 Set	 GL 1	5	241677

Jednotka dodání (min. množství) = 5 balení à 10 pásků

Dokončovací papír

PL 31 B SB-balení



Vlastnosti

Pojivo	Klih
Druh zrna	Korund
Druh posypu	polootevřený
Podložka	B-papír

Oblasti použití:

Barva/Lak/Tmel	●
Dřevo	●
Kovy univerzálně	○

Výhody: Produkt s dobrým poměrem ceny a výkonu - Optimální pro ruční broušení a broušení ruční bruskou - Velmi jemný výbrus

Rozmezí zrnitosti:

16	24	30	36	40	50	60	80	100	120	150	180	220	240	280	320	360	400	500	600	800	1000	1200	1500	2000
----	----	----	----	----	----	----	----	-----	-----	-----	-----	-----	-----	-----	-----	-----	-----	-----	-----	-----	------	------	------	------

Šířka x délka v mm	Obsah balení	Minimální množství	Číslo druhu zboží
230 x 280	5 x zrno 40	5 Balení	241776
230 x 280	5 x zrno 60	5 Balení	241777
230 x 280	5 x zrno 80	5 Balení	241778
230 x 280	5 x zrno 120	5 Balení	241779
230 x 280	5 x zrno 240	5 Balení	241780

Jednotka dodání (min. množství) = 5 balení à 5 archů

Jiné rozměry a zrnitosti na vyžádání. Set obsahuje 3ks zrna 40, 3 ks zrna 80 a 4ks zrna 120. **Pozor: Použití: viz str. 315.**

Brusné plátno, modré

KL 371 X SB-balení



Vlastnosti

Pojivo	Klih
Druh zrna	Korund
Druh posypu	hustý
Podložka	X-bavlna

Oblasti použití:

Kovy univerzálně	●
Neželezné kovy	●

Výhody: Cenově výhodný univerzální produkt pro rovinné ruční broušení

Rozmezí zrnitosti:

16	24	30	36	40	50	60	80	100	120	150	180	220	240	280	320	360	400	500	600	800	1000	1200	1500	2000
----	----	----	----	----	----	----	----	-----	-----	-----	-----	-----	-----	-----	-----	-----	-----	-----	-----	-----	------	------	------	------

Šířka x délka v mm	Obsah balení	Minimální množství	Číslo druhu zboží
230 x 280	5 x zrno 40	5 Balení	241781
230 x 280	5 x zrno 60	5 Balení	241783
230 x 280	5 x zrno 80	5 Balení	241784
230 x 280	5 x zrno 120	5 Balení	241785
230 x 280	5 x zrno 240	5 Balení	241786

Jednotka dodání (min. množství) = 5 balení à 5 archů

Brusný papír na suchý zip

PS 22 K SB-balení



Vlastnosti

Pojivo	Umělá pryskyřice
Druh zrna	Korund
Druh posypu	polootevřený
Podložka	E-papír







Oblasti použití:

Dřevo	●	Umělá hmota	○
Kovy univerzálně	●		
Nerez	○		
Barva/Lak/Tmel	○		

Výhody: Vysoký obráběcí výkon - Pro homogenně obroušenou plochu

Rozmezí zrnitosti:

16	24	30	36	40	50	60	80	100	120	150	180	220	240	280	320	360	400	500	600	800	1000	1200	1500	2000
----	----	----	----	----	----	----	----	-----	-----	-----	-----	-----	-----	-----	-----	-----	-----	-----	-----	-----	------	------	------	------

Šířka x délka v mm	Obsah balení	Druh provedení	Minimální množství	Číslo druhu zboží
115 x 230	10 x zrno 40	 GL 15	5 Balení	241663
115 x 230	10 x zrno 60	 GL 15	5 Balení	241664
115 x 230	10 x zrno 80	 GL 15	5 Balení	241665
115 x 230	10 x zrno 120	 GL 15	5 Balení	241666
115 x 230	10 x zrno 180	 GL 15	5 Balení	241667
115 x 230	40/80/120 Set	 GL 15	5 Balení	241669

Jednotka dodání (min. množství) = 5 balení à 10 pásků

Jiné rozměry a zrnitosti na vyžádání. Set obsahuje 3ks zrna 40, 3 ks zrna 80 a 4ks zrna 120. **Pozor: Použití: viz str. 315.**

Brusný papír na suchý zip

PS 22 K SB-balení



Vlastnosti

Pojivo	Umělá pryskyřice
Druh zrna	Korund
Druh posypu	polootvřený
Podložka	E-papír

Oblasti použití:

Dřevo	●	Umělá hmota	○
Kovy univerzálně	●		
Nerez	○		
Barva/Lak/Tmel	○		

Výhody: Univerzální brusný kotouč pro opracování kovu a dřeva - Homogenní kresba - K dispozici různá rozmezí zrnitosti a rozměry

Rozmezí zrnitosti:

16 24 30 36 40 50 60 80 100 120 150 180 220 240 280 320 360 400 500 600 800 1000 1200 1500 2000

Průměr v mm	Obsah balení	Druh provedení	Minimální množství	Číslo druhu zboží
115	5 x zrno 40	○ 0	5 Balení	278805
115	5 x zrno 60	○ 0	5 Balení	278806
115	5 x zrno 80	○ 0	5 Balení	278807
115	5 x zrno 120	○ 0	5 Balení	278808
115	5 x zrno 180	○ 0	5 Balení	278809
115	5 x zrno 40	⊙ GLS 4	5 Balení	243219
115	5 x zrno 60	⊙ GLS 4	5 Balení	241608
115	5 x zrno 80	⊙ GLS 4	5 Balení	243220
115	5 x zrno 120	⊙ GLS 4	5 Balení	241610
115	5 x zrno 180	⊙ GLS 4	5 Balení	241611
125	5 x zrno 40	○ 0	5 Balení	278810
125	5 x zrno 60	○ 0	5 Balení	278811
125	5 x zrno 80	○ 0	5 Balení	278812
125	5 x zrno 120	○ 0	5 Balení	278813
125	5 x zrno 180	○ 0	5 Balení	278814
125	5 x zrno 40	⊙ GLS 5	5 Balení	241614
125	5 x zrno 60	⊙ GLS 5	5 Balení	241625
125	5 x zrno 80	⊙ GLS 5	5 Balení	241626
125	5 x zrno 120	⊙ GLS 5	5 Balení	241627
125	5 x zrno 180	⊙ GLS 5	5 Balení	241628
125	40/80/120 Set	⊙ GLS 5	5 Balení	241630
150	5 x zrno 40	⊙ GLS 3	5 Balení	241649
150	5 x zrno 60	⊙ GLS 3	5 Balení	241650
150	5 x zrno 80	⊙ GLS 3	5 Balení	241651
150	5 x zrno 120	⊙ GLS 3	5 Balení	241652
150	5 x zrno 180	⊙ GLS 3	5 Balení	241653
150	5 x zrno 40	⊙ GLS 51	5 Balení	319068
150	5 x zrno 60	⊙ GLS 51	5 Balení	319069
150	5 x zrno 80	⊙ GLS 51	5 Balení	319070
150	5 x zrno 120	⊙ GLS 51	5 Balení	319071
150	5 x zrno 180	⊙ GLS 51	5 Balení	319073
150	40/80/120 Set	⊙ GLS 51	5 Balení	319072

Jednotka dodání (min. množství) = 5 balení nebo 25 kusů

Jiné rozměry a zrnitosti na vyžádání. Set obsahuje 2ks zrno 40, 2 ks zrno 80 a 2ks zrno 120. **Pozor: Použití: viz str. 315.**

Brusný papír na suchý zip

PS 22 K SB-balení



Vlastnosti		Oblasti použití:	
Pojivo	Umělá pryskyřice	Dřevo	<input checked="" type="radio"/>
Druh zrna	Korund	Kovy univerzálně	<input checked="" type="radio"/>
Druh posypu	polootevřený	Nerez	<input type="radio"/>
Podložka	E-papír	Barva/Lak/Tmel	<input type="radio"/>
		Umělá hmota	<input type="radio"/>

Výhody: Univerzální brusný kotouč pro opracování kovu a dřeva - Homogenní kresba - K dispozici různá rozmezí zrnitosti a rozměry

Rozmezí zrnitosti:

16	24	30	36	40	50	60	80	100	120	150	180	220	240	280	320	360	400	500	600	800	1000	1200	1500	2000
----	----	----	----	----	----	----	----	-----	-----	-----	-----	-----	-----	-----	-----	-----	-----	-----	-----	-----	------	------	------	------

Průměr v mm	Obsah balení	Druh provedení	Minimální množství	Číslo druhu zboží
96	5 x zrno 40	△ GLS 15	5 Balení	241656
96	5 x zrno 60	△ GLS 15	5 Balení	241657
96	5 x zrno 80	△ GLS 15	5 Balení	241658
96	5 x zrno 120	△ GLS 15	5 Balení	241659
96	5 x zrno 180	△ GLS 15	5 Balení	241660
96	40/80/120 Set	△ GLS 15	5 Balení	241662

Jednotka dodání (min. množství) = 5 balení à 5 trojúhelníků

Řezný kotouč

A 60 TZ SPECIAL SB-balení



Kvalita	SPECIAL	Oblasti použití:	
Tvrdost	■■■■■■■□	Nerez	<input checked="" type="radio"/>
Agresivita	■■■■■■■□	Neželezné kovy	<input checked="" type="radio"/>
Životnost	■■■■■■■□	Ocel	<input type="radio"/>

Výhody: Bez železa, síry a chlóru - Krátká doba řezu - Malá tvorba otřepů - Malé tepelné zatížení

Průměr x šířka x otvor v mm	Forma	Max. pracovní rychlost	Přípustné otáčky	Minimální množství	Číslo druhu zboží
115 x 1 x 22,23	—	80 m/s	13.300 1/min	1 Balení	257875
125 x 1 x 22,23	—	80 m/s	12.200 1/min	1 Balení	257876

Jednotka dodání (min. množství) = 1 balení à 10 řezných kotoučů

Jiné rozměry a zrnitosti na vyžádání. Set obsahuje 2ks zrna 40, 2 ks zrna 80 a 2ks zrna 120. **Pozor: Použití: viz str. 315.**

Bezpečnostní doporučení

Pokyny pro použití

OBECNÁ BEZPEČNOSTNÍ OPATŘENÍ

Nesprávné použití brusných nástrojů je velmi nebezpečné.

- ▶ Respektujte zásadně pokyny uvedené na brusném nástroji a na brusce.
- ▶ Ujistěte se, že brusné těleso je vhodné pro plánovaný účel použití. Před každým uvedením do provozu ověřte, že brusná tělesa nejsou poškozena.
- ▶ Respektujte pokyny týkající se odborné manipulace a skladování brusného nástroje.

Během používání brusného nástroje mějte na paměti možná rizika a řiďte se podle doporučených bezpečnostních doporučení, týkající se následujících bodů:

- ▶ tělesný kontakt s brusným nástrojem při pracovní rychlosti
- ▶ zranění způsobená poškozením brusného nástroje během používání
- ▶ Částice, jiskry, plyny a prach tvořící se při broušení
- ▶ hluk
- ▶ vibrace

Používejte pouze brusné nástroje, které splňují nejvyšší bezpečnostní normy.

Tyto produkty jsou označeny příslušným číslem normy EN a / nebo značkou „oSa“:

- ▶ EN 12413 pro brusná tělesa z pojeného brusného materiálu
- ▶ EN 13236 pro brusná tělesa s diamantem nebo nitridem boru
- ▶ EN 13743 pro speciální brusivo na podložce (fíbrové brusné kotouče, lamelové brusné kotouče, vějířové brusné kotouče a lamelové stopkové brusné kotouče)

Nikdy nepoužívejte brusky, jejichž pracovní stav není v pořádku nebo které obsahují vadné konstrukční díly.

Zaměstnavatelé by měli provést zhodnocení rizika všech pracovních postupů broušení, aby bylo vždy možno přijmout odpovídající bezpečnostní opatření. Měli by zajistit dostatečné proškolení zaměstnanců zaměřené na dodržování povinností.

Tento prospekt obsahuje pouze nejdůležitější bezpečnostní doporučení. Další informace o bezpečném používání brusných nástrojů získáte v komplexních bezpečnostních pokynech FEPA nebo u Svazu německých výrobců brusiva.

- ▶ bezpečnostní pokyny FEPA pro pojený brusný materiál a brusná tělesa s diamantem a CBN
- ▶ bezpečnostní pokyny FEPA pro brusné nástroje s diamantem a CBN pro použití v segmentech stavebnictví a přírodní kámen
- ▶ bezpečnostní pokyny FEPA pro speciální brusivo na podložce

Bezpečnostní preventivní opatření proti možným nebezpečím

Tělesný kontakt s brusným nástrojem

- ▶ Při použití brusných nástrojů se doporučuje nejvyšší opatrnost a pečlivost. Dlouhé vlasy si svažte dozadu. Práci neprovádějte ve volném oděvu. Odložte kravatu a šperky.
- ▶ Zajistěte, aby nedošlo k neúmyslnému spuštění stroje před upnutím nebo výměnou brusného kotouče. Bude-li to nutné, odpojte stroj od přívodu elektřiny.
- ▶ Ochranná zařízení, připevněná ke stroji nikdy neodstraňujte a před zapnutím stroje zajistěte jejich řádný stav a upevnění.
- ▶ Pokud se stroj nebo nástroj vede ručně, používejte zásadně rukavice a pracujte ve vhodném oděvu. U rukavic se doporučuje stupeň ochrany minimálně podle normy EN 388, kategorie 2.
- ▶ Než stroj po vypnutí necháte bez dohledu, měli byste zajistit, že skutečně bude v klidu.

▶ Zranění způsobená poškozením brusného nástroje během používání

- ▶ Zacházení s brusnými nástroji vyžaduje nejvyšší míru pečlivosti, protože je lze snadno poškodit. Před použitím byste měli veškeré produkty zkontrolovat a ověřit si, že nejsou poškozeny.
- ▶ Brusné nástroje by měly být skladovány tak, aby se vyloučilo působení škodlivých vlivů, jako je vlhkost, mráz, velké výkyvy teploty a mechanické poškození.
- ▶ Speciální brusivo na podložce by se mělo skladovat při teplotě 18 až 22 °C a při 45 až 65 % relativní vlhkosti vzduchu.
- ▶ Brusné pásy by se měly skladovat na tyči nebo na háku o průměru nejméně 50 mm.
- ▶ Nikdy nepoužívejte brusivo, jehož doba upotřebení již uplynula. U brusiva bez údaje doby upotřebení respektujte dobu životnosti následujících produktů: plastem a šelakem pojené brusivo - 3 roky, brusné kotouče s pryžovým pojivem - 5 let, keramicky pojené brusné kotouče - 10 let.
- ▶ Respektujte varovné a bezpečnostní pokyny na brusných nástrojích nebo na jejich obalu.
- ▶ Používejte vždy brusné nástroje, vhodné pro ten který účel použití. Nástroj, který nelze dostatečně identifikovat, by se neměl nikdy použít.
- ▶ Při upínání respektujte pokyny na etiketě nebo na brusném nástroji, například týkající se směru otáčení nebo způsobu upnutí.
- ▶ Při upínání nikdy nepoužívejte násilí a na brusném nástroji nikdy neprovádějte změny.
- ▶ Nikdy nepřekračujte maximální povolenou pracovní rychlost.
- ▶ Zajistěte, aby se používaly vhodné upínací příruby. Dále zajistěte, aby tyto příruby byly v dobrém mechanickém stavu a aby byly zbaveny všech cizích těles, jako například obrusu.
- ▶ Tam, kde je to předepsáno, používejte proložky mezi brusným tělesem a upínací přírubou.
- ▶ Upínací prostředek neutahujte příliš pevně.
- ▶ Po každém upnutí proveďte zkoušku chodu při pracovní rychlosti a při správně umístěném ochranném krytu, která má trvat nejméně 30 vteřin. Při ní držte stroj tak, aby vás při případném poškození nemohly zasáhnout úlomky.
- ▶ Ze strojů nikdy neodstraňujte ochranné kryty. Zajistěte jejich dobrý stav a řádné umístění.
- ▶ Nástroj musí být řádně a bezpečně upnut a podložka pod obrobek musí být správně a pevně nastavena.
- ▶ Stroj spusťte pouze tehdy, pokud mezi obrobkem a brusným nástrojem není kontakt.
- ▶ Zabraňte mechanickému poškození brusného tělesa působením síly, nárazů nebo zahřátí.
- ▶ Bruste výlučně tou částí brusného nástroje, která je k tomu určena. Zabraňte broušení okraji brusných pásů, využijte co nejvíce střed pásů.
- ▶ Zabraňte zablokování a nerovnoměrnému opotřebení, zajistíte tak vysokou pracovní účinnost brusného nástroje. Bude-li to zapotřebí, pravidelně orovnávejte brusný kotouč.
- ▶ Po odpojení by se stroj měl sám uvést do klidového stavu bez použití tlaku na povrch.
- ▶ Před zastavením stroje odpojte přívod chladicího maziva a odstraňte přebytečné chladicí mazivo z brusného tělesa.
- ▶ Brusné pásy, které nepoužíváte, by neměly být upnuty.



Nepřípustné pro ruční broušení a rozbrušování



Nepřípustné pro broušení za mokra



Nepřípustné pro boční broušení



Nepřípustné v případě poškození



Používejte jen s podložním talířem



Používejte ochranu uší



Dodržujte bezpečnostní doporučení



Používejte rukavice



Používejte ochranu očí



Používejte protiprašnou masku



Povoleno pouze pro broušení za mokra



Povoleno použití pouze v uzavřeném pracovním prostoru

Bezpečnostní doporučení

Pokyny pro použití



Částice, jiskry, plyny a prach tvořící se při broušení

- ▶ Vdechování brusného prachu může vést k poškození plic.
- ▶ Všechny procesy broušení prováděné za sucha by měly být prováděny s využitím vhodných odsávacích systémů.
- ▶ Brusné nástroje nepoužívejte v blízkosti hořlavých materiálů.
- ▶ Použití respiračních masek podle normy EN 149 se doporučuje u broušení za sucha i v případech, kdy jsou k dispozici odsávací systémy.
- ▶ Ochranné kryty nebo poklopy by měly být nastaveny tak, aby od těla odváděly částice a jiskry vznikající při broušení.
- ▶ Pro ochranu osob nacházejících se v blízkosti je zapotřebí dalších opatření.
- ▶ Při broušení se zásadně doporučuje ochrana očí. Pro ruční broušení se doporučují ochranné brýle nebo ochrana obličeje.
- ▶ Doporučuje se ochrana očí s minimálním ochranným faktorem podle normy EN 166, stupeň B.
- ▶ Používejte vhodné brusné nástroje. Nevhodný výrobek může produkovat nadměrné množství částic a prachu.

Hluk

- ▶ Pro všechna použití s ručním vedením brusky nebo nástroje se doporučuje ochrana sluchu podle normy EN 352.
- ▶ Zajistěte, aby brusný nástroj byl vhodný pro daný účel použití. Nevhodný produkt může působit nadměrný hluk.

Vibrace

- ▶ Pracovní postupy s ručně vedeným brusným nástrojem nebo opracovávaným kusem mohou způsobit poškození zdraví vyvolané vibracemi.
- ▶ Pokud se po deseti minutách nepřetržitého používání brusného nástroje dostaví svědění, píchání nebo pocit necitlivosti, přijměte okamžitě opatření.
- ▶ Vibrace jsou silněji vnímány v chladnějších pracovních podmínkách. Doporučujeme udržovat ruce v teple a pravidelně hýbat prsty. Používejte moderní přístroje s nízkou hladinou vibrací.
- ▶ Dbejte na řádný stav nástrojů. Při výskytu nadměrných vibrací stroj vypněte a nechejte jej zkontrolovat.
- ▶ Používejte kvalitní brusivo a dbejte na jeho dobrý mechanický stav.
- ▶ Upevňovací přírubu a brusné talíře udržujte v dobrém mechanickém stavu a při opotřebením nebo deformaci je vyměňte.
- ▶ Nástroj nebo stroj při použití nesvírejte příliš pevně, na opracovávaný kus nevyvíjejte přílišný tlak.
- ▶ Vyvarujte se nepřetržitého provozu brusného nástroje.
- ▶ Používejte vhodné brusné nástroje, protože nevhodný výrobek může vyvolávat nadměrné vibrace.
- ▶ Sledujte, zda vaše tělo nevykazuje symptomy poškození zdraví způsobené vibracemi - případně se poraďte s lékařem.

LIKVIDACE BRUSNÝCH NÁSTROJŮ

- ▶ Opotřebené a vadné brusné nástroje by se měly likvidovat podle regionálních nebo národních předpisů.
- ▶ Další informace naleznete na listech s bezpečnostními údaji dodavatele.
- ▶ Mějte na paměti, že brusné nástroje mohou být kontaminovány procesem broušení nebo obrusem.
- ▶ Likvidované brusné nástroje by se měly zničit, aby se vyloučilo jejich další použití.

BEZPEČNOSTNÍ POKYNY PRO SPRÁVNÉ POUŽÍVÁNÍ BRUSNÝCH PÁSŮ

1. Obecné bezpečnostní pokyny

- ▶ Ověřit, zda se vlastnosti a rozměry brusného pásu hodí pro daný stroj a způsob použití. Přitom je nutno respektovat pokyny výrobce stroje.
- ▶ Nepoužívat v blízkosti snadno zápalných materiálů.
- ▶ Zabránit, aby se do kontaktu se strojem nedostaly dlouhé vlasy, volné části oděvu a šperky a nebyly do něj vtaženy. Přijmout odpovídající bezpečnostní opatření.
- ▶ Zajistit, aby nedošlo k ohrožení osob prachem, jiskrami, třískami, kouřem, mlhou nebo hlukem. Procesy opracování brusnými pásy mohou produkovat vysoké koncentrace prachu, kouře nebo také mlhy, což může vedle ohrožení života také představovat nebezpečí výbuchu.
- ▶ K otevření krytů stroje nebo jeho odložení přistoupit až po úplném zastavení stroje.

2. Speciální bezpečnostní pokyny

- ▶ Brusné pásy mohou prasknout, a proto je třeba přijmout bezpečnostní opatření proti ohrožení způsobenému přetržením pásu. Ochranná opatření zahrnují bezpečnostní preventivní opatření na stroji a osobní ochranné pomůcky.
- ▶ Brusky, které nejsou vybaveny zcela krytým pracovním prostorem, vyžadují komplexní ochranné vybavení uživatele (např. ochranné rukavice, koženou zástěru, ochranu obličeje, protiprachovou masku).
- ▶ Zkontrolovat uzavření krytu stroje. Stávající ochranné kryty za žádných okolností neodstraňovat. Dotek nebo kontakt s pohyblivými se brusnými pásy mohou způsobit těžká zranění.
- ▶ Při upínání respektovat šipku směru chodu pásu, je-li uvedena.
- ▶ Zkontrolovat správnost upnutí, případně přisun opracovávaného materiálu.
- ▶ Spustit stroj a s broušením začít až poté, co pás dosáhl své pracovní rychlosti.
- ▶ Pokud není výslovně uvedena vhodnost pro použití za mokra, je nutno používat brusné pásy výlučně pro práci za sucha (příp. se informovat u výrobce).
- ▶ Brusný pás zatěžovat pokud možno plošně a ve střední části. Vyloučit broušení okraji a silné bodové zatěžování.
- ▶ Vyloučit přetěžování a přehřívání brusného pásu vlivem příliš vysokého tlaku broušení.
- ▶ Brusné pásy pravidelně kontrolovat pro vyloučení nadměrného opotřebením a poškození (např. trhliny na hranách, prasknutí nebo výrazné projevy opotřebením v místech spoje) a případně je vyměnit.

Kvůli mimořádné různorodosti použití a druhů strojů se tyto bezpečnostní pokyny soustředí na základní aspekty bezpečnosti. Další bezpečnostní doporučení a pokyny nalezete v příslušných zákonech, nařízeních, bezpečnostních předpisech a bezpečnostních normách.

Všeobecné obchodní podmínky

1. ÚVODNÍ USTANOVENÍ

Tyto obchodní podmínky (dále jen „obchodní podmínky“) obchodní společnosti KLINGSPOR Brusivo, spol. s r.o., se sídlem Brno, Hilleho 1842/5, PSČ 60200, identifikační číslo: 48529362, zapsané v obchodním rejstříku vedeném Krajským soudem v Brně, oddíl C, vložka 10641 (dále jen „prodávající“) upravují v souladu s ustanovením § 1751 odst. 1 zákona č. 89/2012 Sb., občanský zákoník (dále jen „občanský zákoník“) vzájemná práva a povinnosti smluvních stran vzniklé v souvislosti nebo na základě kupní smlouvy (dále jen „kupní smlouva“) uzavírané mezi prodávajícím a jinou osobou (dále jen „kupující“). Ustanovení obchodních podmínek jsou nedílnou součástí kupní smlouvy.

2. UZAVŘENÍ KUPNÍ SMLOUVY

Veškerá prezentace zboží umístěná v ceníku prodávajícího je informativního charakteru a prodávající není povinen uzavřít kupní smlouvu ohledně tohoto zboží. Odchylky proti údajům o rozměrech, hmotnostech zboží a jeho balení, zobrazení a popisům v prospektech nebo ceníku prodávajícího jsou přípustné. Ustanovení § 1732 odst. 2 občanského zákoníku se nepoužije.

Ceník obsahuje informace o zboží, a to včetně uvedení cen jednotlivého zboží. Ceny zboží jsou uvedeny bez daně z přidané hodnoty (dále jen „DPH“) a všech souvisejících poplatků. Tímto ustanovením není omezena možnost prodávajícího uzavřít kupní smlouvu za individuálně sjednaných podmínek. Proávající si vyhrazuje právo změny cen v průběhu platnosti ceníku.

Minimální cena zboží pro jednotlivou objednávku činí 2.500,- Kč bez DPH. V případě objednávky zboží v ceně nad 5.000,- Kč bez DPH, dodávaného v jedné zásilce na jedno místo určené kupujícím na území České republiky nebo Slovenské republiky, nese prodávající náklady na dodání zboží kupujícímu. V opačném případě prodávající účtuje náklady spojené s balením a dodáním zboží na místo určené kupujícím na území České republiky nebo Slovenské republiky v paušální výši 500,- Kč bez DPH za každou zásilku. Cena zboží vychází z ceníku zboží platného v den potvrzení objednávky kupujícího prodávajícím. Fakturována bude cena zboží s DPH platná v den dodání zboží. Vícenáklady za kupující, vyžádaný zvláštní nebo zrychlený způsob zaslání zboží nese kupující, a to i tehdy, když nese náklady spojené s balením a dodáním zboží prodávající.

Pro objednání zboží zašle kupující prodávajícímu objednávku s údaji o objednaném zboží, tj. artiklové číslo materiálu. Pokud se jedná o zboží, které je potřeba konfigurovat, zašle kupující v objednávce rovněž rozměr, zrn, typ a spoj. Údaje uvedené v objednávce jsou prodávajícím považovány za správné. Proávající je vždy oprávněn požádat kupujícího o dodatečné potvrzení objednávky (například písemně či telefonicky).

Smluvní vztah mezi prodávajícím a kupujícím vzniká doručení přijetí objednávky (potvrzení), jež je prodávajícím zasláno kupujícímu (např. elektronickou poštou) nebo odevzdáním zboží kupujícímu. Kupující souhlasí s použitím komunikačních prostředků na dálku při uzavírání kupní smlouvy.

Kupující tímto přebírá na sebe nebezpečí změny okolností ve smyslu § 1765 odst. 2 občanského zákoníku.

3. PLATEBNÍ PODMÍNKY

Cenu zboží a případné náklady spojené s dodáním zboží dle kupní smlouvy kupující uhradí prodávajícímu bezhotovostně převodem na účet prodávajícího. Kupující nabývá vlastnictví ke zboží zaplacením celé kupní ceny zboží. Proávající je plátcem daně z přidané hodnoty.

Společně s kupní cenou je kupující povinen zaplatit prodávajícímu také náklady spojené s balením a dodáním zboží ve smluvené výši. Není-li uvedeno výslovně jinak, rozumí se dále kupní cenou i náklady spojené s dodáním zboží.

V případě bezhotovostní platby je kupní cena splatná na základě faktury prodávajícího. Kupující je povinen uhradit fakturu ve lhůtě splatnosti. Kupující není oprávněn se opozdit s úhradou faktury z jakéhokoli důvodu ani uhradit fakturu jen z části, a to ani po uplatnění práv z vadného plnění. Je-li kupující v prodlení s úhradou faktury, má prodávající právo další dodávky bez jakékoli náhrady kupujícímu zastavit, ukončit poskytování veškerých slev kupujícímu, v případě prodlení delšího než 60 dnů účtovat kupujícímu smluvní pokutu 0,1% z dlužné částky za každý den prodlení a v případě prodlení delšího než 90 dnů účtovat navíc kupujícímu smluvní pokutu ve výši 10% z dlužné částky. Nárok na náhradu škody zůstává prodávajícímu zachován.

V případě bezhotovostní platby je kupující povinen uhrazovat kupní cenu zboží společně s uvedením variabilního symbolu platby. V případě bezhotovostní platby je závazek kupujícího uhradit kupní cenu splněn okamžikem připsání příslušné částky na účet prodávajícího.

4. PŘEPRAVA A DODÁNÍ ZBOŽÍ

V případě, že je způsob dopravy smluven na základě zvláštního požadavku kupujícího, nese kupující riziko a případné dodatečné náklady spojené s tímto způsobem dopravy.

Je-li prodávající podle kupní smlouvy povinen dodat zboží na místo určené kupujícím v objednávce, je kupující povinen převzít zboží při dodání. Při dodávkách zboží dopravními prostředky, které zprostředkoval prodávající, je kupující povinen zajistit faktickou možnost příjezdu dopravního prostředku (nákladního vozidla/kamionu) se zbožím až do požadovaného místa vykládky včetně místa vykládky tak, aby mohl být náklad vyložen bez překážek a bez čekání. Při porušení této povinnosti kupujícím je prodávající či dopravce zprostředkovaný prodávajícím oprávněn nepředat zboží a kupující je povinen uhradit veškeré náklady na dopravné, prostoje a jiné účelně vynaložené náklady na zmařenou dopravu.

V případě, že je z důvodů na straně kupujícího nutno zboží doručovat opakovaně nebo jiným způsobem, než bylo uvedeno v objednávce, je kupující povinen uhradit náklady spojené s opakovaným doručováním zboží, resp. náklady spojené s jiným způsobem doručení.

Při převzetí zboží od přepravce je kupující povinen zkontrolovat neporušenost obalů zboží a v případě jakýchkoliv závad toto neprodleně oznámit přepravci. V případě shledání porušení obalu svědčícího o neoprávněném vniknutí do zásilky nemusí kupující zásilku od přepravce převzít.

5. PRÁVA Z VADNÉHO PLNĚNÍ

Práva a povinnosti smluvních stran ohledně práv z vadného plnění se řídí příslušnými obecně závaznými předpisy (zejména ustanoveními § 1914 až 1925 a § 2099 až 2117 občanského zákoníku). Práva z vadného plnění uplatňuje kupující u prodávajícího v jeho sídle. Za okamžik uplatnění reklamace se považuje okamžik, kdy prodávající obdržel od kupujícího reklamované zboží.

Malé odchylky v barvě, vzhledu a v rozměrech zboží nejsou vadou zboží. Kupující zboží prohlédne co nejdříve po přechodu nebezpečí škody na věci a přesvědčí se o jeho vlastnostech a množství. Neoznámí-li kupující vadu bez zbytečného odkladu poté, co ji mohl při včasné prohlídce a dostatečné péči zjistit, pozbývá práva z vadného plnění.

Při zaslání nabídek, informačních dopisů, ceníků popř. poradenství v rámci konzultace s kupujícím, nepřebírá prodávající žádnou odpovědnost za užívání nebo způsob použití dodaného zboží, pokud to nebylo výslovně a písemně mezi prodávajícím a kupujícím sjednáno. Kupující je povinen přesvědčit se o použitelnosti dodaného zboží pro jím předpokládaný způsob použití.

6. ZÁVĚREČNÁ USTANOVENÍ

Pokud vztah založený kupní smlouvou obsahuje mezinárodní (zahraniční) prvek, pak strany sjednávají, že vztah se řídí českým právem. Pro rozhodování veškerých sporů vzniklých z kupní smlouvy či v souvislosti s ní je dána pravomoc českých soudů, přičemž místně příslušným soudem k řízení v případných sporech je Krajský soud v Brně resp. Městský soud v Brně.

Je-li některé ustanovení obchodních podmínek neplatné nebo neúčinné, nebo se takovým stane, namísto neplatných ustanovení nastoupí ustanovení, jehož smysl se neplatnému ustanovení co nejvíce přibližuje. Neplatností nebo neúčinností jednoho ustanovení není dotknutá platnost ostatních ustanovení. Změny a doplňky kupní smlouvy či obchodních podmínek vyžadují písemnou formu.

Tyto obchodní podmínky nabývají platnosti dne 1.2.2015.

KLINGSPOR Brusivo, spol. s r.o.

Chyby v tisku vyhrazeny

Poznámky

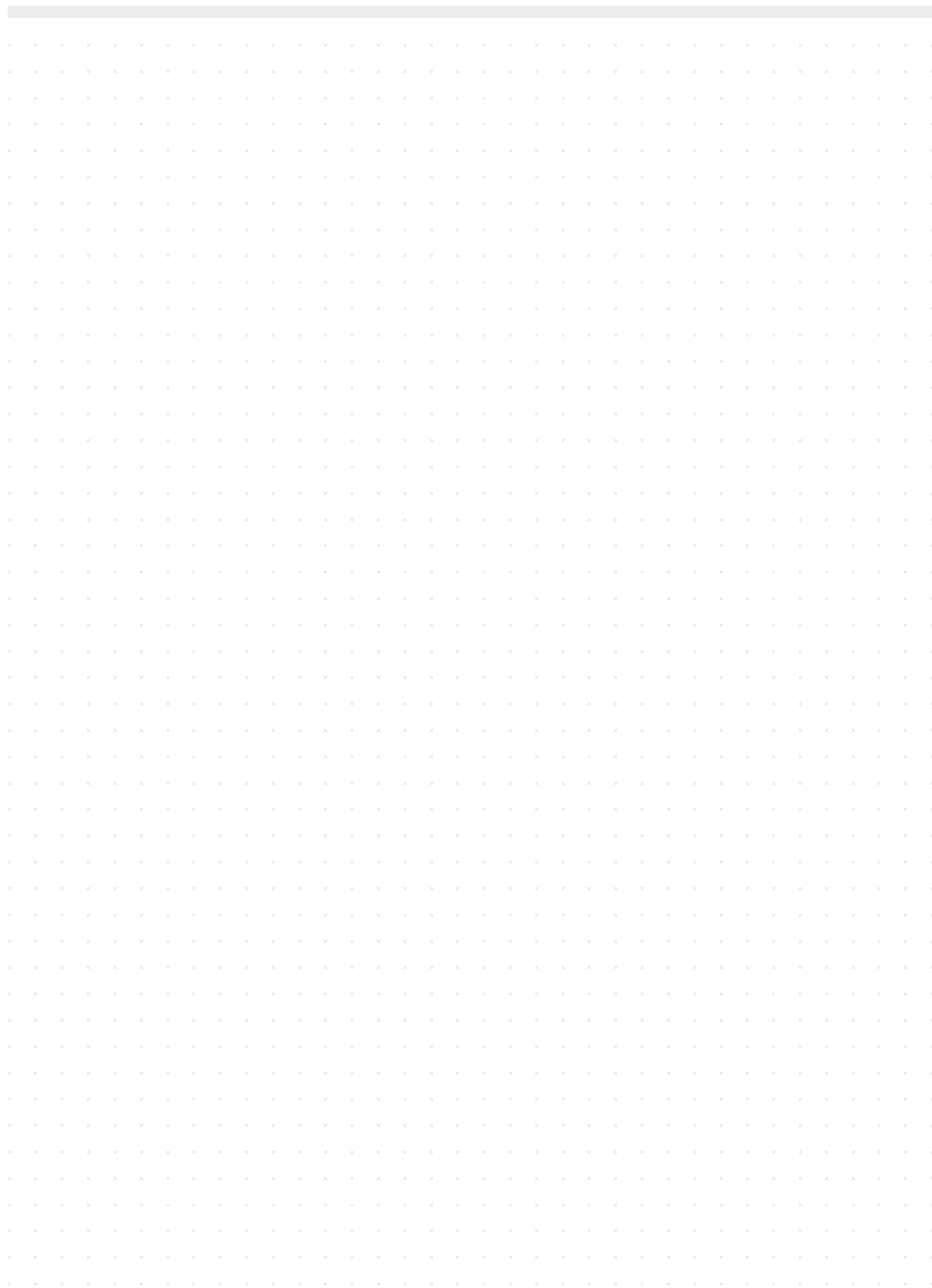
A large grid of small dots for taking notes, consisting of 20 columns and 40 rows of dots.



A large grid of small dots for taking notes, consisting of approximately 30 columns and 60 rows.

Bezpečnost

Výrobky firmy Klingspor jsou označeny značkou oSa



Co znamená oSa?

Broušení a řezání vyžaduje ve všech oblastech použití velmi vysokou obvodovou rychlost rotujícího nástroje. Tyto výrobky musí být proto obzvláště bezpečné, aby odolaly extrémnímu mechanickému a tepelnému namáhání.

Bohužel neexistují žádné celosvětově závazné bezpečnostní předpisy pro brusné nástroje.

Proto založili v roce 2000 zodpovědní výrobci brusných nástrojů z mnoha evropských zemí Organizaci pro bezpečnost brusných nástrojů - oSa - a zřetelně se tak odlišují od méně kvalitních výrobků.

Podle obchodní značky oSa pozná uživatel kvalitní výrobky. Pro výrobce a obchodníky znamenají tyto značky menší riziko odpovědnosti, výhodu na trhu, větší konkurenceschopnost a lepší image.

V rámci svého firemního systému řízení kvality výrobci kontrolují, aby tato přísná pravidla byla dodržována a aby byly vyráběny a prodávány pouze vysoce kvalitní výrobky. Organizace pro bezpečnost brusných nástrojů potvrzuje tuto povinnost udělováním celosvětově chráněné obchodní značky oSa členským firmám. S obchodní značkou oSa není spojeno převzetí záruky Organizací pro bezpečnost brusných nástrojů nebo jejich Orgánů pro bezpečnost provozu na označených výrobcích.

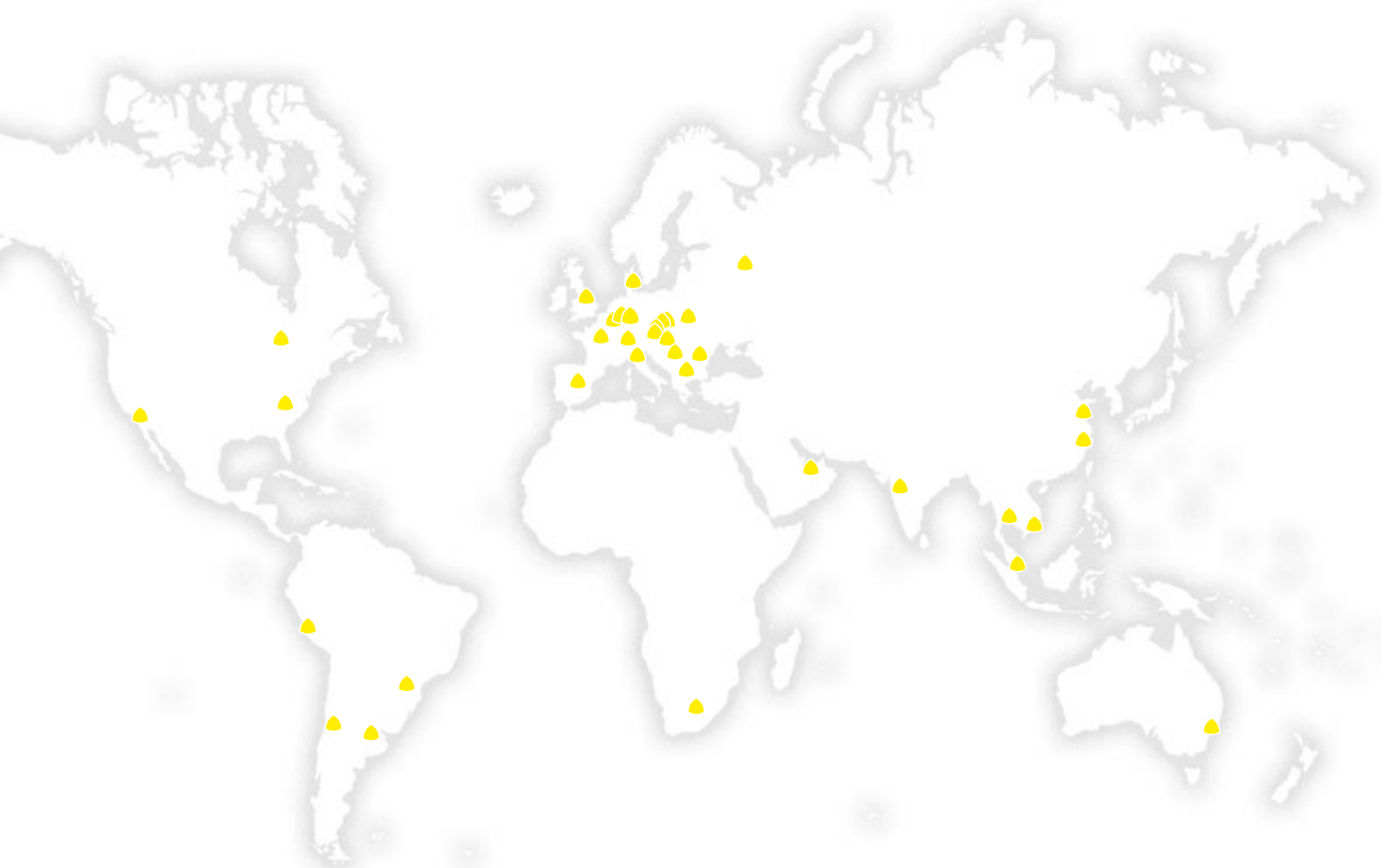

**Klingspor N.V. / S.A.**

Herent, België / Belgique

Клингспор България ЕООД

София, България

Klingspor Brusivo, spol. s r.o.

Brno, Česká republika

Klingspor A/S

Kolding, Danmark

Klingspor Schleifsysteme GmbH & Co. KG

Haiger, Deutschland

Klingspor Abrasivos S.A.

Alcobendas (Madrid), España

Klingspor S.A.S.

Le Perray en Yvelines, France

Klingspor Abrasives Limited

Worksop, Nottinghamshire
Great Britain

Klingspor S.R.L.

Brescia, Italia

Klingspor Magyarország Kft.

Budapest, Magyarország

Klingspor B.V.

Sittard, Nederland

Klingspor Schleifwerkzeuge GesmbH

Wien, Österreich

Klingspor Sp. z o.o.

Bielsko, Polska

Klingspor Sp. z o.o.

Kozy, Polska

Klingspor România SRL

Pantelimon, Ilfov, România

Klingspor Ltd.

Moscow, Rossija

Klingspor Tehnologija brušenja d.o.o.

Beograd, Republika Srbija

Klingspor Suisse GmbH

Bubendorf, Suisse

Klingspor TOV

Velyki Mosty, Ukrajina

Klingspor Inc.

Stoney Creek, Ontario, Canada

Klingspor Abrasivos S.A. de C.V.

Tijuana, Mexico

Klingspor Abrasives, Inc.

Hickory, North Carolina, USA

Klingspor Qingdao Ltd.

Qingdao, P.R. China

Klingspor Abrasive (Shanghai) Co. Ltd.

Shanghai, P.R. China

Klingspor India Private Limited

Pune, India

Klingspor PTE LTD

Singapore, Singapore

Klingspor PTE LTD

Bangkok, Ratcha-anachak Thai

Klingspor Middle East FZCO

Dubai, United Arab Emirates

Klingspor Vietnam Limited

Ho Chi Minh City, Vietnam

Klingspor Argentina SRL

Partido Belén de Escobar,
Argentina

Klingspor Abrasivos Industriais Ltd

Pinhais, Brasil

Comercial Klingspor Chile Ltda.

Pudahuel, Santiago, Chile

Klingspor SAC

Lima, Perú

Klingspor Abrasives South Africa (Pty) Ltd.

Spartan-Kempton Park,
South Africa

Klingspor Inc.

Silverwater, Australia

KLINGSPOR Brusivo, spol. s r.o.

Hilleho 5

CZ-60200 Brno

Česká republika

Tel +42 05 41 21 19 71

Fax +42 05 41 21 55 16

Mail brusivo@klingspor.cz

www.klingspor.cz

